



Operador Mariposa para Celosías **OPBR**

LÍNEA ALUMINIO CATÁLOGO

TecnoMX

ASSA ABLOY

CARRETILLAS PARA PERFILES

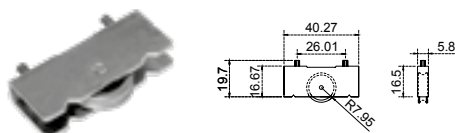

VIT	
SKU	Características

MX65141 Carretilla para vitrina con rodaja metálica.
• Capacidad: 20 kg

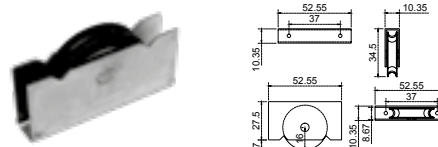

PMOS	
SKU	Características

MX65146 Carretilla para mosquitero.
• Capacidad: 20 kg

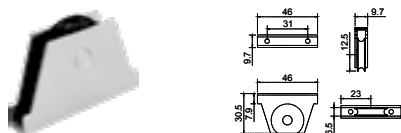

PME	
SKU	Características

MX65139 Carretilla mosquitero española o trapezoidal.
• Capacidad: 20 kg

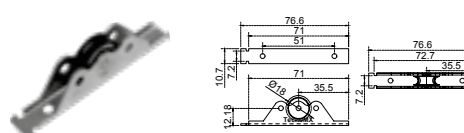

PF11/2C	
SKU	Características

MX65138 Carretilla fija, para ventana 1-1/2", un solo balero.
• Capacidad: 15 kg

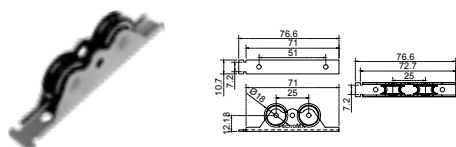

PF11/2CD	
SKU	Características

MX65144 Carretilla fija doble embalada 1-1/2" doble balero.
• Capacidad: 25 kg

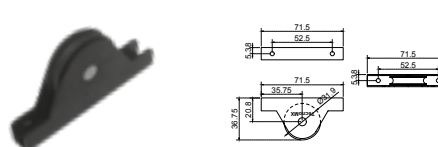

PF2	
SKU	Características

MX65130 Carretilla 2" embalada gorra de Napoleón.
• Capacidad: 30 kg

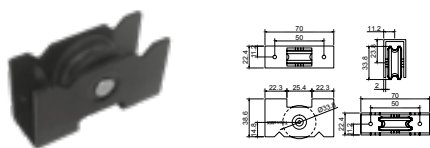

PF3	
SKU	Características

MX65131 Línea 3" fija embalada. Serie 70.
• Capacidad: 50 kg

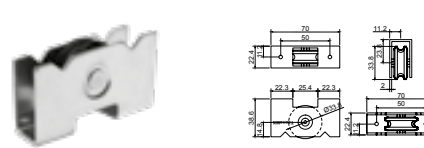

PF3-AL	
SKU	Características

MX65143 Línea 3" fija embalada.
• Cuerpo de Aluminio.
• Capacidad: 50 kg

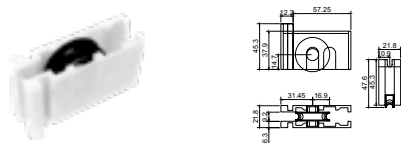

PEM3		
SKU	Clave comercial	Características

MX65137 PEM3 Carretilla de embutir línea 3" con cuerpo de plástico.
MX65136 PEM3N Carretilla de embutir línea 3" con cuerpo de plástico.
• Capacidad: 30 kg

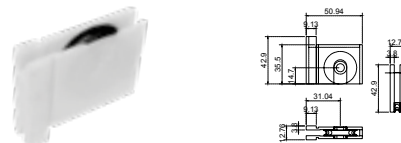

PEM2	
SKU	Características

MX65134 Carretilla para embutir para línea 2" con cuerpo de plástico.
• Capacidad: 20 kg

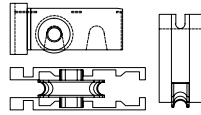

PEM11/2	
SKU	Características

MX65135 Carretilla línea embalada 1-1/2"
 • Capacidad: 15 kg

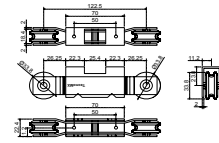

PTANDEM	
SKU	Características

MX65154 Cerratilla fija Tandem embalada para línea de 3".
 Serie 70.
 • Capacidad: 90 kg

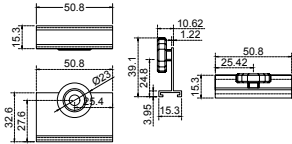
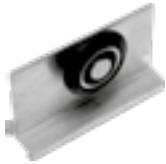

CANBE	
SKU	Características

MX65149 Carretilla tipo "T" para cancel de baño baja, con rodaja plana.
 • Capacidad: 12 kg

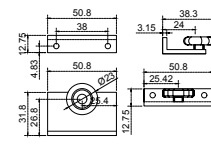

CANTEA	
SKU	Características

MX65150 Carretilla para cancel de baño tipo "L", con rodaja plana.
 • Capacidad: 10 kg

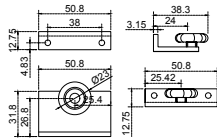

CANTEAO	
SKU	Características

MX65151 Carretilla para cancel de baño tipo "L", con rodaja ovalada.
 • Capacidad: 10 kg

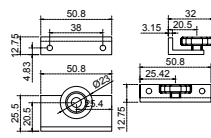

CANTEB	
SKU	Características

MX65152 Carretilla para cancel de baño tipo "L", con rodaja plana.
 • Capacidad: 10 kg

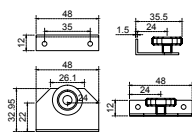

PSIL	
SKU	Características

MX65147 Carretilla para cancel de baño, tropicalizada tipo la silla.
 • Capacidad: 10 kg

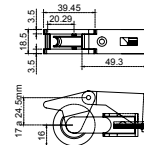

PZAM	
SKU	Características

MX65148 Carretilla 1-1/4" reforzada en zamac, ajustable.
 • Capacidad: 40 kg

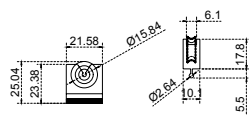

CAVEI	
SKU	Características

MX66905 Carretilla para ventana 1-1/2".
 • Cuerpo de aluminio.
 • Capacidad: 8 kg

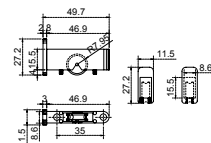

CAVII	
SKU	Características

MX66906 Carretilla para vitrina embalada.
 • Capacidad: 10 kg

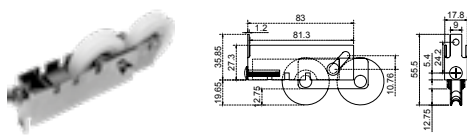

CATA	
SKU	Características

MX65394 Carretilla tipo tandem 1-1/2", ajustable, con cuerpo de lámina.
 • Capacidad: 40 kg

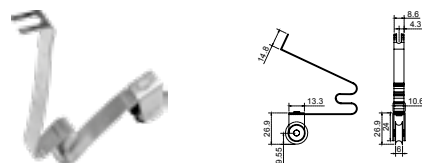

PMF	
SKU	Características

MX65140 Carretilla para mosquitero fleje ratón.
 • Capacidad: 15 kg

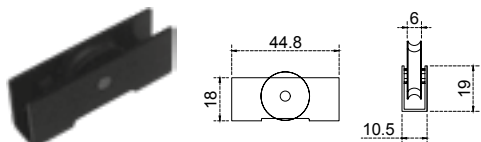

PCN11/2	
SKU	Características

MX65133 Carretilla para puerta de 1-1/2" para zoclo. Para puerta y ventana corrediza.
 • Capacidad: 18 kg

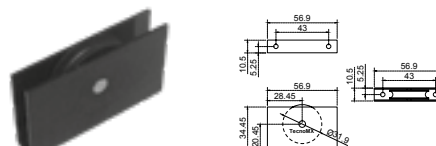

PCN2	
SKU	Características

MX65132 Carretilla fija 2" embalada, rodaja de nylon.
 • Capacidad: 30 kg

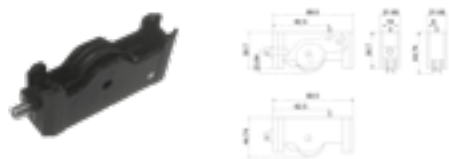

PLIN70	
SKU	Características

MX65145 Carretilla serie 70 Eurovent.
 • Capacidad: 50 kg

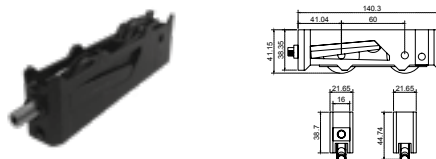

DOPLIN70	
SKU	Características

MX65153 Carretilla doble eurovent serie 70.
 • Capacidad: 100 kg

ACCESORIOS

Rollo de felpa estándar 200 mts.

La felpa TecnoMX cuenta con:
 3 hilos

Tramado uniforme

Guía de plástico e 7 mm para su fácil instalación en los rieles y perfiles de aluminio más comunes.

- **Material:** Propileno de alta calidad
- **Acabado:** Gris, Blanco, Negro

Caja con 8 pzas.

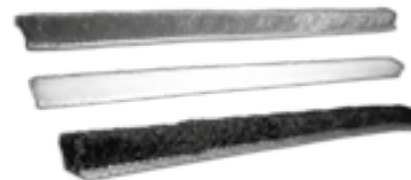

FEL2		
SKU	Clave comercial	Color
MX65224	FEL2B	BLANCO
MX65225	FEL2N	NEGRO
MX65226	FEL2G	GRIS

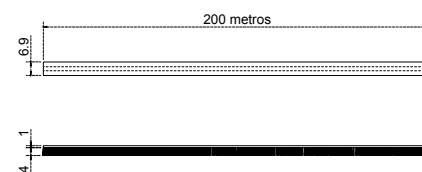

Los productos presentados en este catálogo, pueden ser modificados, derivados de nuestros procesos de innovación y mejora continua.

Todos nuestros productos cuentan con garantía. Las presentaciones de venta de nuestros productos (caja, blister, master, corrugado, etc.) pueden cambiar sin previo aviso. Acotaciones en milímetros, se recomienda solicitar ficha técnica y verificar físicamente previo a realizar instalación y perforación.

Rollo de felpa especial, hermética de 200 mts. para línea Eurovent y Española.

La felpa hermética cuenta con:

2 hilos

Tramado uniforme

Guía de plástico hermética

División plástica para su fácil instalación en los rieles y perfiles de aluminio más comunes.

- **Material:** Propileno de alta calidad
- **Acabado:** Gris, Negro

Caja con 8 pzas.

FF200		
SKU	Clave comercial	Color
MX65227	FF200N	NEGRO
MX65228	FF200G	GRIS

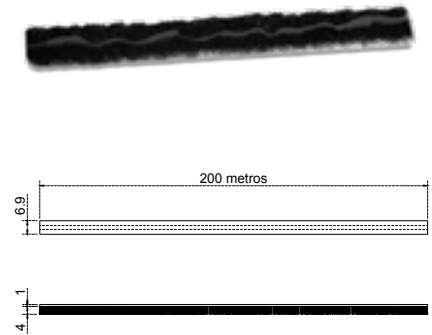

Rollo de felpa gruesa de 150 mts.

- **Material:** Propileno de alta calidad
- **Acabado:** Gris, Negro

Caja con 4 pzas.

FELPÓN		
SKU	Clave comercial	Color
MX65229	FELPON NEGR	NEGRO
MX65230	FELPON GRIS	GRIS

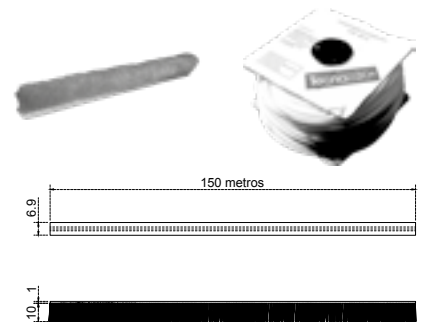

Pasador de baño 5 cm.

Para instalación superficial en cancelería de baño, también útil para otras aplicaciones.

Contenido:

1 pasador

1 vara de cierre y una contra de plástico

PABA		
SKU	Clave comercial	Color
MX65437	PABABL	BLANCO
MX65440	PABANA	NATURAL
MX65441	PABAD4	NEGRO



BAEM

Barra de empuje para puertas de aluminio.

- **Material:** Aluminio
- **Acabados:** Blanco, Natural y Negro
- **Medidas:** 1.00 m y 1.20 m

BAEM1

Barra de empuje 1.00 mts. (no incluye placa).

BAEM120

Barra de empuje 1.20 mts. (no incluye placa).

BAEM 1 BAEM120			
SKU	Clave comercial	Medida	Color
MX65376	BAEM1BL	1.00 m	BLANCO
MX65384	BAEM1NA		NATURAL
MX65377	BAEM120BL	1.20 m	BLANCO
MX65385	BAEM120NA		NATURAL
MX65387	BAEM120D4		NEGRO

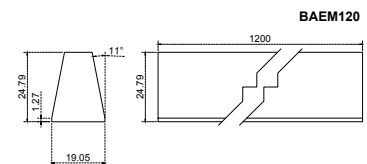
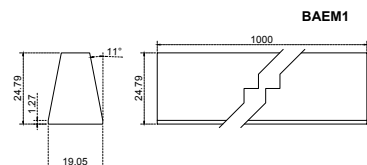

Para el resto de los acabados favor de consultar lista de precios.

Placa de empuje 0.50 mts, sin barra.

• Material: Fabricada en aluminio.

PLACA		
SKU	Clave comercial	Color
MX65496	PLACABL	BLANCO
MX65502	PLACANA	NATURAL

Para el resto de los acabados favor de consultar lista de precios.

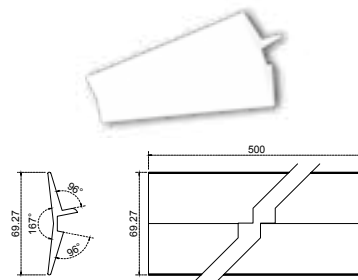

Ménsulas de aluminio, modelo plano (sin respaldo).
Sostienen el entrepaño en un estante, vitrina o exhibidor

Unidad: Juego de 2 piezas.

MÉNSULAS			
SKU	Clave comercial	Medida	Color
MX65251	ME15BL	15 cm	BLANCO
MX65275	ME15NA		NATURAL
MX65252	ME20BL	20 cm	BLANCO
MX65276	ME20NA		NATURAL
MX65280	ME20D4		NEGRO
MX65253	ME25BL	25 cm	BLANCO
MX65277	ME25NA		NATURAL
MX65281	ME25D4		NEGRO
MX65254	ME30BL	30 cm	BLANCO
MX65278	ME30NA		NATURAL
MX65282	ME30D4		NEGRO

Para el resto de los acabados favor de consultar lista de precios.

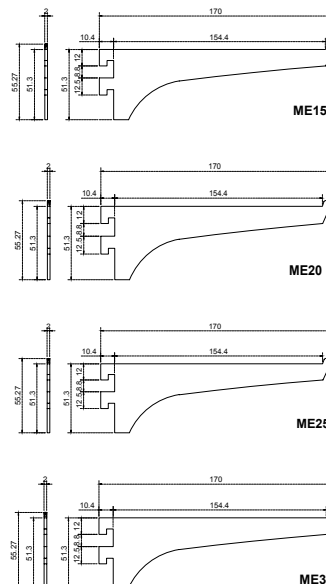

Cremalleras fabricadas en aluminio, sostienen y dan verticalidad a las ménsulas en un estante, vitrina o exhibidor.

Unidad: Juego de 2 piezas.

CREMALLERAS			
SKU	Clave comercial	Medida	Color
MX65325	CR1BL	1.00 m	BLANCO
MX65326	CR1NA		NATURAL
MX65327	CR1D4		NEGRO
MX65429	CR120BL	1.20 m	BLANCO
MX65430	CR120NAT		NATURAL
MX65432	CR180BL	1.80 m	BLANCO
MX65434	CR180NA		NATURAL
MX65435	CR180D4		NEGRO

Para el resto de los acabados favor de consultar lista de precios.

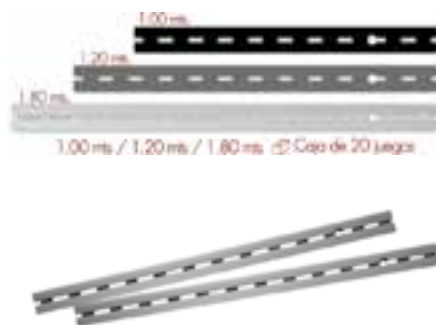

Cuerpo de lámina de aluminio y goma plástica que evita la entrada de agentes externos, protegiendo el interior.

• Incluye: 1 sellapolvos y tornillería para su fijación

Atado con 25 piezas.

SELLAPOLVOS ECONÓMICO			
SKU	Clave comercial	Medida	Color
MX65294	SE090BL	.90 m	BLANCO
MX65312	SE090NA		NATURAL
MX65315	SE090D4		NEGRO
MX65295	SE1BL	1.00 m	BLANCO
MX65313	SE1NA		NATURAL
MX65316	SE1D4		NEGRO
MX65296	SE120BL	1.20 m	BLANCO
MX65314	SE120NA		NATURAL
MX65317	SE120D4		NEGRO

Para el resto de los acabados favor de consultar lista de precios.

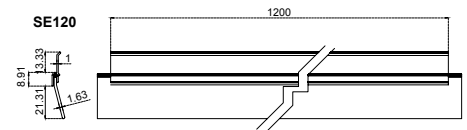
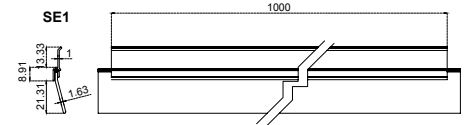
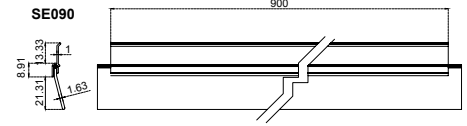

Cuerpo de lámina de aluminio, goma plástica y mecanismo de resorte que evita la entrada de agentes externos, protegiendo el interior.

• Incluye: 1 sellapuerta, rondana para levantarlo y empaque con instrucciones para su instalación

Atado con 10 piezas.

SELLAPUERTAS AUTOMÁTICO			
SKU	Clave comercial	Medida	Color
MX65330	A090BL	.90 m	BLANCO
MX65334	A090NA		NATURAL
MX65335	A090D4		NEGRO
MX65234	A1BL	1.00 m	BLANCO
MX65243	A1NA		NATURAL
MX65244	A1D4		NEGRO
MX65342	A120BL	1.20 m	BLANCO
MX65349	A120NA		NATURAL
MX65350	A120D4		NEGRO

Para el resto de los acabados favor de consultar lista de precios.

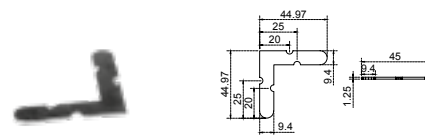
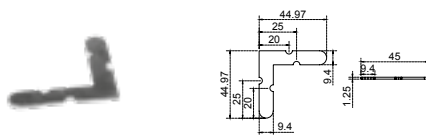
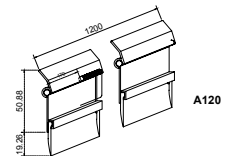
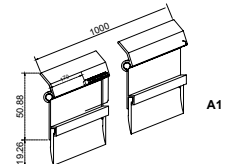
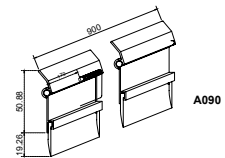

ESCMOC	
SKU	Características
MX65505	Escuadra mosquitero de lámina. Bolsa con 100 pzas.

ESCMOAL	
SKU	Características
MX65504	Escuadra mosquitero de aluminio. Bolsa con 100 pzas.

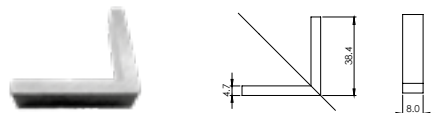

ANG8	
SKU	Características

MX65323 Ángulo de aluminio para cancel de baño de 8 mm. (económico). Caja con 50 o 100 pzas.

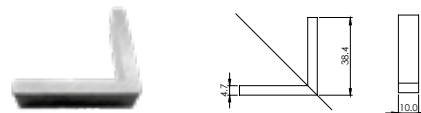

ANG10	
SKU	Características

MX67510 Ángulo de aluminio para cancel de baño de 10 mm. (semilujo). Caja con 50 o 100 pzas.

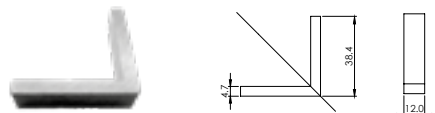

ANG12	
SKU	Características

MX65324 Ángulo de aluminio para cancel de baño de 12 mm. (semilujo). Caja con 50 o 100 pzas.

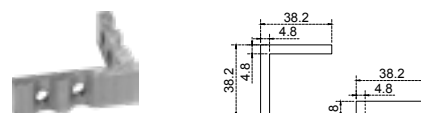

ANGP8	
SKU	Características

MX65352 Ángulo de aluminio para cancel de baño, perforado de 8 mm. (económico). Caja con 50 o 100 pzas.

BISAGRAS Y PIVOTES

Pivote de aluminio descentrado, terminado de lujo, ajustable para puerta.

PIAL		
SKU	Clave comercial	Color
MX65445	PIALBL	BLANCO
MX65453	PIALNA	NATURAL
MX65454	PIALD4	NEGRO

Para el resto de los acabados favor de consultar lista de precios.

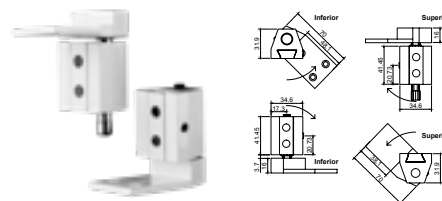

Bisagra de piano 1.90mts.

• Material: Aluminio.

Caja con 25 pzas.

PIANO			
SKU	Clave comercial	Medida	Color
MX65492	PIANO BL	1.90 m	BLANCO
MX65493	PIANO NA		NATURAL
MX65494	PIANO NEG		NEGRO

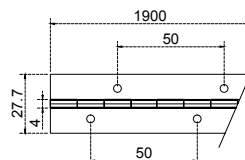
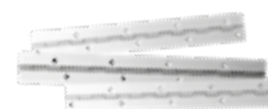

Bisagra de libro 3"x3" con empaques de plástico en las uniones.

• Amplitud de giro: 315°

Caja de 10 a 500 pzas.

LIBRO		
SKU	Clave comercial	Color
MX65479	LIBROBL	BLANCO
MX65487	LIBRONA	NATURAL
MX65488	LIBROD4	NEGRO

Para el resto de los acabados favor de consultar lista de precios.

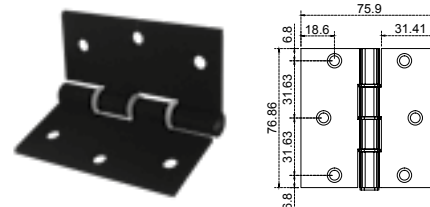

Los productos presentados en este catálogo, pueden ser modificados, derivados de nuestros procesos de innovación y mejora continua.

Todos nuestros productos cuentan con garantía. Las presentaciones de venta de nuestros productos (caja, blister, master, corrugado, etc.) pueden cambiar sin previo aviso. Acotaciones en milímetros, se recomienda solicitar ficha técnica y verificar físicamente previo a realizar instalación y perforación.

Bisagra Euro serie 35, con perno en acero inoxidable.

Caja con 25 pzas.

BIS-35		
SKU	Clave comercial	Color
MX65464	BIS35BL	BLANCO
MX65471	BIS35NA	NATURAL
MX65472	BIS35D4	NEGRO

Para el resto de los acabados favor de consultar lista de precios.

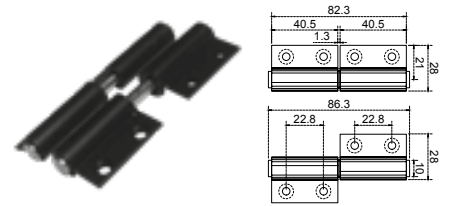

Bisagra Eurovent para serie 70.

1 juego por bolsa.

BI70		
SKU	Clave comercial	Color
MX65391	BI70BL	BLANCO
MX65392	BI70NA	NATURAL
MX65393	BI70D4	NEGRO

Para el resto de los acabados favor de consultar lista de precios.

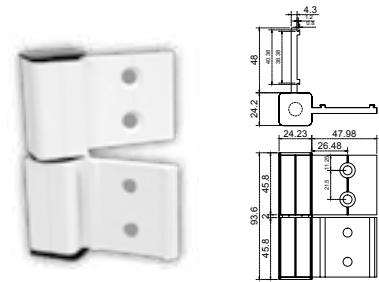

CHAPAS Y CERRADURAS

Cerradura para puerta de aluminio, doble manija función del cilindro llave-llave, con pestillo reversible.

DO		
SKU	Clave comercial	Color
MX65156	DOBL	BLANCO
MX65160	DONA	NATURAL
MX65161	DONE	NEGRO

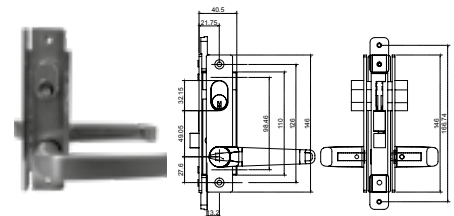

Cerradura para puerta de aluminio, doble manija, función del cilindro llave - mariposa, pestillo reversible.

DOMA		
SKU	Clave comercial	Color
MX65179	DOMABL	BLANCO
MX65182	DOMANA	NATURAL
MX65183	DOMAD4	NEGRO

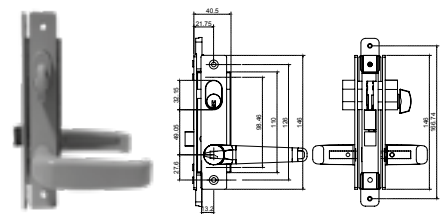

Cerradura para puerta de aluminio, manija - jaladera, cilindro función llave - llave, con pestillo reversible.

DOJA		
SKU	Clave comercial	Color
MX65176	DOJABL	BLANCO
MX65177	DOJANA	NATURAL
MX65178	DOJANGO	NEGRO

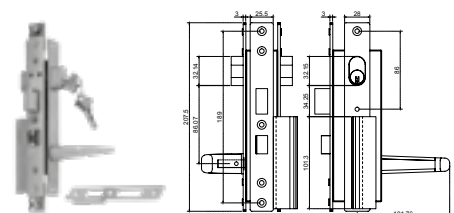

Cerradura para puertas de aluminio, tipo paleta de 1/8".

CHPA		
SKU	Clave comercial	Color
MX65168	CHPABL1/8	BLANCO
MX65170	CHPANA1/8	NATURAL

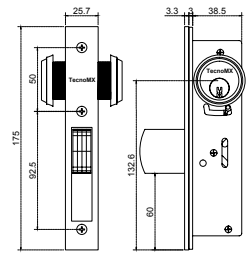

Cerradura de gancho para puertas de aluminio.

CHGA		
SKU	Clave comercial	Color
MX65164	CHGABL	BLANCO
MX65166	CHGANA	NATURAL
MX65167	CHGAD4	NEGRO

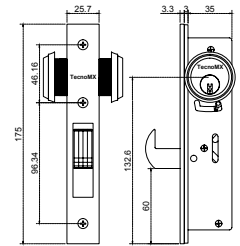

Cerradura de sobreponer para puertas de aluminio de perfil angosto, tipo tetra.

• Cierre: Gancho

CHSO		
SKU	Clave comercial	Color
MX65171	CHSOBL	BLANCO
MX65173	CHSONA	NATURAL
MX65174	CHSONE	NEGRO

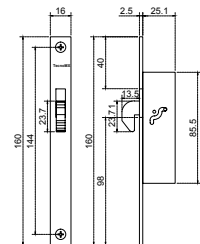

Cerradura de sobreponer para puertas de aluminio de perfil angosto, tipo tetra.

• Cierre: Paleta

CHSOP		
SKU	Clave comercial	Color
MX66953	CHSOPBL	BLANCO
MX66955	CHSOPNA	NATURAL
MX66956	CHSOPD4	NEGRO



CIERRAPUERTAS Y OPERADORES

Pasador de maroma.

Caja con 10 on 100 pzas.

PAMA		
SKU	Clave comercial	Color
MX65018	PAMABL	BLANCO
MX65021	PAMANA	NATURAL
MX65020	PAMAD4	NEGRO

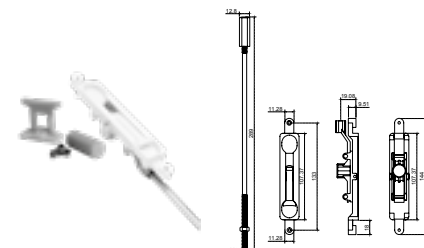

Operador de mariposa para celosías de lujo.

Caja con 10 on 100 pzas.

OPMA		
SKU	Clave comercial	Color
MX65041	OPMABL	BLANCO
MX65043	OPMANA	NATURAL
MX65044	OPMAD4	NEGRO

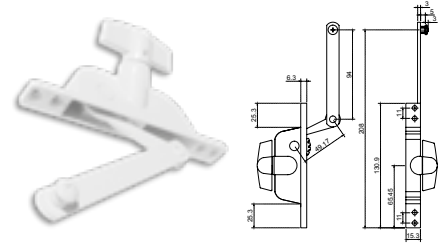

Operador de brazo largo con guía de acero inoxidable.

OPBR		
SKU	Clave comercial	Color
MX65035	OPBRBL DER	BLANCO
MX65036	OPBRNA DER	NATURAL
MX65037	OPBRD4 DER	NEGRO
MX65038	OPBRBLI IZQ	BLANCO
MX65039	OPBRNAI IZQ	NATURAL
MX65040	OPBRD4I IZQ	NEGRO

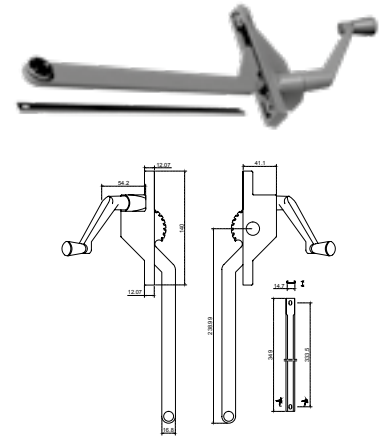

Operador de celosías económico.

Caja con 50 o 100 pzas.

OPEC		
SKU	Clave comercial	Color
MX65506	OPECBL DER	BLANCO
MX65510	OPECNA DER	NATURAL
MX65511	OPEC4 DER	NEGRO
MX65515	OPECBLI IZQ	BLANCO
MX65519	OPECNAI IZQ	NATURAL
MX65520	OPEC4I IZQ	NEGRO

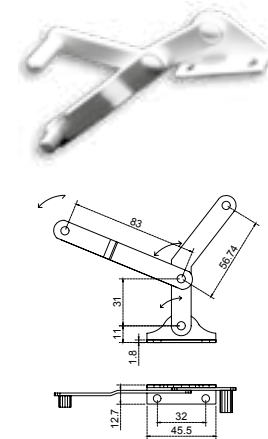

CIPU2 CIPU3 CIPU4			
SKU	Clave comercial	Acabados	Características
MX67400	CIPU2BL	Blanco	CIPU2
MX67401	CIPU2NA	Natural	Cierrapuertas fuerza 2 Fabricado en aluminio de alta resistencia
MX67402	CIPU2NE	Negro	• Capacidad: de 25 a 45 kg
MX67205	CIPU3BL	Blanco	CIPU3
MX67206	CIPU3NA	Natural	Cierrapuertas fuerza 3 Fabricado en aluminio de alta resistencia.
MX67207	CIPU3NE	Negro	• Capacidad: de 45 a 65 kg
MX67208	CIPU4BL	Blanco	CIPU4
MX67209	CIPU4NA	Natural	Cierrapuertas fuerza 4 Fabricado en aluminio de alta resistencia.
MX67210	CIPU4NE	Negro	• Capacidad: de 65 a 85 kg



Fija puerta de lujo.

Caja de 25 o 100 pzas.

POPU		
SKU	Clave comercial	Color
MX65022	POPUBL	BLANCO
MX65023	POPUNA	NATURAL
MX65024	POPUD4	NEGRO

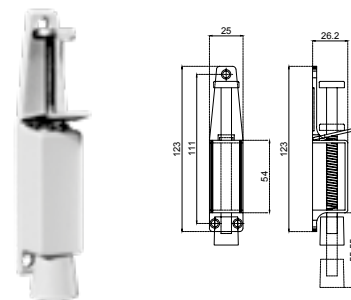

TE 3/8 120

Tensor 3/8 x 120 con tuerca y rondana.

TE 3/8 100

Tensor 3/8 x 100 con tuerca y rondana.

Atados con 50 pzas.

TE 3/8 120 TE 3/8 100	
SKU	Clave comercial
MX65045	TE3/81
MX65046	TE3/8120



GATILLOS

Cerradura gatillo ovalado

- Acabado: Níquel Satín
- Material: Zamac

Disponible en:

- Función: Llave - Llave (GAOV)
- Llave - Mariposa (GAOVMA)

GAOV GAOVMA	
SKU	Clave comercial
MX66973	GAOV
MX66974	GAOVMA

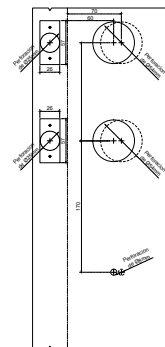

Cerradura gatillo cuadrado

- Acabado: Níquel Satín
- Material: Zamac

Disponible en:

- Función: Llave - Llave (GACU)
- Llave - Mariposa (GACUMA)

GACU GACUMA	
SKU	Clave comercial
MX66975	GACU
MX66976	GACUMA

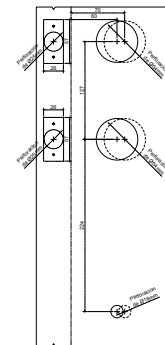

PARA MÁS INFORMACIÓN
DESCARGA NUESTRAS FICHAS TÉCNICAS EN NUESTRA WEB



CALIDAD, DISEÑO, DURABILIDAD Y GARANTÍA.

SÓLO LOS PRODUCTOS TecnoMX TE LO DAN.



JALADERAS DE ALUMINIO

Jaladera de embutir tipo española para perfiles de aluminio de 2".
Para instalación recomendada en ventanas corredizas.

Diseño europeo

Funcionamiento manual o automático, según la necesidad del cliente.

- Material gancho: Zamac
- Material contra: Zamac

• Incluye: jaladera, contra y tornillería para su fijación

Caja de 20 o 200 pzas.

JAO		
SKU	Clave comercial	Color
MX65650	JAUBL	BLANCO
MX66860	JAONA	NATURAL
MX66859	JAOD4	NEGRO

Para el resto de los acabados favor de consultar lista de precios.

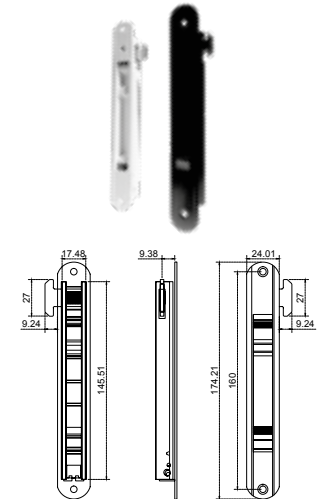

Jaladera de embutir tipo española para perfiles de aluminio de 3".
Para instalación recomendada en puertas corredizas.

Diseño europeo

Funcionamiento manual o automático, según la necesidad del cliente.

- Material gancho T: Zamac
- Material contra: Zamac

• Incluye: jaladera, contra y tornillería para su fijación

Caja de 20 o 200 pzas.

JAO3		
SKU	Clave comercial	Color
MX65652	JAO3BL	BLANCO
MX66857	JAO3NA	NATURAL
MX65653	JAO3D4	NEGRO

Para el resto de los acabados favor de consultar lista de precios.

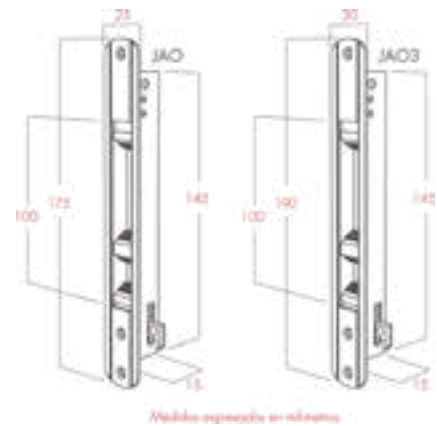

Tirador para puertas de aluminio, útil para puertas corredizas o abatibles.

- Material: Zamac
- Incluye: 1 tirador y 2 botones cubre tornillos

TIR		
SKU	Clave comercial	Color
MX65561	TIRBL	BLANCO
MX65563	TIRNA	NATURAL
MX65564	TIRD4	NEGRO

Para el resto de los acabados favor de consultar lista de precios.

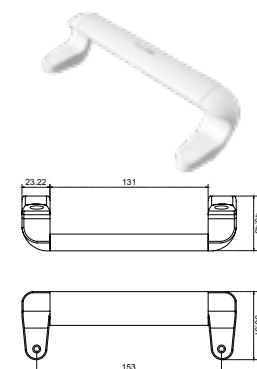

JAP12

Jaladera de perico con formaica 12 cm.

- Material: Aluminio
- Caja con 130 pzas.

JAP18

Jaladera de perico con formaica 18 cm.

- Material: Aluminio
- Caja con 90 pzas.

JAP12 JAP18			
SKU	Clave comercial	Color	Pija
MX65716	JAP12BLP	BLANCO	CON PIJA
MX66861	JAP12BL		SIN PIJA
MX65725	JAP12NAP	NATURAL	CON PIJA
MX65692	JAP12NA		SIN PIJA
MX65726	JAP12D4P	NEGRO	CON PIJA
MX65693	JAP12D4		SIN PIJA
MX65734	JAP18BLP	BLANCO	CON PIJA
MX65699	JAP18BL		SIN PIJA
MX65742	JAP18NAP	NATURAL	CON PIJA
MX65707	JAP18NA		SIN PIJA
MX65743	JAP18D4P	NEGRO	CON PIJA
MX65708	JAP18D4		SIN PIJA

Para el resto de los acabados favor de consultar lista de precios.

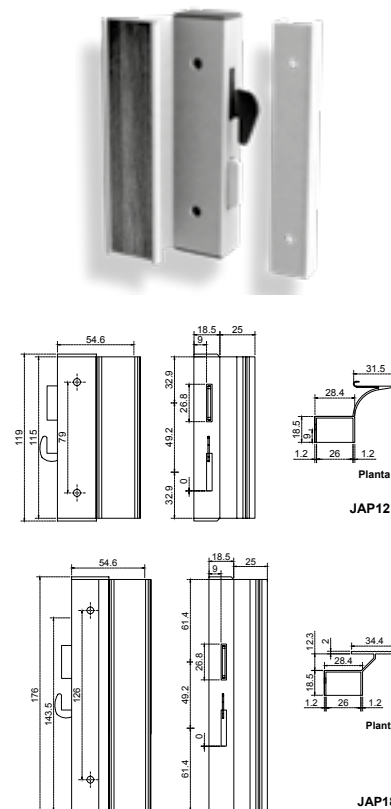

JA12

Jaladera de perico estriada 12 cm.

- Material: Aluminio
- Caja con 150 pzas.

JA18

Jaladera de perico con formaica 18 cm.

- Material: Aluminio
- Caja con 100 pzas.

JA12 JA18		
SKU	Clave comercial	Color
MX65575	JA12BL	BLANCO
MX65584	JA12NA	NATURAL
MX65585	JA12D4	NEGRO
MX65592	JA18BL	BLANCO
MX65601	JA18NA	NATURAL
MX65602	JA18D4	NEGRO

Para el resto de los acabados favor de consultar lista de precios.

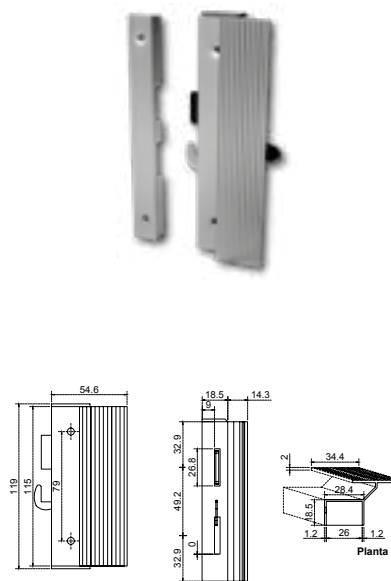

C012 | C018

Caja con 100 pzas.

C012 C018		
SKU	Clave comercial	Color
MX65399	CO12BL	BLANCO
MX65408	CO12NA	NATURAL
MX65409	CO12D4	NEGRO
MX65416	CO18BL	BLANCO
MX65425	CO18NA	NATURAL
MX65426	CO18D4	NEGRO

Para el resto de los acabados favor de consultar lista de precios.

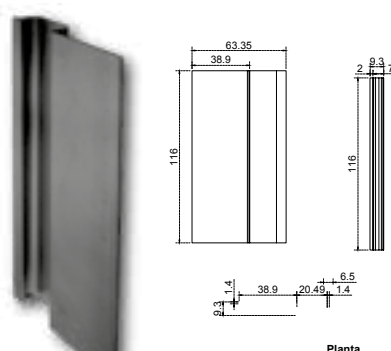

Jaladera trompa de elefante 10 cm.

• Material: Aluminio

Bolsa con 20 pzas. o Caja con 100 pzas.

JAEL		
SKU	Clave comercial	Color
MX65611	JAELBL	BLANCO
MX65620	JAELNA	NATURAL
MX65621	JAELD4	NEGRO

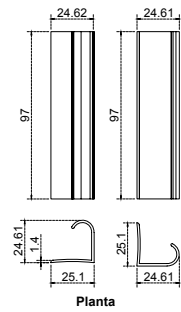

Para el resto de los acabados favor de consultar lista de precios.

Jaladera soporte toallero.

• Material: Aluminio

Bolsa con 20 pzas. o Caja con 100 pzas.

JASO		
SKU	Clave comercial	Color
MX65657	JASOBL	BLANCO
MX65661	JASONA	NATURAL
MX65662	JASOD4	NEGRO

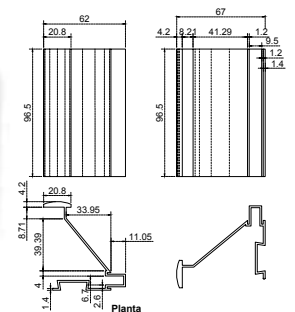

Para el resto de los acabados favor de consultar lista de precios.

Jaladera estriada: JAES20 | JAES25

• Material: Aluminio
• Medidas: 20 cm y 25 cm

Caja con 2 pzas.

JAES20 JAES25		
SKU	Clave comercial	Color
MX65633	JAES20BL	BLANCO
MX65643	JAES20NA	NATURAL
MX65645	JAES20D4	NEGRO
MX65634	JAES25BL	BLANCO
MX65644	JAES25NA	NATURAL
MX65646	JAES25D4	NEGRO



Para el resto de los acabados favor de consultar lista de precios.

Jaladera para ventana 1½ C-Light.

Caja con 50 pzas.

JA1 1/2		
SKU	Clave comercial	Color
MX65534	JA11/2TBL	BLANCO
MX65538	JA11/2TNAT	NATURAL
MX65539	JA11/2TD4	NEGRO



Para el resto de los acabados favor de consultar lista de precios.

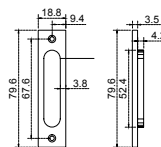
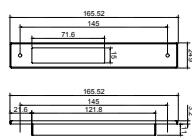

UÑEM		
SKU	Clave comercial	Características
MX65459	UÑEM BL	Uñero para puerta corrediza.
MX65460	UÑEM NE	Caja con 100 pzas.

UÑE		
SKU	Clave comercial	Características
MX65328	UÑEB	Uñero para mosquitero. Caja con 100 pzas.

**PARA MÁS INFORMACIÓN
DESCARGA NUESTRAS FICHAS TÉCNICAS EN NUESTRA WEB**



PIJAS, REMACHES Y CHILILLOS

PIJA CABEZA PH			
SKU	Clave comercial	Medidas	Empaque
MX67539	GALV-8X1/2	8X1/2 mm	Bolsa c/100 piezas
MX67540	GALV-8X3/4	8X3/4 mm	
MX67541	GALV-8X1	8X1 mm	
MX67542	GALV-8X11/2	8X11/2 mm	
MX67543	GALV-8X2	8X2 mm	
MX67544	GALV-10X1/2	10X1/2 mm	
MX67545	GALV-10x1	10X1 mm	
MX67546	GALV-10X11/2	10X11/2 mm	
MX67547	GALV-10X2	10X2 mm	



PIJA CABEZA PLANA PH			
SKU	Clave comercial	Medidas	Empaque
MX67548	GALV-8X1/2	8X1/2 mm	Bolsa c/100 piezas
MX67549	GALV-8X3/4	8X3/4 mm	
MX67550	GALV-8X1	8X1 mm	
MX67551	GALV-8X11/2	8X11/2 mm	
MX67552	GALV-8X2	8X2 mm	
MX67553	GALV-10X1/2	10X1/2 mm	
MX67554	GALV-10x1	10X1 mm	
MX67555	GALV-10X11/2	10X11/2 mm	
MX67556	GALV-10X2	10X2 mm	
MX67557	GALV-10X3	10X3 mm	



CHILLILO CABEZA PLANA PH			
SKU	Clave comercial	Medidas	Empaque
MX67558	GALV-8X2	8X2 mm	Bolsa c/144 piezas
MX67559	PH GALV-8X21/2	8X21/2 mm	
MX67560	GALV-8X3	8X3 mm	
MX67561	PH/GALV-10X11/2	10X11/2 mm	
MX67562	PH/GALV-10X2	10X2 mm	
MX67563	PH/GALV-10X21/2	10X21/2 mm	
MX67564	PH/GALV-10X3	10X3 mm	



REMACHE				
SKU	Clave comercial	Acabado	Medidas	Empaque
MX65840	41RE433200BL0008	BLANCO	3.2 x 8 mm	Bolsa c/100 piezas
MX65841	41RE43320NEG0008	NEGRO		
MX65842	41RE443200BL0010	BLANCO		
MX65844	41RE44320NEG0010	NEGRO	3.2 x 10 mm	
MX65843	41RE44320NAT0010	NATURAL		
MX65845	41RE453200BL0114	BLANCO		
MX65847	41RE45320NEG0114	NEGRO	3.2 x 11.4 mm	
MX65846	41RE45320NAT0114	NATURAL		
MX65848	41RE463200BL0127	BLANCO		
MX65850	41RE46320NEG0127	NEGRO	3.2 x 12.7 mm	
MX65849	41RE46320NAT0127	NATURAL		
MX65851	41RE540400BL0114	BLANCO		
MX65853	41RE54040NEG0114	NEGRO	4 x 11.4 mm	
MX65852	41RE54040NAT0114	NATURAL		
MX65854	RE56/BL	BLANCO		
MX65856	RE56/D4	NEGRO	4 x 14.5 mm	
MX65855	RE56/NAT	NATURAL		



ASISTENCIA TÉCNICA INMEDIATA.

CONTÁCTANOS AL WHATSAPP



TELAS PARA MOSQUITERO

Tela de fibra de vidrio para mosquitero marca Phifer:

- Entramado de calidad y uniforme al tacto y a la vista
- Material autoextinguible.



FVS I AL		
SKU	Clave comercial	Medidas
MX65786	AL060NP	30 m X .60 m
MX65787	AL075NP	30 m X .75 m
MX65788	AL090NP	30 m X .90 m
MX65789	AL105NP	30 m X 1.05 m
MX65790	AL120NP	30 m X 1.20 m

Tela de fibra de vidrio para mosquitero marca TecnoMX:

- Entramado de calidad y uniforme al tacto y a la vista
- Material autoextinguible.
- Malla 18 mm x 16 mm

TFV		
SKU	Clave comercial	Medidas
MX65793	TFV060N	60 cm X 30 m
MX65801	TFV060 GRIS	
MX65794	TFV075N	75 cm X 30 m
MX65802	TFV075G	
MX65795	TFV090N	90 cm X 30 m
MX65803	TFV090G	
MX65796	TFV105N	105 cm X 30 m
MX65804	TFV105G	
MX65797	TFV120N	120 cm X 30 m
MX65805	TFV120G	
MX65798	TFV150N	150 cm X 30 m
MX65806	TFV150G	
MX65799	TFV180N	180 cm X 30 m
MX65807	TFV180G	
MX65800	TFV240N	240 cm X 30 m
MX65808	TFV240G	

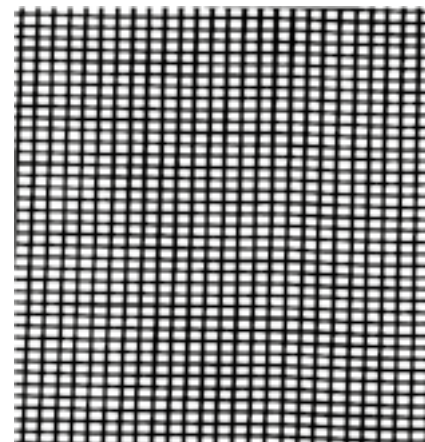

CALIDAD, DISEÑO,
DURABILIDAD Y
GARANTÍA.

SÓLO LOS PRODUCTOS TecnoMX TE LO DAN.

