



Puertas Tipo Granero **BRK9700A**

LÍNEA MADERA CATÁLOGO

Brüken

ASSA ABLOY

BISAGRAS

Bisagra oculta en zamac para puertas de madera, de gran calidad y diseño esbelto.

- **Capacidad de carga:** 45 y 70 kgs
- **Material:** Zamac
- **Material de la articulación:** Acero inoxidable
- **Acabado:** Satín

BRK 4240						
SKU	Clave comercial	Formato	Medidas			
			A	B	C	D
MX66512	BRK 4240-13x45	13 X 45	13	9	45	32
MX66513	BRK 4240-13x60	13 X 60	13	8	60.5	47
MX66514	BRK 4240-16x70	16 X 70	16	11	70	53.72
MX66515	BRK 4240-19x95	19 X 95	19	13	95	74
MX66516	BRK 4240-25x118	25 X 118	25	18	117.5	91.5

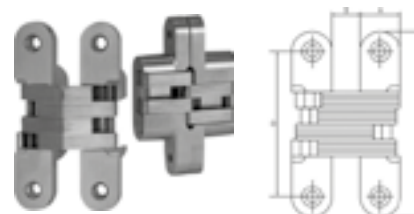

Bisagra de libro en acero inoxidable calidad 201, para marcos de madera, fierro y aluminio

- **Capacidad de carga:** 80 kgs. x 3 pzs.
- **Acabado:** Satín
- **Material:** Acero inoxidable 201

BRK 4201						
SKU	Clave comercial	Formato	Medidas			Tornillos
			A	B	C	
MX66502	BRK 4201-2x2x2	2 X 2 x 2	2"	2"	2 mm	6
MX66501	BRK 4201-25x25x2	2.5 X 2.5 x 2	2.5"	2.5"		
MX66504	BRK 4201-3x3x2	3 X 3 x 2	3"	3"		
MX66503	BRK 4201-35x35x2	3.5 X 3.5 x 2	3.5"	3.5"	2.5 mm	8
MX66505	BRK 4201-4x4x2.5	4 X 4 x 2.5	4"	4"		

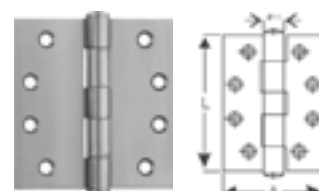

Bisagra en acero inoxidable calidad 304 con baleros para marcos de madera y metálicos, perno suelto y doble balero.

- **Capacidad de carga:** 80 kgs. x 3 pzs.
- **Acabado:** Satín.
- **Material:** Acero inoxidable 304

BRK 4202						
SKU	Clave comercial	Formato	Medidas			Tornillos
			Longitud	Ancho	Espesor	
MX66506	BRK 4202-3x3x3	3 x 3 x 3	3"	3"	3 mm	6
MX66508	BRK 4202-4x4x3	4 x 4 x 3	4"	4"		
MX66507	BRK 4202-45x4x35	4.5 x 4 x 3.5	4.5"	4"	3.5 mm	8

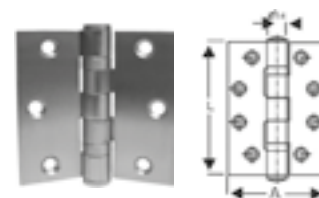

Bisagra en acero inoxidable calidad 304 con resortes para marcos de madera y metálicos.

- **Capacidad de carga:** 60 kgs. x 3 pzs.
- **Acabado:** Satín.
- **Material:** Acero inoxidable 304

BRK 4203						
SKU	Clave comercial	Formato	Medidas			Tornillos
			Longitud	Ancho	Espesor	
MX66510	BRK 4203-3x3x3	3 x 3 x 3	3"	3"	3 mm	6
MX66509	BRK 4203-35x35x3	3.5 x 3.5 x 3	3.5"	3.5"		
MX66511	BRK 4203-4x4x3	4 x 4 x 3	4"	4"	3 mm	8

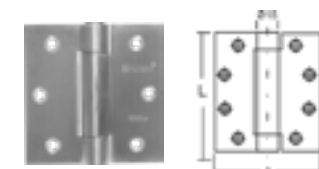

CALIDAD, DISEÑO, DURABILIDAD Y GARANTÍA.

SÓLO LOS PRODUCTOS BRÜKEN TE LO DAN



Bisagra de libro en fierro con 4, 6 y 8 perforaciones.

* Las perforaciones pueden variar de acuerdo al tamaño.
• Material: Fierro.

BRK 5200 5201 5202 5203 5204 5207 5212						
SKU	Clave comercial	Acabados	Medidas			Tornillos
			Longitud	Ancho	Espesor	
MX66517	BRK 5200	Níquel Satín	2"	2"	1.2 mm	4
MX66518	BRK 5201		2.5"	2.5"	1.3 mm	
MX66519	BRK 5202		3"	3"	1.6 mm	6
MX66520	BRK 5203		3.5"	3.5"	2.2 mm	
MX66521	BRK 5204	Latón Antiguo	4"	4"		8
MX66524	BRK 5207		3"	3"	1.5 mm	6
MX66529	BRK 5212	Latón Brillante				6

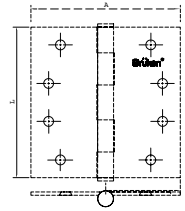

Bisagra arquitectónica con baleros

• Material: Fierro

BRK 5240 5241 5242 5244 5245						
SKU	Clave comercial	Acabados	Medidas			Tornillos
			Longitud	Ancho	Espesor	
MX66532	BRK 5240	Níquel Satín	3"	3"	2 mm	6
MX66533	BRK 5241					
MX66534	BRK 5242					
MX66535	BRK 5245		4"	4"	3 mm	

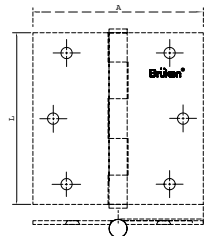

Bisagra arquitectónica sin baleros

• Material: Fierro

BRK 5250 5251 5252						
SKU	Clave comercial	Acabados	Medidas			Tornillos
			Longitud	Ancho	Espesor	
MX66536	BRK 5250	Níquel Satín	3"	3"	2 mm	6
MX66537	BRK 5251	Latón Antiguo				
MX66538	BRK 5252	Latón Pulido				

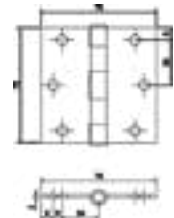

Bisagra alargada para marcos de madera.

• Material: Fierro.

BRK 5260 5261						
SKU	Clave comercial	Acabados	Medidas			Tornillos
			Longitud	Ancho	Espesor	
MX66539	BRK 5260	Níquel Satín	63.5 mm	44 mm	1.3 mm	
MX66540	BRK 5261	Latón Antiguo				



Bisagra alargada para marcos de madera.

• Material: Fierro.

BRK 5270 5271						
SKU	Clave comercial	Acabados	Medidas			Tornillos
			Longitud	Ancho	Espesor	
MX66541	BRK 5270	Níquel Satín	73 mm	46 mm	1.3 mm	
MX66542	BRK 5271	Latón Antiguo				



BISAGRAS BIDIMENSIONALES

BRK 1120 A 1120 B	
SKU	Características
MX67595	Luz cálida led para bisagra bidimensional
MX67596	Luz fría led para bisagra bidimensional

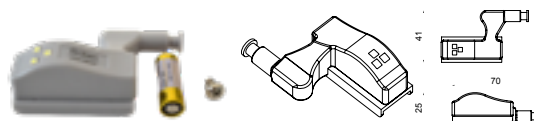

Nota: Precio no incluye la bisagra. Precio por luz LED. Incluye Batería.



BRK 5300	
SKU	Características
MX66543	<ul style="list-style-type: none"> • Recta • Diámetro: 35 mm • Espesor: 1 mm • Venta por par

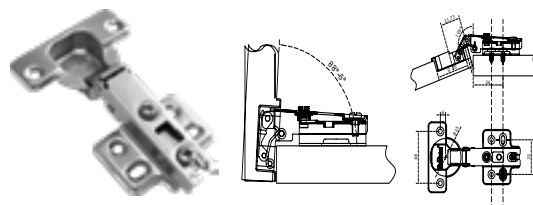

BRK 5301	
SKU	Características
MX66544	<ul style="list-style-type: none"> • Semi - curva • Diámetro: 35 mm • Espesor: 1 mm • Venta por par

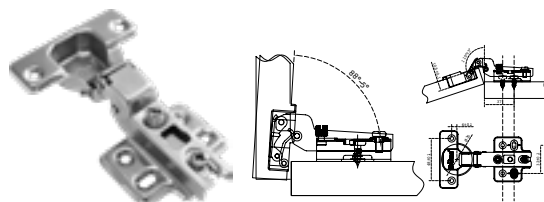

BRK 5302	
SKU	Características
MX66545	<ul style="list-style-type: none"> • Curva • Diámetro: 35 mm • Espesor: 1 mm • Venta por par

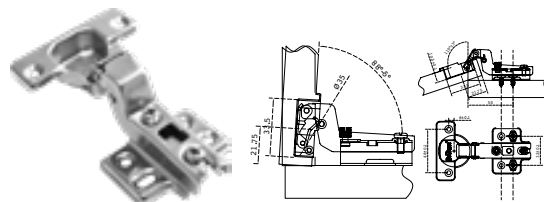

BRK 5320	
SKU	Características
MX66549	<ul style="list-style-type: none"> • Hidráulica recta • Diámetro: 35 mm • Espesor: 1 mm • Venta por pieza • Base clip • Cierre lento

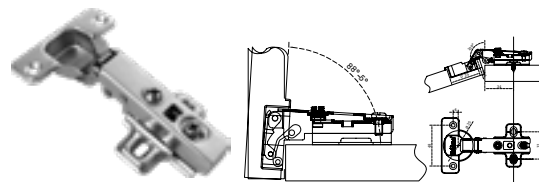

BRK 5321	
SKU	Características
MX66550	<ul style="list-style-type: none"> • Hidráulica semi - curva • Diámetro: 35 mm • Espesor: 1 mm • Venta por pieza • Base clip • Cierre lento

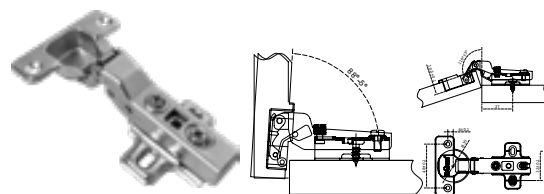

BRK 5322	
SKU	Características
MX66551	<ul style="list-style-type: none"> • Hidráulica curva • Diámetro: 35 mm • Espesor: 1 mm • Venta por pieza • Base clip • Cierre lento

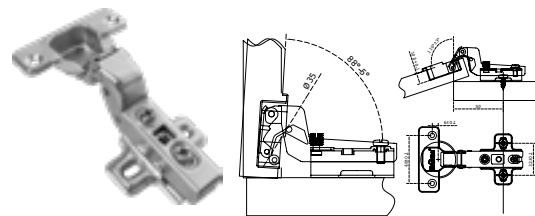

BRK 5305	
SKU	Características
MX66546	<ul style="list-style-type: none"> • Bisagra a 165° • Diámetro: 35 mm • Espesor: 1 mm • Venta por pieza

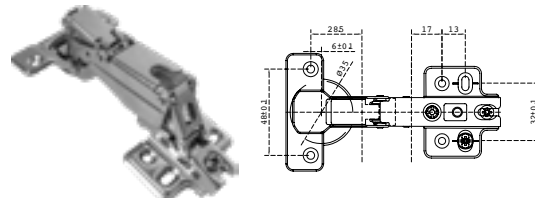

BRK 5306	
SKU	Características
MX66547	<ul style="list-style-type: none"> • Bisagra a 90° • Diámetro: 35 mm • Espesor: 1 mm • Venta por par

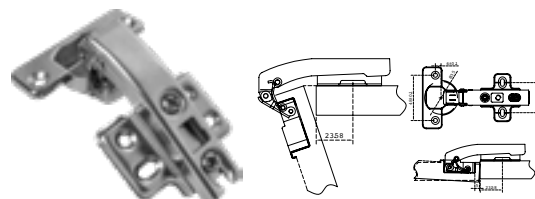

BRK 5307	
SKU	Características
MX66548	<ul style="list-style-type: none"> • Bisagra a 135° • Diámetro: 35 mm • Espesor: 1 mm • Venta por par

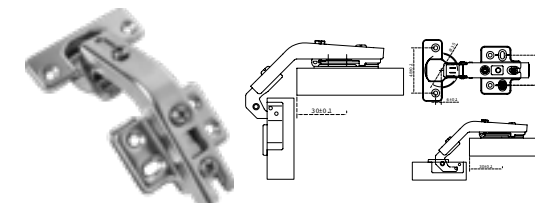

BRK 5330	
SKU	Características
MX66552	<ul style="list-style-type: none"> • Mini bisagra recta • Diámetro: 26 mm • Espesor: 1 mm • Venta por par

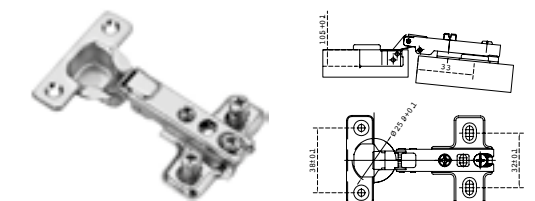

BRK 5331	
SKU	Características
MX66553	<ul style="list-style-type: none"> • Mini bisagra semi - curva • Diámetro: 26 mm • Espesor: 1 mm • Venta por par

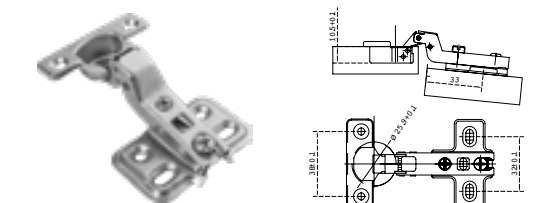

BRK 5332	
SKU	Características
MX66554	<ul style="list-style-type: none"> • Mini bisagra curva • Diámetro: 26 mm • Espesor: 1 mm • Venta por par

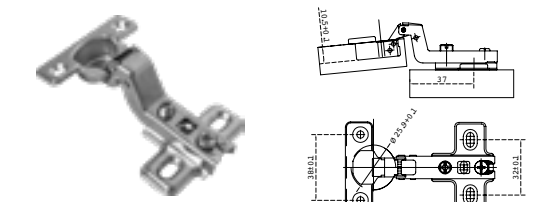

BRK 5340	
SKU	Características
MX66555	<ul style="list-style-type: none"> • Bisagra brazo corto semi - curva • Diámetro: 35 mm • Espesor: 1 mm • Venta por par

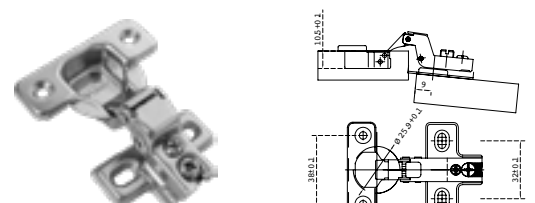

BRK 5341	
SKU	Características
MX66556	<ul style="list-style-type: none"> • Bisagra bidimensional de sobreponer • Espesor: 1 mm • Venta por pieza

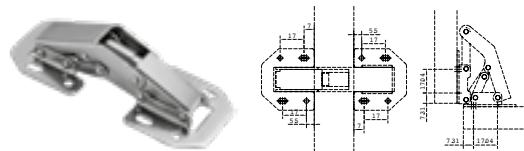

BRK 5360	
SKU	Características
MX66557	<ul style="list-style-type: none"> • Bisagra bidimensional recta • Push to Open • Diámetro: 35 mm • Espesor: 1 mm • Venta por par

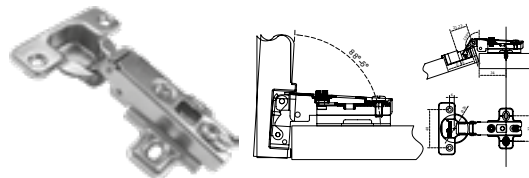

BRK 5361	
SKU	Características
MX66558	<ul style="list-style-type: none"> • Bisagra bidimensional semi - curva • Push to Open • Diámetro: 35 mm • Espesor: 1 mm • Venta por par

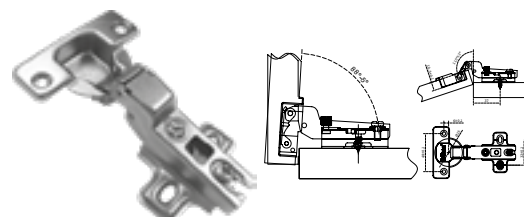

BRK 5362	
SKU	Características
MX66559	<ul style="list-style-type: none"> • Bisagra bidimensional curva • Push to Open • Diámetro: 35 mm • Espesor: 1 mm • Venta por par

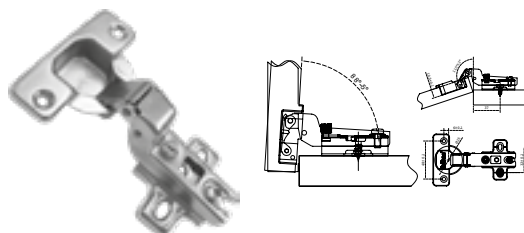

BRK 5370	
SKU	Características
MX66560	<ul style="list-style-type: none"> • Kit bisagra bidimensional recta • Push to Open • Incluye: 2 bisagras BRK5360 y un imán BRK1119 • Aplicaciones: para muebles de madera, hierro, mdf, etc.



CHAPAS Y MANIJAS

BRK 4751	
SKU	Características
MX66613	<p>Mecanismo de embutir pestillo - bulones de 50 x 85 con escudo antitaladro.</p> <p>Material: Placa de acero inoxidable 304 en acabado satinado y mecanismo de acero.</p>



BRK 4752	
SKU	Características
MX66614	<p>Mecanismo de embutir pestillo - pasador de 50 x 85 con escudo.</p> <p>Material: Placa de acero inoxidable 304 en acabado satinado y mecanismo de acero.</p>

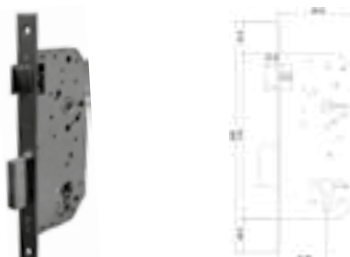

BRK 4753	
SKU	Características
MX66615	<p>Mecanismo de embutir pestillo - bulones cuadrados de 45 x 85 con escudo.</p> <p>Material: Placa de acero en acabado níquel satín y mecanismo de acero.</p>



BRK 4754	
SKU	Características
MX66901	<p>Mecanismo de embutir con bulones y sin pestillo para puertas de madera.</p> <p>Medidas: 110x78 Material: Placa de acero inoxidable 304 y cuerpo de acero</p>



Cilindro seguridad estándar
Llave - Llave.

BRK 4771			
SKU	Clave comercial	Medidas	Seguridad Estándar
MX66626	BRK 4771-70	70 mm 35/35	3 Llaves
MX66627	BRK 4771-80	80 mm 40/40	
MX66625	BRK 4771-10	100 mm 50/50	

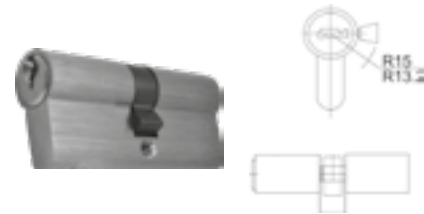

Cilindro seguridad estándar
Llave - Mariposa.

BRK 4772			
SKU	Clave comercial	Medidas	Seguridad Estándar
MX66629	BRK 4772-70	70 mm 35/35	3 Llaves
MX66630	BRK 4772-80	80 mm 40/40	
MX66628	BRK 4772-100	100 mm 50/50	

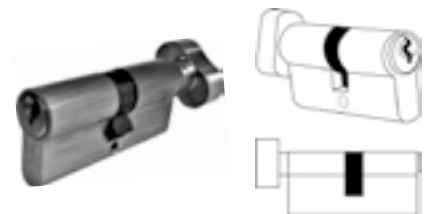

Cilindro seguridad estándar
Llave - Llave. De alta seguridad.

BRK 4773			
SKU	Clave comercial	Medidas	Seguridad Estándar
MX66632	BRK 4773-70	70 mm 35/35	5 Llaves
MX66633	BRK 4773-80	80 mm 40/40	
MX66631	BRK 4773-100	100 mm 50/50	
MX66895	BRK 4773-120	120 mm 60/60	
MX66896	BRK 4773-140	140 mm 70/70	

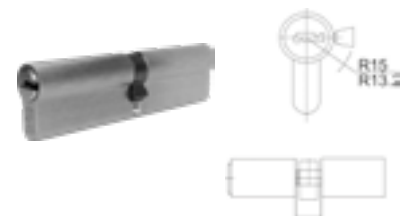

Cilindro de alta seguridad
Llave - Mariposa.

BRK 4774			
SKU	Clave comercial	Medidas	Seguridad Estándar
MX66635	BRK 4774-70	70 mm 35/35	5 Llaves
MX66636	BRK 4774-80	80 mm 40/40	
MX66634	BRK 4774-100	100 mm 50/50	
MX66897	BRK 4774-120	120 mm 60/60	
MX66898	BRK 4774-140	140 mm 70/70	

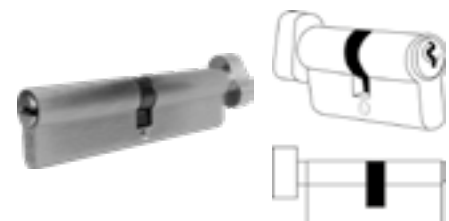

**Cilindro para baño
Desbloqueo - Mariposa.**

BRK 4775			
SKU	Clave comercial	Medidas	Baño
MX66638	BRK 4775-70	70 mm 35/35	Sin llaves
MX66639	BRK 4775-80	80 mm 40/40	
MX66637	BRK 4775-100	100 mm 50/50	

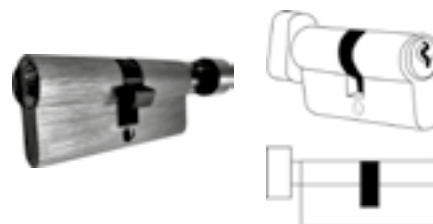

Kits de Acceso disponibles (Mecanismo de embutir + cilindro)

KIT MECANISMO + CILINDRO			
SKU	Clave comercial	Descripción	
MX66479	KITMANIJAS01	Kit Mecanismo Brk4751/ Cilindro4773-70Mm	
MX66480	KITMANIJAS02	Kit Mecanismo Brk4751/ Cilindro4774-70Mm	
MX66481	KITMANIJAS03	Kit Mecanismo Brk4752/ Cilindro4771-70Mm	
MX66482	KITMANIJAS04	Kit Mecanismo Brk4752/ Cilindro4772-70Mm	
MX66483	KITMANIJAS05	Kit Mecanismo Brk4752/ Cilindro4775-70Mm	
MX66484	KITMANIJAS06	Kit Mecanismo Brk4753/ Cilindro4773-70Mm	
MX66485	KITMANIJAS07	Kit Mecanismo Brk4753/ Cilindro4774-70Mm	
MX66486	KITMANIJAS08	Kit Mecanismo Brk4752/ Cilindro4773-70Mm	
MX66487	KITMANIJAS09	Kit Mecanismo Brk4752/ Cilindro4774-70Mm	

BRK 4700	
SKU	Características
MX66696	<p>Manija "U" tubular Incluye su boca - llave y juego de tornillos recortables.</p> <ul style="list-style-type: none"> • Material: Acero inoxidable calidad 304 • Acabado: Satin

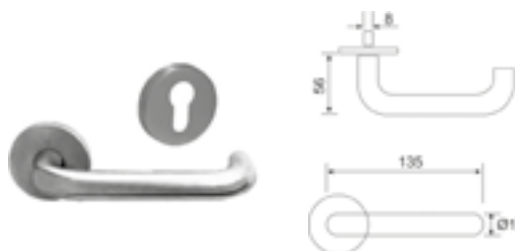

BRK 4701	
SKU	Características
MX66697	<p>Manija "J" tubular Incluye su boca - llave y juego de tornillos recortables.</p> <ul style="list-style-type: none"> • Material: Acero inoxidable calidad 304 • Acabado: Satin

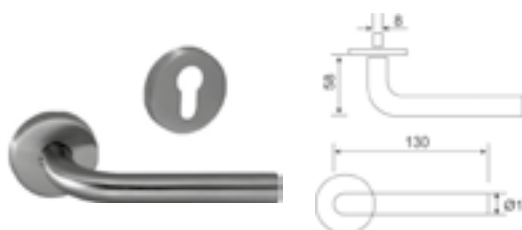

BRK 4702	
SKU	Características
MX66698	<p>Manija "L" tubular Incluye su boca - llave y juego de tornillos recortables.</p> <ul style="list-style-type: none"> • Material: Acero inoxidable calidad 304 • Acabado: Satin

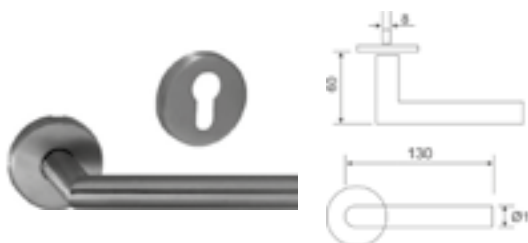

BRK 4703	
SKU	Características
MX66699	<p>Manija "C" hueca Incluye su boca - llave y juego de tornillos recortables.</p> <ul style="list-style-type: none"> • Material: Acero inoxidable calidad 304 • Acabado: Satin



BRK 4704	
SKU	Características
MX66700	<p>Manija tubular incluye boca - llave y tornillos.</p> <ul style="list-style-type: none"> • Medidas: Manija Ø20 x 130 x 60 mm y boca-llave Ø53 x 10 mm • Material: En acero inoxidable calidad 304 • Acabado: Satin

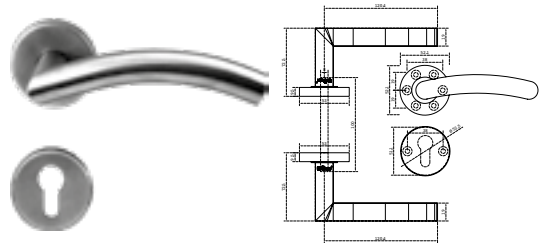

BRK 4706	
SKU	Características
MX66702	<p>Manija sólida incluye boca - llave y tornillos.</p> <ul style="list-style-type: none"> • Medidas: Ø20 x 131 x 60 mm y boca-llave Ø53 x 10 mm • Material: Acero inoxidable calidad 304 • Acabado: Satin

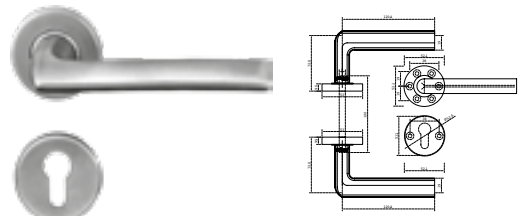

BRK 4707	
SKU	Características
MX66703	<p>Manija tubular incluye boca - llave y tornillo.</p> <ul style="list-style-type: none"> • Medidas: Ø52 x 135,5 x 57,5 mm y boca-llave Ø53 x 10 mm • Material: Acero inoxidable calidad 304 • Acabado: Satin

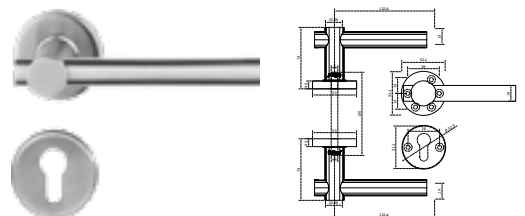

BRK 4708	
SKU	Características
MX66704	<p>Manija "L" tubular con placa ovalada incluye tornillos.</p> <ul style="list-style-type: none"> • Medidas: 228 x 43 x 10 mm • Material: Acero inoxidable calidad 304 • Acabado: Satin

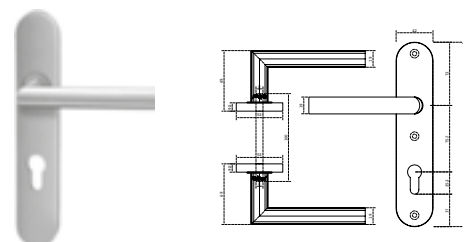

BRK 4709	
SKU	Características
MX66705	<p>Manija "J" con placa ovalada incluye tornillos.</p> <ul style="list-style-type: none"> • Medidas: 228 x 43 x 10 mm • Material: Acero inoxidable calidad 304 • Acabado: Satin

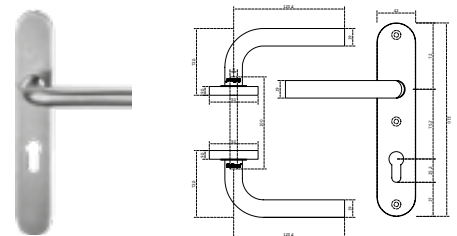

BRK 4712	
SKU	Características
MX66693	<p>Manija "L" tubular con placa cuadrada sin boca-llave incluye tornillos.</p> <ul style="list-style-type: none"> • Medidas: 170 x 170 x 1.5 mm • Material: Acero inoxidable calidad 304 • Acabado: Satin

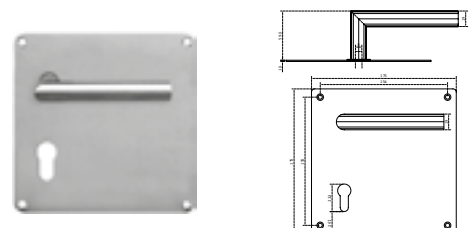

BRK 4710	
SKU	Características
MX66873	<p>Manija "C" con placa cuadrada incluye tornillos.</p> <ul style="list-style-type: none"> • Medidas: 210 x 42 x 10 mm • Material: Acero inoxidable calidad 304 • Acabado: Satín

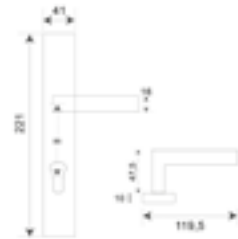

BRK 4720	
SKU	Características
MX66706	<p>Bocallave redondo.</p> <ul style="list-style-type: none"> • Medidas: Ø53 x 10 mm • Material: Acero inoxidable calidad 304 • Acabado: Satín



BRK 4720 C	
SKU	Características
MX66899	<p>Bocallave cuadrado.</p> <ul style="list-style-type: none"> • Medidas: 52.1 x 52.1 mm • Material: Acero inoxidable calidad 304 • Acabado: Satín



BRK 4010	
SKU	Características
MX65751	<p>Pasador con indicador tipo semáforo redondo; para puertas de tambor.</p> <ul style="list-style-type: none"> • Material: Acero inoxidable 304 • Acabado: Satín • Fijación: Madera - madera • Compatible con el mecanismo embutido BRK 4754 • Color: Rojo / Ocupado. Verde / Libre

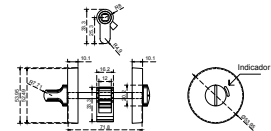

BRK 4721			
SKU	Clave comercial	Acabados	Características
MX66590	BRK 4721LA	■ Latón Antiguo	<p>Cerradura pomo función llave.</p> <p>Para contraer el pestillo se puede girar cualquiera de las perillas. Para fijar la perilla exterior y colocar el seguro, gira la mariposa interior. Solamente con la llave, o girando la mariposa interior se libera el seguro.</p>
MX66591	BRK 4721LP	■ Latón Pulido	
MX66592	BRK 4721SS	■ Acero Inoxidable	



BRK 4722			
SKU	Clave comercial	Acabados	Características
MX66593	BRK 4722LA	■ Latón Antiguo	<p>Función privacidad (baño).</p> <p>Para contraer el pestillo se puede girar cualquiera de las perillas. Para fijar la perilla exterior y colocar el seguro, gira la mariposa interior. Para abrir desde afuera, introduce un desarmador plano o similar en ranura de seguro exterior.</p>
MX66594	BRK 4722LP	■ Latón Pulido	
MX66595	BRK 4722SS	■ Acero Inoxidable	



BRK 4723			
SKU	Clave comercial	Acabados	Características
MX66596	BRK 4723LA	■ Latón Antiguo	Función llave. Para contraer el pestillo se puede girar cualquiera de las perillas. Para fijar la perilla exterior y colocar el seguro, presiona el botón interior. Para abrir (liberar el botón del seguro), gira la perilla interior o la llave. Únicamente la perilla interior se mantiene libre.
MX66597	BRK 4723LP	■ Latón Pulido	
MX66598	BRK 4723SS	■ Acero Inoxidable	



BRK 4724			
SKU	Clave comercial	Acabados	Características
MX66599	BRK 4724LA	■ Latón Antiguo	Función privacidad (baño). Para contraer el pestillo se puede girar cualquiera de las perillas. Para fijar la perilla exterior y colocar el seguro, presionar el botón interior. Para abrir desde afuera, introduce un desarmador plano o similar en ranura de seguro exterior.
MX66600	BRK 4724LP	■ Latón Pulido	
MX66601	BRK 4724SS	■ Acero Inoxidable	



BRK 4731			
SKU	Clave comercial	Acabados	Características
MX67228	BRK 4731LA	■ Latón Antiguo	Función llave. Para contraer el pestillo se puede girar cualquiera de las manijas. Para fijar la manija exterior y colocar el seguro, gira la mariposa interior. Solamente con la llave, o girando la mariposa interior se libera el seguro.
MX67229	BRK 4731LP	■ Latón Pulido	
MX67227	BRK 4731NS	■ Níquel Satín	



BRK 4732			
SKU	Clave comercial	Acabados	Características
MX67230	BRK 4732NS	■ Níquel Satín	Función privacidad (baño). Para contraer el pestillo se puede girar cualquiera de las manijas. Para fijar la manija exterior y colocar el seguro, gira la mariposa interior. Para abrir desde afuera, introduce un desarmador plano o similar en ranura de seguro exterior.



BRK 4733			
SKU	Clave comercial	Acabados	Características
MX67231	BRK 4733NS	■ Níquel Satín	Función llave. Para contraer el pestillo se puede girar cualquiera de las manijas. Para fijar la manija exterior y colocar el seguro, gira la mariposa interior. Solamente con la llave, o girando la mariposa interior se libera el seguro.



BRK 4734			
SKU	Clave comercial	Acabados	Características
MX67232	BRK 4734NS	■ Níquel Satín	Función privacidad (baño). Para contraer el pestillo se puede girar cualquiera de las manijas. Para fijar la manija exterior y colocar el seguro, gira la mariposa interior. Para abrir desde afuera, introduce un desarmador plano o similar en ranura de seguro exterior.



BRK 4741NS			
SKU	Clave comercial	Acabados	Características
MX66609	BRK 4741NS	■ Níquel Satín	<p>Función llave.</p> <p>Para contraer el pestillo se puede girar cualquiera de las manijas. Para fijar la manija exterior y colocar el seguro, gira la mariposa interior. Solamente con la llave, o girando la mariposa interior se libera el seguro.</p>



BRK 4742NS			
SKU	Clave comercial	Acabados	Características
MX66610	BRK 4742NS	■ Níquel Satín	<p>Función Privacidad (baño).</p> <p>Para contraer el pestillo se puede girar cualquiera de las manijas. Para fijar la manija exterior y colocar el seguro, gira la mariposa interior. Para abrir desde afuera, introduce un desarmador plano o similar en ranura de seguro exterior.</p>



BRK 4743NS			
SKU	Clave comercial	Acabados	Características
MX66611	BRK 4743NS	■ Níquel Satín	<p>Función llave.</p> <p>Para contraer el pestillo se puede girar cualquiera de las manijas. Para fijar la manija exterior y colocar el seguro, gira la mariposa interior. Solamente con la llave, o girando la mariposa interior se libera el seguro.</p>



BRK 4744NS			
SKU	Clave comercial	Acabados	Características
MX66612	BRK 4744NS	■ Níquel Satín	<p>Función Privacidad (baño).</p> <p>Para contraer el pestillo se puede girar cualquiera de las manijas. Para fijar la manija exterior y colocar el seguro, gira la mariposa interior. Para abrir desde afuera, introduce un desarmador plano o similar en ranura de seguro exterior.</p>



BRK 4741DA			
SKU	Clave comercial	Acabados	Características
MX66915	BRK 4741D4	■ Negro Mate	<p>Función Llave - Mariposa.</p> <p>Para contraer el pestillo se puede girar cualquiera de las manijas. Para fijar la manija exterior y colocar el seguro, gira la mariposa interior. Solamente con la llave, o girando la mariposa interior se libera el seguro.</p>



BRK 4742DA			
SKU	Clave comercial	Acabados	Características
MX66916	BRK 4742D4	■ Negro Mate	<p>Función Privacidad (baño).</p> <p>Para contraer el pestillo se puede girar cualquiera de las manijas. Para fijar la manija exterior y colocar el seguro, gira la mariposa interior. Para abrir desde afuera, introduce un desarmador plano o similar en ranura de seguro exterior.</p>



BRK 4743DA

SKU	Clave comercial	Acabados	Características
MX66917	BRK 4743D4	■ Negro Mate	<p>Función Llave - Mariposa.</p> <p>Para contraer el pestillo se puede girar cualquiera de las manijas. Para fijar la manija exterior y colocar el seguro, gira la mariposa interior. Solamente con la llave, o girando la mariposa interior se libera el seguro.</p>



BRK 4744DA

SKU	Clave comercial	Acabados	Características
MX66918	BRK 4744D4	■ Negro Mate	<p>Función Privacidad (baño).</p> <p>Para contraer el pestillo se puede girar cualquiera de las manijas. Para fijar la manija exterior y colocar el seguro, gira la mariposa interior. Para abrir desde afuera, introduce un desarmador plano o similar en ranura de seguro exterior.</p>



BRK 4761

SKU	Clave comercial	Acabados	Características
MX66616	BRK 4761NS	■ Níquel Satín	<p>Función llave - mariposa.</p> <p>Para abrir o cerrar, dar media vuelta a mariposa interior o llave exterior.</p>



BRK 4762

SKU	Clave comercial	Acabados	Características
MX66617	BRK 4762LA	■ Latón Antiguo	<p>Función llave - llave.</p> <p>Para abrir o cerrar, dar media vuelta a cilindro con llave interior / exterior.</p>
MX66618	BRK 4762NS	■ Níquel Satín	



BRK 4763

SKU	Clave comercial	Acabados	Características
MX66619	BRK 4763LA	■ Latón Antiguo	<p>Función llave - mariposa.</p> <p>Para abrir o cerrar, dar media vuelta a mariposa interior o llave exterior.</p>
MX66620	BRK 4763LP	■ Latón Pulido	
MX66621	BRK 4763NS	■ Níquel Satín	



BRK 4764

SKU	Clave comercial	Acabados	Características
MX66622	BRK 4764LA	■ Latón Antiguo	<p>Función llave - llave.</p> <p>Para abrir o cerrar, dar media vuelta a cilindro con llave interior / exterior.</p>
MX66623	BRK 4764LP	■ Latón Pulido	
MX66624	BRK 4764NS	■ Níquel Satín	



CIERRAPUERTAS

TecnoMX®
ASSA ABLOY

CIPU2 CIPU3 CIPU4			
SKU	Clave comercial	Acabados	Características
MX67400	CIPU2BL	Blanco	CIPU2
MX67401	CIPU2NA	Natural	Cierrapuertas fuerza 2 Fabricado en aluminio de alta resistencia
MX67402	CIPU2NE	Negro	• Capacidad: de 25 a 45 kg
MX67205	CIPU3BL	Blanco	CIPU3
MX67206	CIPU3NA	Natural	Cierrapuertas fuerza 3 Fabricado en aluminio de alta resistencia.
MX67207	CIPU3NE	Negro	• Capacidad: de 45 a 65 kg
MX67208	CIPU4BL	Blanco	CIPU4
MX67209	CIPU4NA	Natural	Cierrapuertas fuerza 4 Fabricado en aluminio de alta resistencia.
MX67210	CIPU4NE	Negro	• Capacidad: de 65 a 85 kg



BRK 4104	
SKU	Características
MX66728	Placa de empuje de 100 x 300. • Material: Acero inoxidable calidad 304 • Medidas: 100 x 300 x 1.5 mm



CORREDERAS

TIPO EUROPEA					
SKU	Clave comercial	Características	Medidas		
			Longitud	Espesor	
MX66645	BRK 4290 - 10	Corredera EKO Material: Acero Acabado: Blanco Capacidad: 25 kg	250 mm (10")	1 x 1 mm	
MX66646	BRK 4290 - 12		300 mm (12")		
MX66647	BRK 4290 - 14		350 mm (14")		
MX66648	BRK 4290 - 16		400 mm (16")		
MX66649	BRK 4290 - 18		450 mm (18")		
MX66650	BRK 4290 - 20		500 mm (20")		
MX66651	BRK 4290 - 22		550 mm (22")		
MX66652	BRK 4290 - 24		600 mm (24")		
MX66653	BRK 4291 - 12		Corredera EKO Material: Acero Acabado: Negro Capacidad: 25 kg		300 mm (12")





EXTENSIÓN TOTAL							
SKU	Clave comercial	Características	Medidas				
			Longitud	Ancho	Espesor	A	B
MX66564	BRK 4250	Corredera de extensión Material: Acero Acabado: Zincado Capacidad: 40 kg	295 mm (12")*	35 mm	0.9 x 0.9 x 0.9 mm	300	33
MX66565	BRK 4251		345 mm (14")*			350	41
MX66566	BRK 4252		395 mm (16")			400	
MX66567	BRK 4253		445 mm (18")			450	
MX66568	BRK 4254		495 mm (20")			500	45
MX66569	BRK 4255		545 mm (22")			550	
MX66570	BRK 4256		595 mm (24")	600			
MX66571	BRK 4260		250 mm (10")	250			
MX66572	BRK 4261		300 mm (12")	300			
MX66573	BRK 4262		350 mm (14")	350			
MX66574	BRK 4263		400 mm (16")*	45 mm	1 x 1 x 1 mm	400	35
MX66575	BRK 4264		450 mm (18")			450	
MX66576	BRK 4265		500 mm (20")			500	
MX66577	BRK 4266		550 mm (22")			550	
MX66578	BRK 4267		600 mm (24")			600	

CIERRE SUAVE						
SKU	Clave comercial	Características	Medidas			
			Longitud	Ancho	Espesor	A
MX66579	BRK 4270	Corredera de extensión	350 mm (14")	36 mm	1.2 x 1.2 x 1.2 mm	350
MX66580	BRK 4271		400 mm (16")			400
MX66581	BRK 4272		450 mm (18")			450
MX66582	BRK 4273	Material: Acero Acabado: Zincado Capacidad: 40 kg	500 mm (20")			500
MX66583	BRK 4274		550 mm (22")	550		



PUSH TO OPEN				
SKU	Clave comercial	Características	Medidas	
			Longitud	A
MX66584	BRK 4281	Corredera de extensión	350 mm (14")	342.5
MX66585	BRK 4282		400 mm (16")	392.5
MX66586	BRK 4283		450 mm (18")	442.5
MX66587	BRK 4284	Material: Acero Acabado: Zincado Capacidad: 40 kg	500 mm (20")	492.5
MX66588	BRK 4285		550 mm (22")	540.0



JALADERAS

Conoce nuestra línea completa de jaladeras para cristal y madera en la página: 262.



Jaladera "H" sólida para línea de muebles en madera, fierro, mdf, etc.
Varias medidas entre centros y largo total.

• Material: Acero inoxidable

BRK 4001 A				
SKU	Clave comercial	Medidas		
		Diámetro	Centros (C)	Longitud (L)
MX66658	BRK4001 A 150MM	10 mm	96 mm	150 mm
MX66659	BRK4001 A 200MM		128 mm	200 mm
MX66662	BRK4001 A 150MM	12 mm	96 mm	150 mm
MX66663	BRK4001 A 200MM		128 mm	200 mm

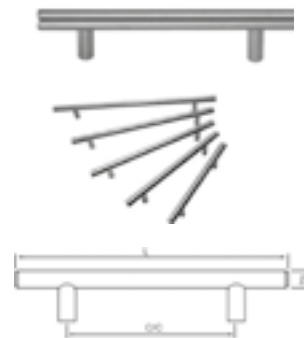

Jaladera "H" para línea de muebles en madera, fierro, mdf, etc. Varias medidas

BRK 4004						
SKU	Clave comercial	Medidas			Tipo	Material
		Diámetro	Centros (C)	Longitud (L)		
MX66677	BRK 4004-12x064	12 mm	64 mm	124 mm	Hueca	Acero Inoxidable
MX66678	BRK 4004-12x096		96 mm	150 mm		
MX66679	BRK 4004-12x128		128 mm	200 mm		
MX66680	BRK 4004-12x160		160 mm	220 mm		
MX66681	BRK 4004-12x192		192 mm	242 mm		
MX66682	BRK 4004-12x256		256 mm	306 mm		
MX66683	BRK 4004-12x288		288 mm	348 mm		
MX66684	BRK 4004-12x320		320 mm	370 mm		
MX66685	BRK 4004-12x416		416 mm	476 mm		



Jaladera sólida en forma de "U" de acero inoxidable para línea de mueble de madera, fierro, mdf, etc.
Varias medidas.

• Material: Acero inoxidable

BRK 4002				
SKU	Clave comercial	Medidas		
		Diámetro	Centros	Longitud
MX66664	BRK 4002-10x104x96	10 mm	96 mm	104 mm
MX66665	BRK 4002-10x136x128		128 mm	136 mm

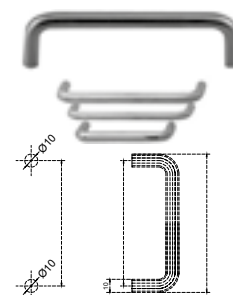

CALIDAD, DISEÑO, DURABILIDAD Y GARANTÍA.

SÓLO LOS PRODUCTOS BRÜKEN TE LO DAN



Jaladera hueca para línea de mueble de madera, fierro, mdf, etc. Varias medidas.

• **Material:** Acero inoxidable

BRK 4003				
SKU	Clave comercial	Medidas		
		Diámetro	Centros	Longitud
MX66676	BRK 4003-12x96	12 mm	96 mm	108 mm
MX66668	BRK 4003-12x128		128 mm	140 mm
MX66669	BRK 4003-12x160		160 mm	172 mm
MX66670	BRK 4003-12x192		192 mm	204 mm
MX66671	BRK 4003-12x224		224 mm	236 mm
MX66672	BRK 4003-12x256		256 mm	268 mm
MX66673	BRK 4003-12x320		320 mm	332 mm
MX66675	BRK 4003-12x608		608 mm	620 mm

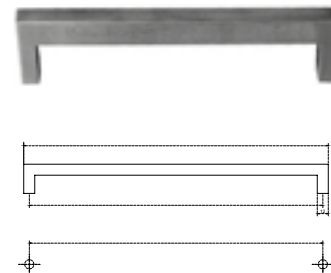

Botón sólido.

• **Material:** Acero inoxidable

BRK 4051				
SKU	Clave comercial	Medidas		
		Diámetro (A)	Centros (C)	Longitud (B)
MX66686	BRK 4051-15x18	15 mm	7 mm	18 mm
MX66687	BRK 4051-20x24	20 mm	11 mm	24 mm
MX66688	BRK 4051-25x34	25 mm	13 mm	34 mm
MX66689	BRK 4051-30x36	30 mm	15 mm	36 mm

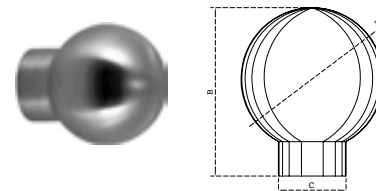

Botón sólido.

• **Material:** Acero inoxidable

BRK 4052			
SKU	Clave comercial	Medidas	
		Diámetro (A)	Longitud (B)
MX66690	BRK 4052-15x26	15 mm	26 mm
MX66691	BRK 4052-20x28	20 mm	28 mm
MX66692	BRK 4052-25x30	25 mm	30 mm

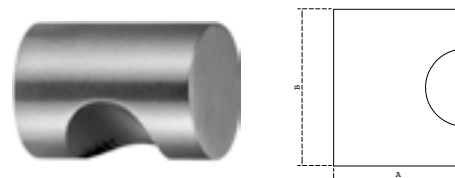

BRK 5053	
SKU	Características
MX66695	<p>Botón acerado para muebles de madera.</p> <ul style="list-style-type: none"> • Material: Acero inoxidable 304 • Acabado: Mate



BRK 6250		
SKU	Características	Acabado
MX66494	<p>Jaladera ALESIA de 128 mm para línea de mueble de madera, fierro, mdf, etc.</p>	Niquel Satín
MX66495	<ul style="list-style-type: none"> • Material: Aluminio • Longitud a centros: 128 mm • Longitud: 136 mm • Altura: 26 mm 	Cromo Mate



BRK 6903		
SKU	Características	Acabado
MX66497	Perchero de pared doble.	Níquel Satín
MX66498	<ul style="list-style-type: none"> • Material: Zamac • Longitud a centros: 16 mm • Longitud: 46 mm • Altura: 29 mm 	Cromo Mate

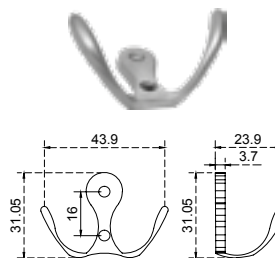

BRK 6904		
SKU	Características	Acabado
MX66499	Perchero sencillo	Níquel Satín
MX66500	<ul style="list-style-type: none"> • Material: Zamac • Longitud: 20 mm 	Cromo Mate



BRK 4900	
SKU	Características
MX66741	<p>Percha sencilla de diseño vanguardista.</p> <ul style="list-style-type: none"> • Material: Acero Inoxidable calidad 304 • Acabado: Satín • Medidas: Ø32 x 38 x 50 mm



LETRAS, NÚMEROS Y SEÑALÉTICA

BRK 4103 - A		
SKU	Clave comercial	Características
MX66725	BRK 4103A	<p>Letras con gran resistencia a la corrosión idóneos para colocar al exterior.</p> <ul style="list-style-type: none"> • Material: Acero inoxidable calidad 304 • Enumeración: A • Longitud A: 100 mm

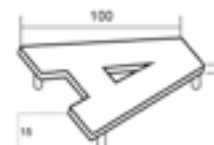

BRK 4103 - B		
SKU	Clave comercial	Características
MX66726	BRK 4103B	<p>Letras con gran resistencia a la corrosión idóneos para colocar al exterior.</p> <ul style="list-style-type: none"> • Material: Acero inoxidable calidad 304 • Enumeración: B • Longitud A: 100 mm



BRK 4103 - C		
SKU	Clave comercial	Características
MX66727	BRK 4103C	<p>Letras con gran resistencia a la corrosión idóneos para colocar al exterior.</p> <ul style="list-style-type: none"> • Material: Acero inoxidable calidad 304 • Enumeración: C • Longitud A: 100 mm





Números con gran resistencia a la corrosión idóneos para colocar al exterior.

• Material: Acero inoxidable 304

BRK 4101 4102			Medidas	
Numeración	SKU	Clave comercial	Longitud (A)	Espesor (C)
0	MX66707	BRK4101-0	100 mm	2 mm
1	MX66708	BRK4101-1		
2	MX66709	BRK4101-2		
3	MX66710	BRK4101-3		
4	MX66711	BRK4101-4		
5	MX66712	BRK4101-5		
6 ó 9	MX66713	BRK4101-6	150 mm	
7	MX66714	BRK4101-7		
8	MX66715	BRK4101-8		
0	MX66716	BRK4102-0		
1	MX66717	BRK4102-1		
2	MX66718	BRK4102-2		
3	MX66719	BRK4102-3		
4	MX66720	BRK4102-4		
5	MX66721	BRK4102-5		
6 ó 9	MX66722	BRK4102-6		
7	MX66723	BRK4102-7		
8	MX66724	BRK4102-8		

0 1 2 3 4
5 6 7 8 9



BRK 4801	
SKU	Características
MX66737	<p>Placa rectangular señalética baños damas.</p> <ul style="list-style-type: none"> • Material: Acero inoxidable calidad 304 • Acabado: Satín • Medidas: 100x150x1.5 mm



BRK 4802	
SKU	Características
MX66738	<p>Placa rectangular señalética baños caballeros.</p> <ul style="list-style-type: none"> • Material: Acero inoxidable calidad 304 • Acabado: Satín • Medidas: 100x150x1.5 mm



LÍNEA PARA MUEBLES

BRK 5350	
SKU	Características
MX66758	<p>Pistón de gas, para gavetas. Fuerza de 100N.</p> <ul style="list-style-type: none"> • Material: Cabeza de plástico • Color: Plateado



BRK 5351	
SKU	Características
MX66759	<p>Pistón de gas, para gavetas. Fuerza de 80N.</p> <ul style="list-style-type: none"> • Material: Cabeza de plástico • Color: Plateado



BRK 5450	
SKU	Características
MX66761	<p>Tubo oval de 3 mts.</p> <ul style="list-style-type: none"> • Espesor: 1 mm • Material: Fierro • Acabado: Cromo



BRK 5454	
SKU	Características
MX66762	<p>Tubo estriado oval de 3 mts.</p> <ul style="list-style-type: none"> • Material: Aleación de aluminio • Acabado: Cromo • Espesor: 0.75 mm

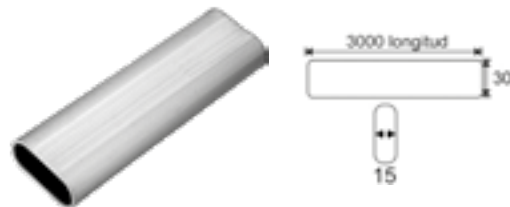

BRK 5451	
SKU	Características
MX66561	<p>Brida para tubo oval.</p> <ul style="list-style-type: none"> • Material: Zamac • Acabado: Níquel



BRK 5452	
SKU	Características
MX66562	<p>Brida larga para tubo oval.</p> <ul style="list-style-type: none"> • Material: Zamac • Acabado: Níquel



BRK 5453	
SKU	Características
MX66563	<p>Brida intermedia para tubo oval.</p> <ul style="list-style-type: none"> • Material: Zamac • Acabado: Níquel



PASADORES

Pasador embutido.
Diseño angosto para evitar dañar la madera al colocar.

- **Material:** Acero inoxidable 304
- **Acabado:** Satín

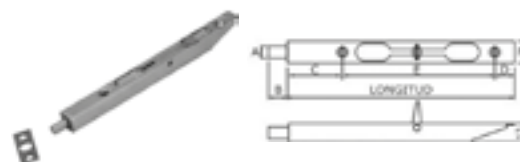

BRK 4300		Medidas									
SKU	Clave comercial	Longitud	Longitud (mm)	Ancho	A	B	C	D	E	F	
MX66745	4300IL6	6 1/4"	159						110 mm		
MX66746	4300IL8	8"	200						150 mm		
MX66742	4300IL10	10"	255	3/4"	8 mm	13 mm	36 mm	13 mm	205 mm	16 mm	
MX66743	4300IL12	12"	300						250 mm		
MX66744	4300IL18	17 3/4"	450						400 mm		

Pasador sobrepuesto.

- **Material:** Latón
- **Acabado:** Níquel satin

BRK 4307			
SKU	Clave comercial	Medidas	
		Longitud	Ancho
MX66750	BRK430735X2	2"	35 mm
MX66751	BRK430735X3	3"	
MX66752	BRK430735X4	4"	
MX66753	BRK430735X6	6"	



PERFIL GOLA

Perfil Gola C con espacio para luz LED.

BRK 4020		
SKU	Clave comercial	Acabado
MX67570	BRK4020 NAT	Natural
MX67571	BRK4020 NG	Negro

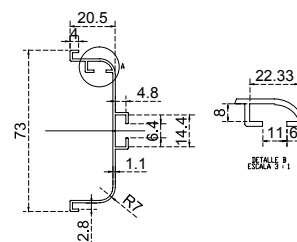

Perfil Gola L con espacio para luz LED.

BRK 4021		
SKU	Clave comercial	Acabado
MX67572	BRK4021 NAT	Natural
MX67573	BRK4021 NG	Negro

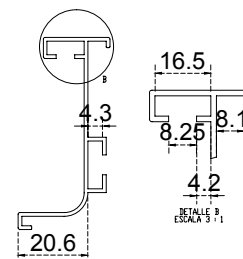

Perfil sencillo para mueble tipo C.

BRK 4022		
SKU	Clave comercial	Acabado
MX67574	BRK4022 NAT	Natural
MX67575	BRK4022 NG	Negro

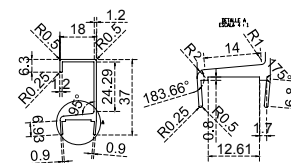

Perfil sencillo para mueble tipo L.

BRK 4023		
SKU	Clave comercial	Acabado
MX67576	BRK4023 NAT	Natural
MX67577	BRK4023 NG	Negro

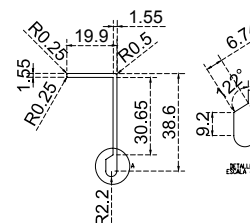
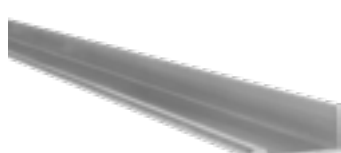

Paquete de escuadras para unión de Perfil Gola.
Contenido: 10 piezas

BRK 4030		
SKU	Clave comercial	Acabado
MX67578	BRK4030	Natural



SISTEMAS CORREDIZOS

BRK 9700A	
SKU	Características
MX67283	Sistema corredizo para puertas tipo granero. Acabado: Negro Mate



BRK 9700B	
SKU	Características
MX67284	Sistema corredizo para puertas tipo granero. Acabado: Negro Mate



BRK 9700E	
SKU	Características
MX67285	Extensión para riel. Medida: 50 cm Acabado: Negro Mate



BRK 9600 KIT DE CLOSET CORREDIZO PARA PUERTA DE MADERA

Sistema corredizo para madera o aluminio: BRK 9600

Características generales:

- Capacidad de carga: 100 kg
- Espesor mínimo de puerta: 20 mm
- Ancho mínimo de puerta: 500 mm
- Material: Aluminio
- Acabado: Satinado
- El riel se vende por separado

SKU	Descripción
MX67167	Kit de closet corredizo para puertas de madera o aluminio. • Incluye: Carretillas, Topes, Kit de accesorios. (No incluye riel)

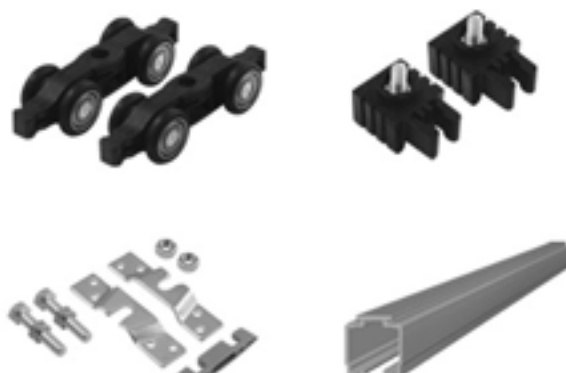

Componentes del Kit de closet BRK 9600

BRK 9601	
SKU	Características
MX67164	Carretilla para sistema corredizo

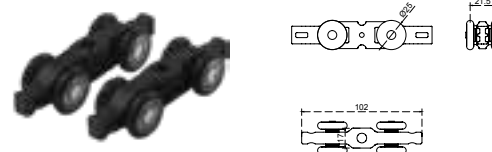

BRK 9602	
SKU	Características
MX67165	Tope superior

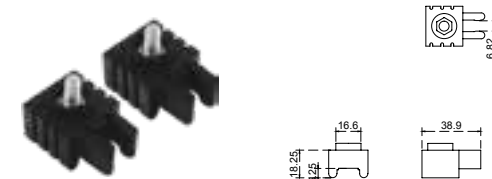

BRK 9603	
SKU	Características
MX67166	Kit de accesorios para instalación de sistema corredizo BRK 9600

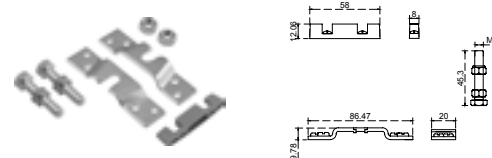

BRK 9604		
SKU	Características	Medidas
MX67179	Riel superior	2 M
MX67178		3 M



CALIDAD, DISEÑO, DURABILIDAD Y GARANTÍA.

SÓLO LOS PRODUCTOS BRÜKEN TE LO DAN



TOPES

BRK 4151		
SKU	Clave comercial	Características
MX66729	BRK 4151A	BRK 4151 A Tope de media luna con goma de plástico suave para mayor resistencia. • Material: Acero Inoxidable 304 • Acabado: Satín
		BRK 4151 B Tope de media luna con goma de plástico suave para mayor resistencia. • Material: Zamac • Acabado: Satín



BRK 4152	
SKU	Características
MX66731	Tope magnético puertas de madera, fierro, aluminio. Incluye taquete y tornillo para su fijación. • Material: Zamac • Color: Satín



BRK 4153	
SKU	Características
MX66732	Tope fijación a muro. • Material: Acero inoxidable 304 • Medidas: Ø19 x 50 x 72 mm

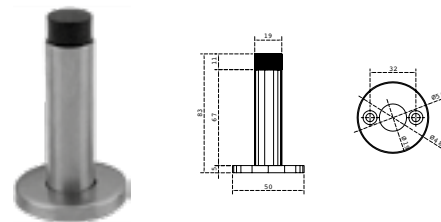

BRK 4154	
SKU	Características
MX66733	Tope cilíndrico sólido de fácil colocación con taquete expansible y tuerca de rápido ajuste. • Material: Acero inoxidable • Acabado: Satín

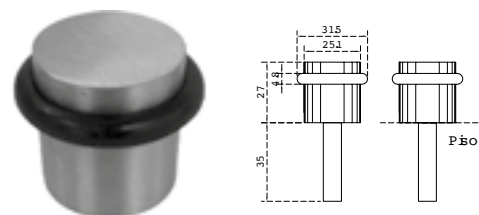

BRK 4156	
SKU	Características
MX66735	Tope cilíndrico de fácil colocación. • Material: Acero inoxidable 201 • Acabado: Satín

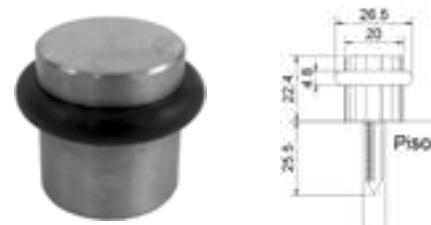

BRK 4155	
SKU	Características
MX66734	Tope cilíndrico sólido de fácil colocación. • Material: Acero inoxidable 304 • Acabado: Satín

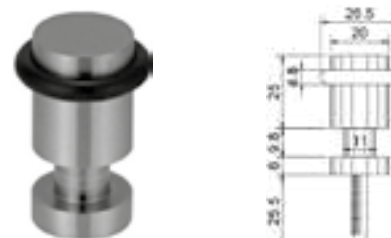

Brüken

ASSA ABLOY

BRK 3551 B

**CERRADURA DIGITAL
PARA PUERTAS DE MADERA**



@Herrajes Brüken



@Herrajes Brüken



@Herrajes Brüken



www.brüken.com.mx