



Jaladera Cuadrada Tipo C **BRK7656B**

LÍNEA CRISTAL CATÁLOGO

Brüken
ASSA ABLOY

BRK 1100H HEAVY DUTY



Características:

- **Acabados:** Natural, Blanco y Negro.
- **Peso máximo hoja sencilla:** 300Kg y 250 Kg (sistema doble).
- **Largo máximo:** 5.8 M.
- Bloqueo de motor integrado.
- Sensor de movimiento y presencia por ambos lados.
- Botonera inalámbrica multifuncional.
- Alma de riel removible e intercambiable.
- Garantía de 1 año a partir de su fecha de compra.
- Fácil instalación.
- Refacciones disponibles.
- Entrega en 24 horas a las principales ciudades del país.
- Asesoría técnica sin costo.

Próximamente: Batería de respaldo y supresor de picos.



SKU	Clave Comercial	Acabado
MX67568	BRK 1100HBL	Blanco
MX67567	BRK 1100HNA	Natural
MX67569	BRK 1100HNE	Negro

DOOR CONTROLS



Características:

- Cabezal de aluminio de 4" (100mm) ancho x 6" (150 mm) de peralte.
- Disponible en negro, blanco y natural.
- No sobresale.
- Longitud de hasta 6.10 mts.
- Tapa movable-quitapón, facilita acceso para mantenimiento.
- Incluye protector de voltaje (Marca STEREN)
- Hoja sencilla hasta 3 m. de ancho; doble hoja hasta 1.5 m.
- Operación silenciosa y duradera.
- Capacidad de carga: 100 kg / hoja doble y 200 kg / hoja sencilla.
- Usa ruedas de acero inoxidable embaladas para mayor capacidad de carga.
- Sensores con tecnología infrarroja.
- A prueba del 80% de infiltración de polvo.
- Garantía de un millón de ciclos de apertura.
- Fácil instalación.

Recomendado para:

- Hospitales.
- Restaurantes.
- Centros comerciales.
- Aeropuertos.
- Terminales de autobuses.
- Oficinas, comercios, etc.



DOOR CONTROLS

SKU	Clave Comercial	Acabado
MX66764	BRK DC-ONE BL	Blanco
MX66765	BRK DC-ONE NA	Natural
MX66766	BRK DC-ONE NG	Negro

Le asesoramos para su colocación



Pregunta a nuestros distribuidores por los accesorios:

- Botoneras
- Botón apertura no touch
- Teclados para acceso controlado o restringido
- Lectores de huella
- Candados
- Etc.

BRK 1000S	
SKU	Características
MX66788	Adaptador para carretillas sistema automático, para vidrio directo.



SISTEMA 1000		
SKU	Clave Comercial	Características
MX66781	BRK 1000F	Sensor infrarrojo marca optex para sistema automático Bruken DC One v3



BRK 1000AP ANTIPÁNICO



Los sistemas automáticos de pánico, es un tipo de puertas corredizas, deslizantes común, con la peculiaridad de que puede ser abatible sobre su propio eje cuando se necesite. En la mayoría de los casos se activa en casos de evacuación, emergencia, de tal modo que tanto la puerta fija como la corrediza giran 90° dando paso libre al paso peatonal. Es utilizada en grandes supermercados, hoteles, aeropuertos, subterráneos y otros lugares públicos.

Parámetros Técnicos:

- Suministro de energía: AC220V 5A 600W / 3 cores 1.5 pulgadas.
- Tamaño carcasa: 205 (H) X 155 (D)
- Tamaño columna lateral: 45 (W) X 158(D)
- Espesor de vidrio: 10mm, opcional a 8mm, 12mm y 25mm (hueco)
- Revestimiento de la superficie: Aluminio anodizado.
- Revestimiento de la superficie: Aluminio anodizado.
- Marco horizontal inferior: 155(H)X45(D)
- Ancho del sistema: 3500mm-4500mm
- Alto del sistema: 2400mm-3200mm
- Altura de paso: 2195mm-2995mm
- Peso máximo: 140kg X 2
- Consumo de energía: 100w
- Velocidad de apertura: 300-600mm/s, ajustable
- Velocidad de cierre: 300-600mm/s ajustable.
- Funciones generales: apertura, cerrado, automático

- Las puertas pueden ser abatidas a 90° en cualquier momento del recorrido.
- Auto stop de la función automática; una vez que se empuja la puerta corrediza para abrir a 90° el sistema deja de funcionar, evitando accidentes.
- Contenido del sistema: sistema de automatización corredizo, break out, sensores de movimiento, perfiles perimetrales para puertas.



SKU	Clave Comercial
MX67127	BRK 1000AP



Escanea para videos de funcionamiento

BRK 1100 PUERTAS ABATIBLES



Parámetros Técnicos:

- Voltaje de entrada: 220V AC +10%, 50-60 Hz
- Consumo de energía: 100 W (máx)
- Unidad de manejo: motor de 24 V, cierra puertas
- Dispositivo anti – prensa: STD
- Angulo de apertura: 80° - 100°
- Velocidad de apertura: 3 – 7 segundos (ajustable)
- Velocidad de cierre: 3 – 7 segundos (ajustable)
- Tiempo de enclavamiento de apertura: .5 – 30 segundos (ajustable)
- Tipo de Brazo: jala abrir y empuja para cerrar.
- Temperatura ambiental: -20° C – 45° C
- Humedad: 85%≥



Escanea para videos de funcionamiento

SKU	Clave Comercial	Soporte
MX67089	BRK 1100A	100KG
MX67090	BRK 1100B	400KG

BRK 1100E



- Medida máxima: 5.8mts.
- Peso máximo: 150kg por sistema.
- Hoja sencilla hasta 2.5m ancho y doble hasta 1.25m.
- **Sensor de movimiento:** Presencia (ambos lados)
- Incluye batería de respaldo.
- Incluye supresor de picos.
- Llave multifuncional.
- Refacciones disponibles.
- Fácil instalación.
- Garantía de un año.



Aplicación de sistema automático con adaptadores a vidrio (venta por separado)

SKU	Clave Comercial	Acabado
MX67221	BRK 1100E NA	Natural
MX67222	BRK 1100E NE	Negro
MX67220	BRK 1100E BL	Blanco

BRK 1100S

SKU	Características
MX67495	Grapa para puerta de vidrio. Compatible con los sistemas automáticos Brüken. Acabado: Natural.

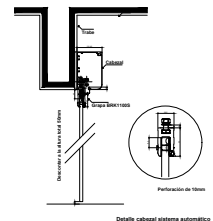
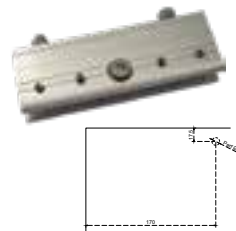

ELECTROIMANES



SKU	Características
MX67459	Electroimán de una puerta con fuerza de sujeción de 600 lb para una puerta de vidrio o de madera, presión de 200 lb.



SKU	Características
MX67455	Botón no touch, infrarrojo de acero inoxidable.



SKU	Características
MX67456	Fuente de poder salida 12V 3A. Capacidad para alimentar hasta 3 dispositivos al mismo tiempo.



SKU	Características
MX67457	Bulón para puertas de vidrio, solenoide. Para vidrio de 10 mm - 12 mm.

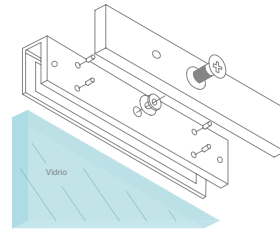

BRK 374	
SKU	Características
MX67458	Cerradura de perno eléctrica con cilindro tipo europeo.

BRK 375	
SKU	Características
MX67460	Soporte U para puertas de vidrio. • Material: Aluminio de alta resistencia con cabidad. • Acabado: Satin

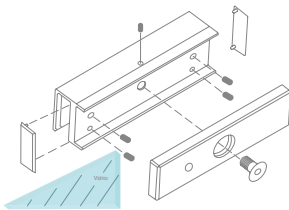

BRK 376	
SKU	Características
MX67461	Soporte U para puertas de vidrio. • Material: Aluminio de alta resistencia. • Acabado: Satin

SÍGUENOS EN NUESTRAS REDES SOCIALES

[@HerrajesBruken](#) [@HerrajesBruken](#)
[@HerrajesBruken](#) [HerrajesBruken](#)

CERRADURAS DIGITALES

BRK 3550

CERRADURA DIGITAL CON LECTOR DE HUELLA

CONTIENE:

- 1 Cerradura
- 2 Tarjetas
- Manual
- Accesorios de montaje

[Escanea para videos de funcionamiento](#)

- Huella Digital
- Combinación Numérica
- Lectura de Tarjeta
- 6 V (4 Baterías AA de 1.5 V, no incluidas)
Corriente: =200 mA
- Capacidad para 99 usuarios, cada uno puede tener clave, tarjeta y huella

Fuente de energía de emergencia:
 Batería de 6 V. no incluida
 Con batería externa de carga para celular, entrada mi USB.

SKU	Clave comercial	Descripción
MX66992	BRK 3550	Cerrojo para puertas abatible de cristal

BRK 3551







CERRADURA DIGITAL CON LECTOR DE HUELLA

CONTIENE:

-  1 Cerradura
-  2 Tarjetas
-  Manual
-  Accesorios de montaje



Escanea para videos de funcionamiento

-  Huella Digital
-  Combinación Numérica
-  Lectura de Tarjeta
-  6 V (4 Baterías AA de 1.5 V, no incluidas)
Corriente: =200 mA
-  Capacidad para 99 usuarios, cada uno puede tener clave, tarjeta y huella

Fuente de energía de emergencia:

Batería de 6 V. no incluida
Con batería externa de carga para celular, entrada mi USB.



SKU	Clave Comercial	Descripción
MX67111	BRK3551B	Cerrojo para puertas de madera
MX66993	BRK3551A	Cerrojo para puertas de cristal

BRK 3553







CERRADURA DIGITAL CON LECTOR DE HUELLA

CONTIENE:

-  1 Cerradura
-  2 Tarjetas
-  Manual
-  Accesorios de montaje



Escanea para videos de funcionamiento

-  Huella Digital
-  Combinación Numérica
-  Lectura de Tarjeta
-  6 V (4 Baterías AA de 1.5 V, no incluidas)
Corriente: =200 mA
-  Capacidad para 99 usuarios, cada uno puede tener clave, tarjeta y huella

Fuente de energía de emergencia:

Batería de 6 V. no incluida
Con batería externa de carga para celular, entrada mi USB.



SKU	Clave comercial	Descripción
MX67108	BRK3553	Cerrojo para puertas corredizas de cristal

BRK 3554



CERRADURA DIGITAL para vitina corrediza.

CONTIENE:

-  1 Cerradura
-  3 Tarjetas
-  Manual
-  Accesorios de montaje



Para cristales de 3 mm a 12 mm



Combinación Numérica (Calve escondida, se capturan hasta 12 dígitos con clave oculta)



Lectura de Tarjeta



Utiliza 2 baterías AAA (Baterías no incluidas)



Administrador + Usuario



Fuente de energía de emergencia: Carga micro USB.

Funcionamiento: Modo público y modo privado.

SKU	Clave comercial	Descripción
MX67462	BRK3554	Cerradura para puertas corredizas de cristal

BRK 3555



CERRADURA DIGITAL para vitrina abatible.

CONTIENE:

-  1 Cerradura
-  1 Tarjeta
-  Manual
-  Accesorios de montaje



Para cristales de 3 mm a 10 mm



Combinación Numérica (Calve escondida, se capturan hasta 12 dígitos con clave oculta)



Lectura de Tarjeta



Utiliza una batería de botón CR2032 (Batería no incluida)



Administrador + Usuario



Fuente de energía de emergencia: Carga micro USB.

Funcionamiento: Modo público y modo privado.

***Incluye:** seguro manual para doble abatible

SKU	Clave comercial	Descripción
MX67463	BRK3555	Cerradura para puertas abatibles de cristal

BRK 010

SKU	Clave comercial	Acabado	Características
MX66152	BRK010 PSS	Cromo	Herraje inferior. Sujeción a bisagra hidráulica. • Material cubierta: Acero inoxidable. • Material interior: Aluminio. • Medida fija: 47 mm o 60 mm (de acuerdo con orientación de pieza interior)
MX66153	BRK010 SSS	Satín	



BRK 010B

SKU	Características
MX65000	Adaptador para herraje BRK 010. Para pivote rectangular.

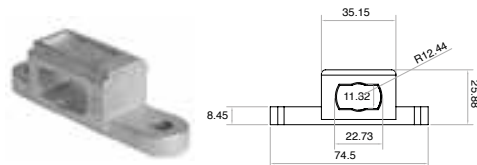

BRK 010C

SKU	Características
MX67819	Adaptador para herraje inferior BRK 010. Para pivote cuadrado. • Material: Acero • Acabado: Natural

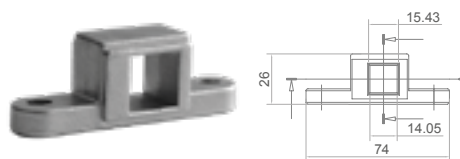

BRK 020

SKU	Clave comercial	Acabado	Características
MX66154	BRK020 PSS	Cromo	Herraje superior. Sujeción a pivote de giro. • Material cubierta: Acero inoxidable. • Material interior: Aluminio.
MX66155	BRK020 SSS	Satín	



BRK 030

SKU	Clave comercial	Acabado	Características
MX66156	BRK030 SSS	Satín	Herraje superior para antepecho con pivote. Sujeción a vidrio para antepecho. • Material cubierta: Acero inoxidable. • Material interior: Aluminio.



BRK 033

SKU	Clave comercial	Acabado	Características
MX66157	BRK033 PSS	Cromo	Herraje superior con pivote para antepecho. Fijación a muro con placa. • Material cubierta: Acero inoxidable. • Material interior: Aluminio.
MX66158	BRK033 SSS	Satín	



BRK 057

SKU	Acabado	Características
MX66161	Cromo	Chapa a piso con resaque. Llave ambos lados. • Material cubierta: Acero inoxidable. • Material interior: Aluminio.
MX66162	Satín	



BRK 340L

SKU	Acabado	Características
MX66166	Satín	Herraje izquierdo en escuadra con costilla. *Vista por dentro. • Material cubierta: Acero inoxidable. • Material interior: Aluminio.



BRK 340R

SKU	Acabado	Características
MX66167	Satín	Herraje derecho en escuadra con costilla. *Vista por dentro. • Material cubierta: Acero inoxidable. • Material interior: Aluminio.



BRK 040		
SKU	Acabado	Características
MX66159	Cromo	Herraje superior en escuadra fijo-antepecho-puerta, sin porta costilla. • Material cubierta: Acero inoxidable. • Material interior: Aluminio.
MX66160	Satín	



Aplicaciones Sugeridas: Diagrama de simulación para acomodo de los herrajes para fachada

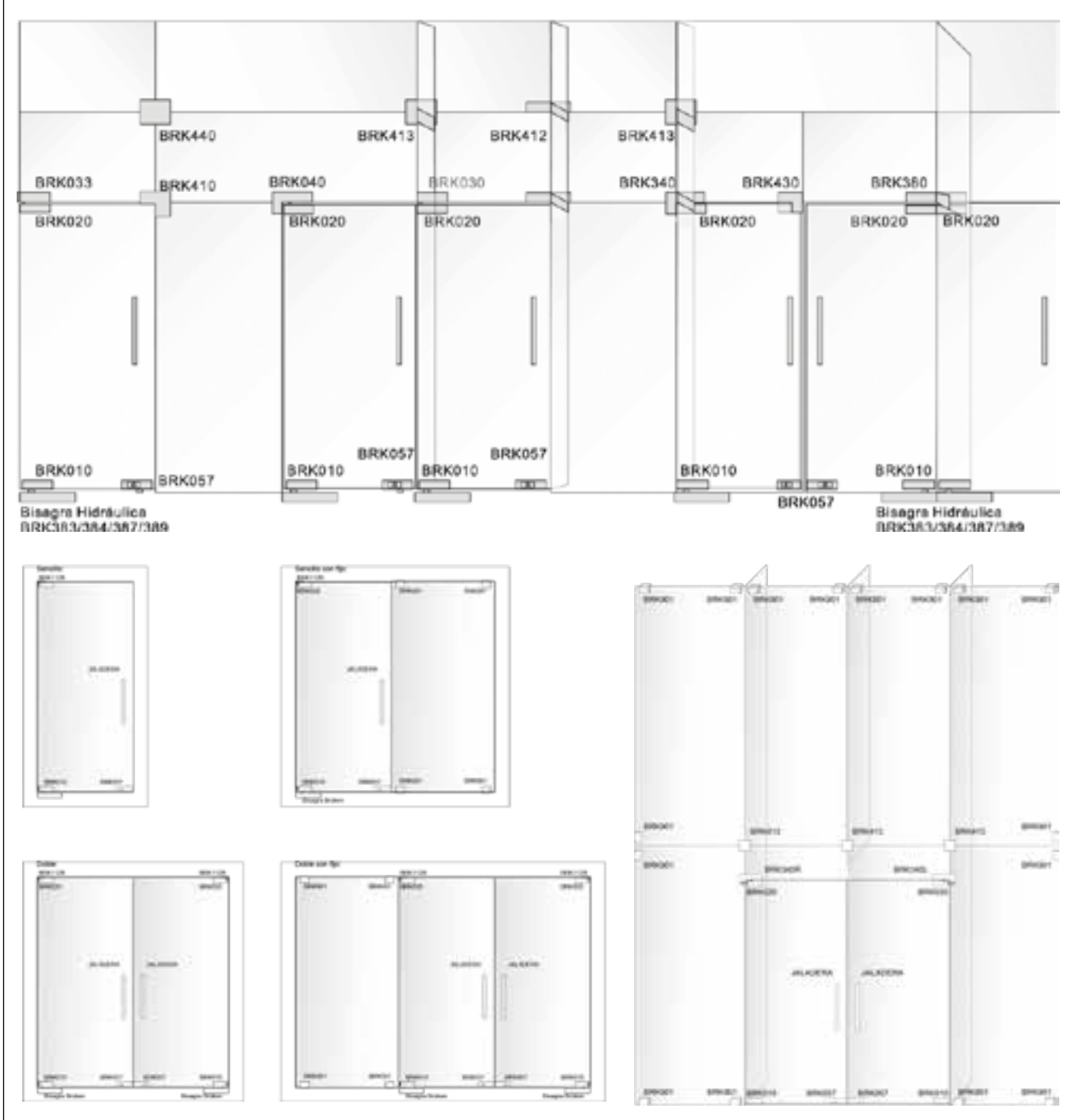

Nota general: Los siguientes productos son para vidrio templado de 10 a 12 mm.

BRK 380		
SKU	Acabado	Características
MX66168	Satín	Herraje superior con porta costilla para sujetar 2 puertas. Se fija a 2 antepechos. • Material cubierta: Acero inoxidable. • Material interior: Aluminio.



Nota general: Los siguientes productos son para vidrio templado de 10 a 12 mm.

BRK 400		
SKU	Acabado	Características
MX65059	Satín	<p>Kit de sistema hidráulico para puerta abatible. Carga 80 kg.</p> <ul style="list-style-type: none"> Material cubierta: Acero inoxidable. Acabado: Satín. Medidas: Perforación de piso 129 x 305 x 50 mm.



Nota: En caso de utilizar con puerta y antepecho, utilizar herraje BRK401/402

BRK 401		
SKU	Acabado	Características
MX65523	Satín	<p>Herraje superior para antepecho de cristal, con pivote. Para sistema BRK 400</p> <ul style="list-style-type: none"> Material cubierta: Acero inoxidable Material interior: Aluminio.

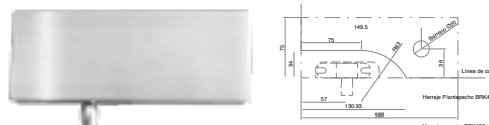

BRK 402		
SKU	Acabado	Características
MX66902	Satín	<p>Herraje superior para antepecho de cristal con placa sujeción a muro, para sistema BRK 400</p> <ul style="list-style-type: none"> Material cubierta: Acero inoxidable. Material interior: Aluminio.

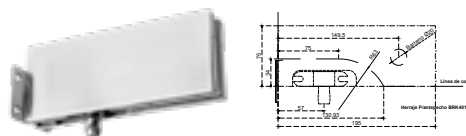

BRK 410		
SKU	Acabado	Características
MX66169	Satín	<p>Conector para antepecho y fijo.</p> <ul style="list-style-type: none"> Material cubierta: Acero inoxidable. Material interior: Aluminio.



BRK 412		
SKU	Acabado	Características
MX66170	Satín	<p>Herraje superior rectangular con portacostilla para sujetar 2 vidrios fijos a 180°.</p> <ul style="list-style-type: none"> Material cubierta: Acero inoxidable. Material interior: Aluminio.



BRK 413		
SKU	Acabado	Características
MX66171	Satín	<p>Herraje superior cuadrado con porta costilla, para sujetar 4 vidrios fijos.</p> <ul style="list-style-type: none"> Material cubierta: Acero inoxidable. Material interior: Aluminio.



BRK 430		
SKU	Acabado	Características
MX66172	Satín	<p>Conector antepecho fijo y tope para puerta.</p> <ul style="list-style-type: none"> Material cubierta: Acero inoxidable. Material interior: Aluminio.



BRK 440		
SKU	Acabado	Características
MX66173	Satín	<p>Conector para sujeción de 4 vidrios para fachadas; sin porta costilla.</p> <ul style="list-style-type: none"> Material cubierta: Acero inoxidable. Material interior: Aluminio.





BRK L07A	
SKU	Características
MX65891	<p>Araña portacostilla de 4 patas.</p> <ul style="list-style-type: none"> • Material: Acero inoxidable. • Acabado: Satín.



BRK L07B	
SKU	Características
MX65892	<p>Araña portacostilla de 2 patas.</p> <ul style="list-style-type: none"> • Material: Acero inoxidable. • Acabado: Satín.

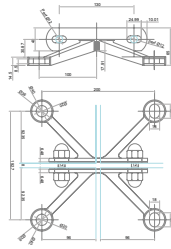

BRK L08A	
SKU	Características
MX65893	<p>Araña portacostilla MEDIANA de 4 patas.</p> <ul style="list-style-type: none"> • Material: Acero inoxidable. • Acabado: Satín.

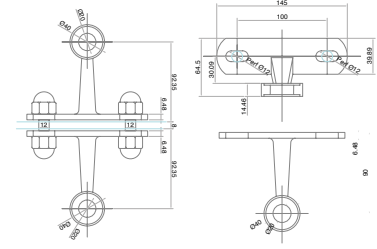

BRK L08B	
SKU	Características
MX65894	<p>Araña portacostilla MEDIANA de 2 patas.</p> <ul style="list-style-type: none"> • Material: Acero inoxidable. • Acabado: Satín.

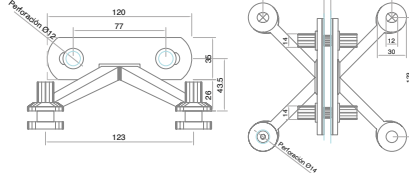

BRK L09A	
SKU	Características
MX65895	<p>Mini araña portacostilla 4 patas.</p> <ul style="list-style-type: none"> • Material: Acero inoxidable. • Acabado: Satín.

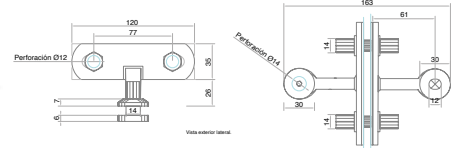

BRK L09B	
SKU	Características
MX65896	<p>Mini araña portacostilla 2 patas.</p> <ul style="list-style-type: none"> • Material: Acero inoxidable. • Acabado: Satín.



BRK P02	
SKU	Características
MX65897	<p>Soporte con rótula y perno cónico para araña. Para vidrio templado de 8 a 12 mm.</p> <ul style="list-style-type: none"> • Material: Acero inoxidable. • Acabado: Satín.

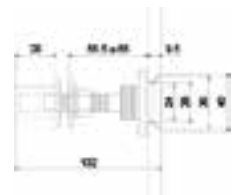

BRK P02B	
SKU	Características
MX65898	<p>Rótula cónica, MEDIANA para vidrio de 10 mm.</p> <ul style="list-style-type: none"> • Material: Acero inoxidable. • Acabado: Natural.

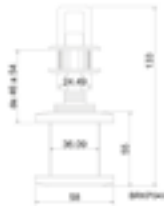

BRK P04	
SKU	Características
MX65872	<p>Soporte con rótula para vidrio insulated. Incluye separador. Para vidrio templado de 8 a 12 mm.</p> <ul style="list-style-type: none"> • Material: Acero inoxidable. • Acabado: Satín.

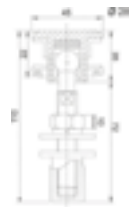

BRK PF2E	
SKU	Características
MX65899	<p>Soporte con rótula y chapetón para araña. Para vidrio templado de 8 a 12 mm.</p> <ul style="list-style-type: none"> • Material: Acero inoxidable. • Acabado: Satín.

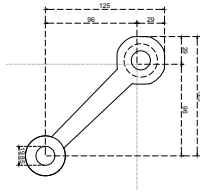

BRK 2000-1	
SKU	Características
MX66943	<p>Araña de 1 pata, 20 cms a centros. Para instalación a viga.</p> <ul style="list-style-type: none"> • Material: Acero inoxidable. • Acabado: Satín.

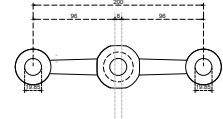

BRK 2000-2	
SKU	Características
MX66944	<p>Araña de 2 patas a 180°, 20 cms a centros. Para instalación a viga.</p> <ul style="list-style-type: none"> • Material: Acero inoxidable. • Acabado: Satín.

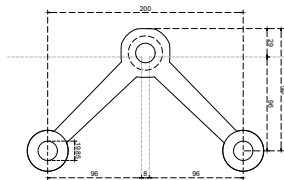

BRK 2000-1J	
SKU	Características
MX66946	<p>Araña de 2 patas a 45°, 20 cms a centros instalación a viga.</p> <ul style="list-style-type: none"> • Material: Acero inoxidable. • Acabado: Satín.

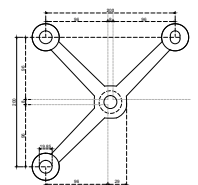

BRK 2000-3	
SKU	Características
MX66945	<p>Araña a viga de 3 patas a 180°, 20cms a centros.</p> <ul style="list-style-type: none"> • Material: Acero Inoxidable. • Acabado: Satín.

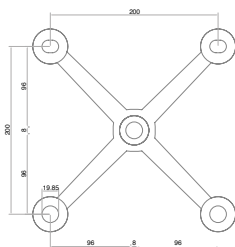

BRK 2000-4	
SKU	Características
MX66892	<p>Soporte con rótula y perno cónico para araña. Para vidrio templado de 8 a 12 mm.</p> <ul style="list-style-type: none"> • Material: Acero inoxidable. • Acabado: Satín.

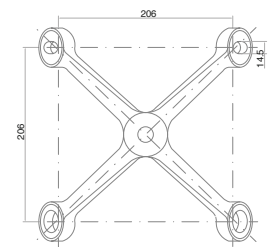

BRK 2046-90	
SKU	Características
MX65047	<p>Araña de 4 patas a 90° Instalación a viga / Para fijación a 4 cristales.</p> <ul style="list-style-type: none"> • Material: Acero inoxidable. • Acabado: Satín.

BRK Z01A	
SKU	Características
MX65900	<p>Conector soldable a estructura metálica plana o curva.</p> <ul style="list-style-type: none"> • Material: Acero inoxidable. • Acabado: Satín.



BRK 901		
SKU	Acabado	Características
MX66279	Satín	<p>Ángulo de sujeción para vidrios fijos de 10-19 mm.</p> <ul style="list-style-type: none"> • Material: Aluminio. • Acabado: Mate. <p>Incluye:</p> <ul style="list-style-type: none"> • 2 Ángulos. • 2 Tapas. • 2 Empaques. • Juego de tornillos.

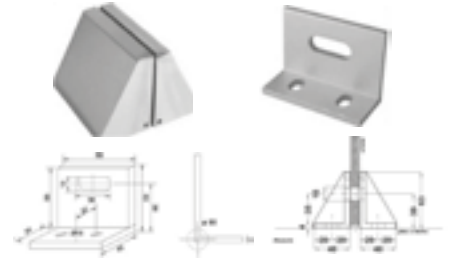

Ángulos portacostilla sin tornillos.								
SKU	Clave Comercial	Acabado	Características	Medidas				No. Perforaciones
				A	B	C	D	
MX65048	BRK 2050	Natural	<ul style="list-style-type: none"> • Material: Aluminio. • Acabado: Mate. 	300	102	50	100	3
MX65049	BRK 2050	Satín		400	102	50	100	4
MX65050	BRK 2051	Natural		500	102	50	100	5
MX65051	BRK 2051	Satín						
MX65052	BRK 2052	Natural						

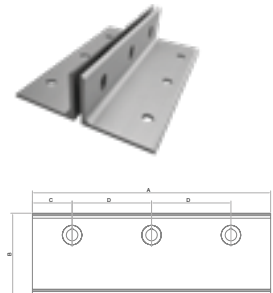

Placa extensión portacostilla sin tornillos.								
SKU	Clave Comercial	Acabado	Características	Medidas				No. Perforaciones
				A	B	C	D	
MX65053	BRK 2055	Natural	<ul style="list-style-type: none"> • Material: Aluminio. 	300	151.9	50	100	3
MX65054	BRK 2055	Satín		400				4
MX65055	BRK 2056	Natural		500				5
MX65056	BRK 2057	Natural						

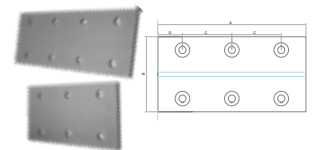

BRK 2060 Tornillos para placa de extensión.			
SKU	Clave Comercial	Espesor	Características
MX67226	BRK 2060-12	10 - 12	<p>Juego de tornillos para ángulo a piso y placa de extensión.</p> <ul style="list-style-type: none"> • Material: Acero inoxidable 304. • Acabado: Satín. • Incluye: 1 tornillo y 1 tuerca.
MX67224	BRK 2060-19	19	
MX67225	BRK 2060-24	24	



Kit completo para bisagras hidráulicas, para puertas de aluminio y madera.		
SKU	Clave Comercial	Características
MX65952	BRK 390	Tipo de pivote: cuadrado
MX67302	BRK 391	Tipo de pivote: rectangular



Aplicaciones: Instalación Araña a viga, con conector BRK Z01A a viga o tubo redondo.

Diagram 1: Araña a portacostilla MEDIANA con rótula. Shows a spider bracket (BRK2000-1) attached to a beam (VIGA) and a glass panel. Dimensions include a 23° angle and a 100mm distance from the beam edge.

Diagram 2: Araña a portacostilla con rótula. Shows a spider bracket attached to a round pipe.

Especificaciones:

- Válvulas de cerrado con velocidad ajustable.
- Ángulo máximo de apertura de 116°
- Angulo de enclavamiento de 90°.
- Garantía por 500,000 ciclos.

Aplicaciones:

Para puertas de madera, aluminio y cristal.

BRK 382	
SKU	Características
MX67324	<p>Bisagra Hidráulica para 80kg.</p> <ul style="list-style-type: none"> • Acabado cubierta: Satín. • Material cubierta: Acero Inoxidable. <p>* Se puede ajustar vertical y horizontalmente.</p>

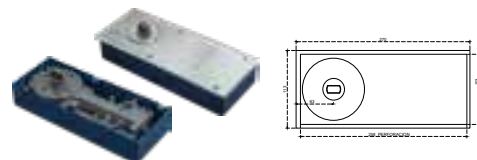

BRK 383			
SKU	Clave Comercial	Características	Pivote
MX65947	BRK 383	<p>Bisagra hidráulica para 120 kg.</p> <ul style="list-style-type: none"> • Material cubierta: Acero inoxidable. • Acabado: Satín. 	Cuadrado
MX67535	BRK 383A	<ul style="list-style-type: none"> • Medidas: Perforación de piso 108mm x 307mm x 50 mm. 	Rectangular



BRK 383C			
SKU	Clave Comercial	Características	Pivote
MX67842	BRK 383C	<p>Refacción, cuerpo de Bisagra Hidráulica (sin caja) BRK 383 para 120 KG.</p>	Cuadrado



BRK 383T			
SKU	Clave Comercial	Características	Acabado
MX67843	BRK383 T SSS	<p>Refacción, tapa para Bisagra hidráulica BRK 383</p>	Satín
MX67844	BRK383 T PSS	<ul style="list-style-type: none"> • Material: Acero inoxidable. 	Cromo



BRK 384			
SKU	Clave Comercial	Características	Pivote
MX65948	BRK384	<p>Bisagra hidráulica para 80 kg.</p> <ul style="list-style-type: none"> • Material cubierta: Acero inoxidable. • Acabado: Satín. 	Cuadrado
MX67534	BRK 384A	<ul style="list-style-type: none"> • Medidas: Perforación de piso 268mm x 113mm x 50mm. 	Rectangular

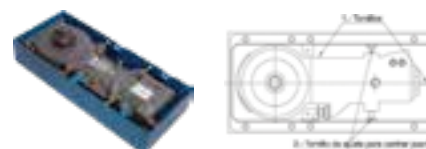

BRK 384C			
SKU	Clave Comercial	Características	Pivote
MX67845	BRK384 C	Refacción, cuerpo de Bisagra Hidráulica (sin caja) BRK 384 para 80 KG.	Cuadrado



BRK 384T			
SKU	Clave Comercial	Características	Acabado
MX67846	BRK384 T SSS	Refacción, tapa para Bisagra hidráulica BRK 384	Satín
MX67847	BRK384 T PSS	•Material: Acero inoxidable.	Cromo



BRK 385			
SKU	Clave Comercial	Características	Pivote
MX65949	BRK385	Bisagra hidráulica aérea para 120 kg. • Material cubierta: Acero inoxidable. • Acabado: Satín.	Corto
MX65075	BRK 385A	• Medidas: De cuerpo 93mm x 290mm x 39mm.	Largo



BRK 387	
SKU	Características
MX65950	Bisagra hidráulica para 120 kg. • Material cubierta: Acero inoxidable. • Acabado: Satín. • Medidas: Perforación de piso 145 x 299 x 50 mm.

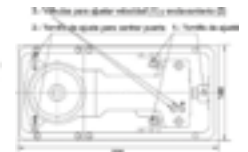

BRK 387T			
SKU	Clave Comercial	Características	Acabado
MX67849	BRK387 T SSS	Refacción, tapa para Bisagra hidráulica BRK 387	Satín
MX67850	BRK387 T PSS	•Material: Acero inoxidable.	Cromo



BRK 389	
SKU	Características
MX65951	Bisagra hidráulica para 150 kg. • Material cubierta: Acero inoxidable. • Acabado: Satín. • Medidas: Perforación de piso 129 x 305 x 50 mm.





BRK 392A	
SKU	Características
MX67655	<p>Bisagra hidráulica con pivote tipo italiano.</p> <ul style="list-style-type: none"> • Capacidad: 120kg. • Material cubierta: Acero inoxidable • Acabado: Satín. • Medidas: 131 x 283 x 52 mm

BRK 392B	
SKU	Características
MX67656	<p>Bisagra hidráulica con pivote intercambiable.</p> <ul style="list-style-type: none"> • Capacidad: 120kg. • Material cubierta: Acero inoxidable • Acabado: Satín. • Medidas: 131 x 283 x 52 mm



BRK 393A	
SKU	Características
MX67657	Pivote tipo alemán para bisagra hidráulica

BRK 393B	
SKU	Características
MX67658	Pivote tipo italiano para bisagra hidráulica

KIT BRK 392A

BRK 392A

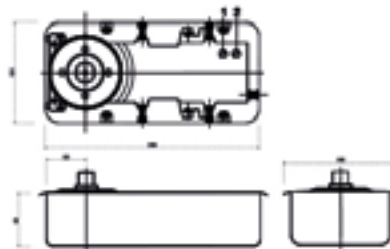

BRK 010C

Injerto tipo cangrejo para pivote cuadrado.
(Para herraje inferior BRK 010)

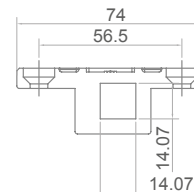
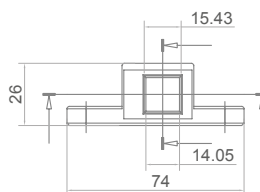

SKU	Acabado cubierta	Descripción
MX67659		<p>Kit de bisagra hidráulica, pivote tipo italiano e injerto para pivote.</p> <ul style="list-style-type: none"> • Capacidad: 120kg. • Material cubierta: Acero inoxidable • Acabado: Satín. • Medidas: 131 x 283 x 52 mm

KIT BRK 382



BRK 020



Herraje superior para punto de giro superior.
Acabado: Satin.

BRK 382



Bisagra hidráulica para 80 kg.
Con eje rectangular.
• Medidas para perforación:
268mmx113mmx50mm
• Material de cubierta: Acero inoxidable

BRK 057



Chapa a piso con resaque.
Acabado: Satin.

BRK 010



Herraje inferior para bisagra hidráulica.
Acabado: Satin.

BRK 112B



Punto de giro para herraje superior.

SKU	Descripción
MX67325	Kit para puerta abatible de 60 - 80kg. • Acabado cubierta: Satin. • Material cubierta: Acero Inoxidable. * Se puede ajustar vertical y horizontalmente.

KIT BRK 383



BRK 020



Herraje superior para punto de giro superior.
Acabado: Satin y cromo.

BRK 383

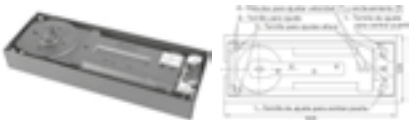

Bisagra hidráulica para 120 kg.
• Material cubierta: Acero inoxidable.
• Acabado: Satin.
• Medidas: Perforación de piso 108 x 307 x 50 mm.

BRK 057

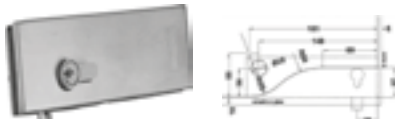

Chapa a piso con resaque.
Acabado: Satin y cromo.

BRK 010



Herraje inferior para bisagra hidráulica.
Acabado: Satin y cromo.

BRK 112B



Punto de giro para herraje superior.

SKU	Acabado cubierta	Descripción
MX66923	Satin	Kit para puerta abatible para 120 kg. • Material cubierta: Acero Inoxidable. * Se puede ajustar vertical y horizontalmente.
MX66924	Cromo	

KIT BRK 384

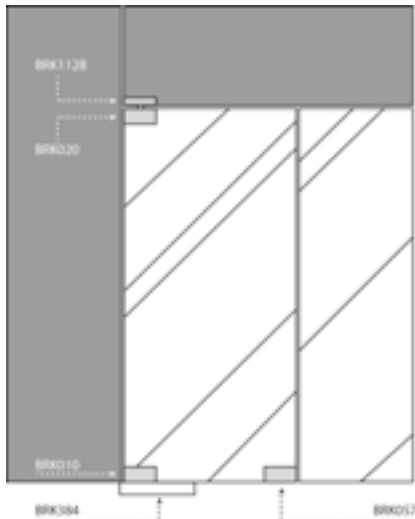

BRK 020



Herraje superior para punto de giro superior.
Acabado: Satín y cromo.

BRK 384

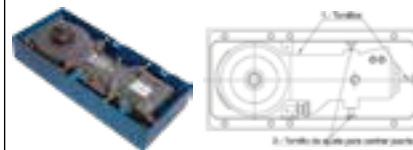

Bisagra hidráulica para 80 kg.
• Material cubierta: Acero inoxidable.
• Acabado: Satín.
• Medidas: Perforación de piso 268mmx113mmx50mm.

BRK 057

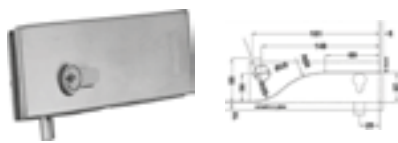

Chapa a piso con resaque.
Acabado: Satín y cromo.

BRK 010



Herraje inferior para bisagra hidráulica.
Acabado: Satín y cromo.

BRK 112B



Punto de giro para herraje superior.

SKU	Acabado cubierta	Descripción
MX66888	Satín	Kit para puerta abatible para 80 kg. • Material cubierta: Acero inoxidable. • Acabado: Satín.
MX66889	Cromo	• Medidas: Perforación de piso 268mmx113mmx50mm.

KIT BRK 387



BRK 020



Herraje superior para punto de giro superior.
Acabado: Satín y cromo.

BRK 387



Bisagra hidráulica para 120 kg.
• Material cubierta: Acero inoxidable.
• Acabado: Satín.
• Medidas: Perforación de piso 145 x 299 x 50 mm.

BRK 057

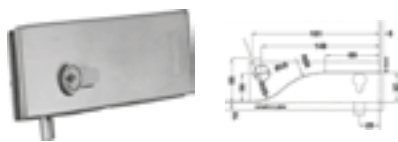

Chapa a piso con resaque.
Acabado: Satín y cromo.

BRK 010

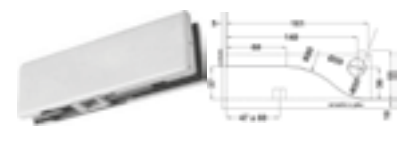

Herraje inferior para bisagra hidráulica.
Acabado: Satín y cromo.

BRK 112B



Punto de giro para herraje superior.

SKU	Acabado cubierta	Descripción
MX66890	Satín	Kit para puerta abatible para 120 kg. • Material cubierta: Acero inoxidable. • Acabado: Satín. • Medidas: Perforación de piso 145 mm x 299 mm x 50 mm.

KT000755	
SKU	Características
MX66937	<p>Set de Bisagra hidráulica doble función con pivote intercambiable para puertas de <300kg, incluye cubierta de acero inoxidable y pivote cuadrado. Ángulo de enclavamiento a los 90°, apertura total de 175°</p> <ul style="list-style-type: none"> • Dimensiones: 345x78x82 mm • Ciclos garantizados: 1'000,000 • Medida fuerza en: regulable 3 – 6

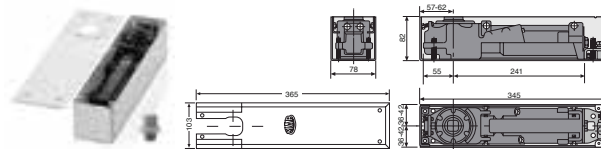

BM7600	
SKU	Características
MX67581	<p>Set de Bisagra hidráulica doble función con pivote intercambiable para puertas de <120kg, incluye cubierta de acero inoxidable 304 y pivote cuadrado. Ángulo de enclavamiento a los 90°, apertura total de 130°.</p> <ul style="list-style-type: none"> • Dimensiones: 277x108x40 • Ciclos garantizados: 1'000,000 • Medidas fuerza en: 3

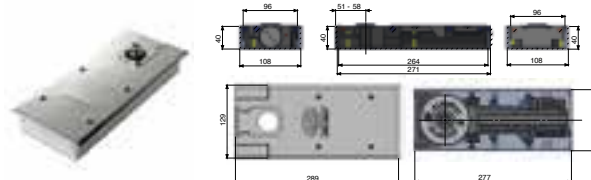

KT007700	
SKU	Características
MX66938	<p>Set de Bisagra hidráulica doble función con pivote intercambiable para puertas de <170kg, incluye cubierta de acero inoxidable 304 y pivote cuadrado. Sin ángulo de enclavamiento, apertura total de 170°.</p> <ul style="list-style-type: none"> • Dimensiones: 277x110x70 mm • Ciclos garantizados: 1'000,000 • Medidas fuerza en: regulable 2-4



Sin ángulo de enclavamiento.



KT007705	
SKU	Características
MX66952	<p>Set de Bisagra hidráulica doble función con pivote intercambiable para puertas de <170kg, incluye cubierta de acero inoxidable 304 y pivote cuadrado. Ángulo de enclavamiento 90°, apertura total de 170°.</p> <ul style="list-style-type: none"> • Dimensiones: 277x110x70 mm • Ciclos garantizados: 1'000,000 • Medidas fuerza en: regulable 2-4



Ángulo de enclavamiento a 90°.



HM007305	
SKU	Características
MX66926	<p>Bisagra hidráulica para 120 Kg.</p> <ul style="list-style-type: none"> • Universal para puertas derechas, izquierdas o de doble acción (vaivén). • Adecuaciones para puertas de madera y metal (Accesorio ac0115). • Ajuste en todas las direcciones para ayudar a resolver problemas de pisos irregulares sin tener que desinstalar la puerta. • Apertura hasta 180° en ambas direcciones con control hidráulico de aproximadamente 105°. • Rotación libre de 105° a 180°. * Incluye tapa y eje



KT0AC115	
SKU	Características
MX66940	<p>Kit Pivote y brazo doble acción para puertas con marco de madera, aluminio, etc.</p> <ul style="list-style-type: none"> • Soporte de peso: 300 kg. • Materiales: Zamac y Acero

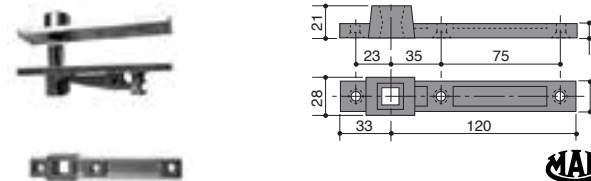

HM0AC360	
SKU	Características
MX66927	<p>Pivote rectangular intercambiable para bisagras hidráulicas MAB.</p>



Pregunta por nuestra venta de accesorios por separado.

KIT MAB PARA PUERTA CON MARCO DE ALUMINIO

KIT7635A



MABC115



MAB00AC8



SKU	Descripción
MX67588	<p>Kit para puerta con marco de aluminio. Incluye: • Bisagra hidráulica doble función con pivote intercambiable para puertas de <120kg. Incluye cubierta de acero inoxidable 304 y pivote cuadrado. Ángulo de enclavamiento a los 90°, apertura total de 130°. • Dimensiones: 277x108x40 • Ciclos garantizados: 1,000,000. • Medidas fuerza EN: 3. • Brazo inferior MAB: MABC115 • Pivote superior MAB: MAB00AC8</p>

KIT MAB PARA PUERTA DE CRISTAL

KIT7635C



BRK 010



BRK 020



BRK 057



BRK 112B



SKU	Descripción
MX67587	<p>Kit de Bisagra para puertas de Cristal MAB - Brüken Incluye: • Bisagra hidráulica doble función con pivote intercambiable para puertas de <120kg, incluye cubierta de acero inoxidable 304 y pivote cuadrado. Ángulo de enclavamiento a los 90°, apertura total de 130°. • Dimensiones: 277x108x40 • Ciclos garantizados: 1,000,000. • Medidas fuerza EN: 3. • BRK 010 Herraje inferior para bisagra hidráulica. Acabado: Satin. • BRK 020 Herraje superior para punto de giro. Acabado: Satin. • BRK 057 Chapa a piso con resaque. Acabado: Satin. • BRK 112B Pivote de giro para herraje superior.</p>



BRK 3010

SKU	Características
-----	-----------------

MX66423

Herraje vertical inferior sin pivote, con sujeción a bisagra hidráulica, compatible con bisagra hidráulica BRK382.
 • Material: Acero inoxidable.
 • Acabado: Satín.



BRK 3020

SKU	Características
-----	-----------------

MX66424

Herraje vertical superior para bisagra hidráulica, sin pivote, sujeción a pivote de giro.
 • Material: Acero inoxidable.
 • Acabado: Satín.

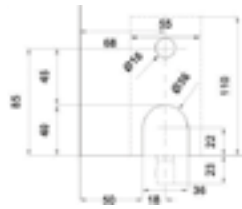

BRK 3030

SKU	Características
-----	-----------------

MX66425

Herraje vertical superior para antepecho, con pivote, sujeción a vidrio para antepecho.
 • Material: Acero inoxidable.
 • Acabado: Satín.

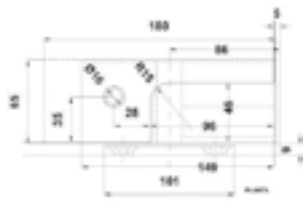

BRK 3034

SKU	Características
-----	-----------------

MX66426

Herraje superior con freno de cierre para puerta abatible.
 • Material: Acero inoxidable.
 • Acabado: Satín.

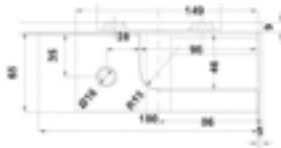

BRK 3035

SKU	Características
-----	-----------------

MX66427

Herraje inferior con freno de cierre para puerta abatible. No requiere bisagra hidráulica para su funcionamiento.
 • Material: Acero inoxidable.
 • Acabado: Satín.

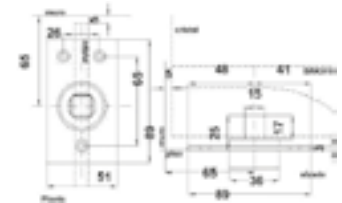
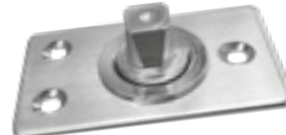

BRK 112A

SKU	Características
-----	-----------------

MX66163

Pivote de giro para herraje inferior. Fijación a piso.
 • Material: Acero inoxidable.



BRK 112B

SKU	Características
-----	-----------------

MX66164

Pivote de giro para herraje superior. Fijación a techo.
 • Material: Acero inoxidable.

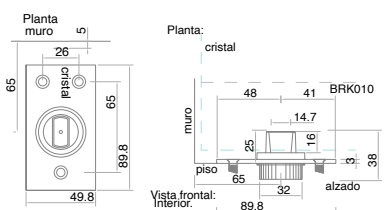

BRK 113A

SKU	Características
-----	-----------------

MX66165

Pivote de giro para herraje superior. Fijación a techo.
 • Material: Acero inoxidable.

Prueba nuestros nuevos conectores para puertas abatibles modulares

Imagen	Clave Comercial	SKU	Características
	BRK 1221	MX67150	Pivote superior sin chapetón para puerta abatible. • Material: Acero inoxidable. • Acabado: Satín.
	BRK 1222	MX67151	Herraje superior sin chapetón para puerta abatible. • Material: Acero inoxidable. • Acabado: Satín.
	BRK 1228	MX67152	Herraje inferior cuadrado para puerta abatible. Para entrada tipo italiana. • Material: Acero inoxidable. • Acabado: Satín.
	BRK 1223	MX67153	Herraje inferior rectangular para puerta abatible. Para entrada tipo alemana. • Material: Acero inoxidable. • Acabado: Satín.
	BRK 1224	MX67154	Herraje en escuadra sin chapetón para puerta abatible. • Material: Acero inoxidable. • Acabado: Satín.
	BRK 1226	MX67155	Pivote antepecho sin chapetón para puerta abatible. • Material: Acero inoxidable. • Acabado: Satín.
	BRK 1227	MX67156	Herraje en escuadra sin pivote y sin chapetón para puerta abatible. • Material: Acero inoxidable. • Acabado: Satín.
	BRK 1220	MX67157	Chapetón avellanado para línea 1200 para puertas abatibles. • Material: Acero inoxidable. • Acabado: Satín.
	BRK 1210A	MX65524	Herraje chapetón de doble punto para puerta abatible. • Material: Acero inoxidable. • Acabado: Satín.

COMPOSICIÓN

Imagen	Clave Comercial	SKU	BRK1211	BRK1212	BRK1213	BRK1214	BRK1216	BRK1217	BRK1218	GLR6211	GLR6212	GLR6213	GLR6216
	BRK 1221	MX67150	1							1			
	BRK 1222	MX67151		1							1		
	BRK 1228	MX67152							1				
	BRK 1223	MX67153			1							1	
	BRK 1224	MX67154				1							
	BRK 1226	MX67155					1						1
	BRK 1227	MX67156						1					
	BRK 1220	MX67157	2	2	2	4	2	3	2				
	BRK 1210A	MX65524								2	2	2	2

Los productos presentados en este catálogo, pueden ser modificados, derivados de nuestros procesos de innovación y mejora continua.

Todos nuestros productos cuentan con garantía. Las presentaciones de venta de nuestros productos (caja, blíster, master, corrugado, etc.) pueden cambiar sin previo aviso.

Acotaciones en milímetros, se recomienda solicitar ficha técnica y verificar físicamente previo a realizar instalación y perforación.

BRK 1210	
SKU	Características
MX66255	<p>Chapetón para corte recto (sin avellanado) para línea 1200 para puertas abatibles.</p> <ul style="list-style-type: none"> • Material: Acero inoxidable. • Acabado: Satin.

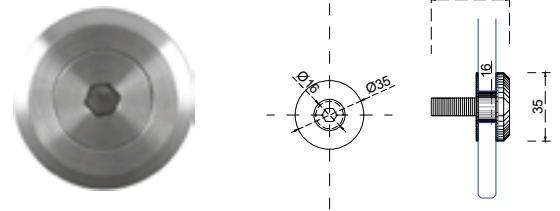

BRK 1215	
SKU	Características
MX66258	<p>Pivote de giro para herraje superior. Fijación a techo para taquete expansivo.</p> <ul style="list-style-type: none"> • Material: Acero inoxidable.



Aplicaciones Sugeridas:

Sencillo:



Doble:

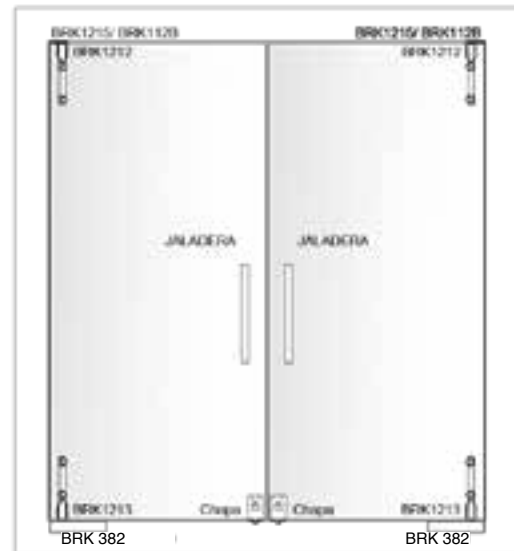

Doble con antepecho:

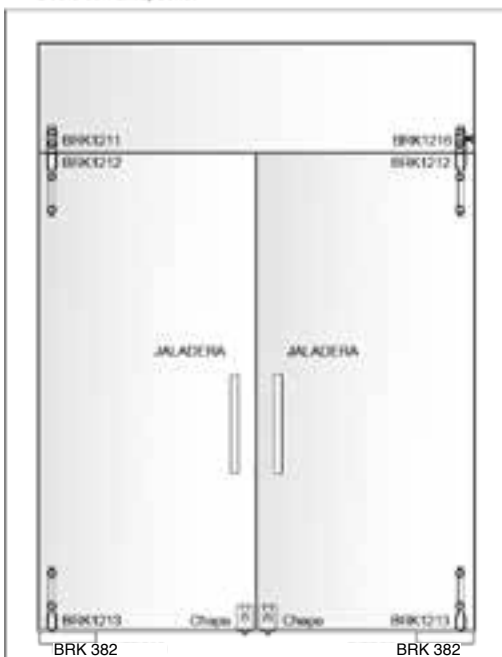

Doble con antepechoy fijo

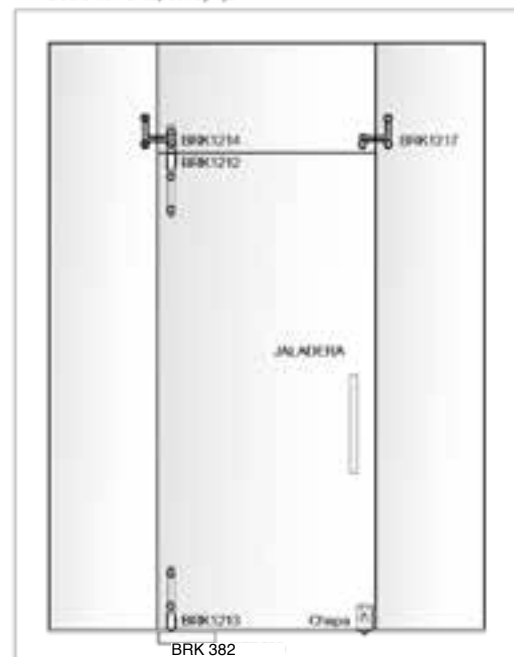

BRK 3900 SISTEMA TELESCÓPICO SINCRONIZADO

*Entrega máximo en 15 días.

- Riel y marcos de puerta de aluminio con acabado negro o anodizado natural.
- Espesor: 8mm (Utilizando junquillo y sellado de silicón) 9.5mm (Sobre perfil de aluminio con sellado de silicón)
- Aislamiento acústico, espacio amplio de apertura.
- Cierre suave
- Carga máxima 80 kg por hoja.
- Alto máximo de la hoja de 3 m por 1 m de ancho.

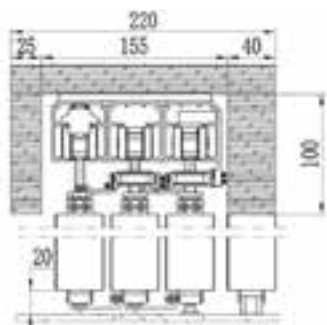

Vista transversal de la instalación general.



Escanea para video de funcionamiento



DESPIECE GENERAL DEL SISTEMA BRK3900

SKU	Clave Comercial	Características
MX67604	BRK3901-5M	Riel superior. Medida: 5 metros Acabado: Negro mate.
MX67605	BRK3902-5M	Riel inferior. Medida: 5 metros Acabado: Negro mate.
MX67606	BRK3903-3M	Riel lateral. Medida: 3 metros Acabado: Negro mate.
MX67608	BRK3904-3M	Riel lateral fijo. Medida: 3 metros Acabado: Negro mate.
MX67609	BRK3904-5M	Riel lateral fijo. Medida: 5 metros Acabado: Negro mate.
MX67610	BRK3905-5M	Riel superior fijo. Medida: 5 metros. Acabado: Negro mate.
MX67611	BRK3906	Escuadra para armado a 90°.
MX67612	BRK3907	Junquillo para vidrio de 8 mm.
MX67613	BRK3908	Protector para esquinas, rubber gasket.
MX67614	BRK3909	Perfil superior para ensamble. Medida: 2.2 metros.
MX67615	BRK3910	Plástico protector para esquinas.
MX67616	BRK3911	Cinta doble cara.
MX67617	BRK3912	Tornillo largo, especial para carretillas.
MX67618	BRK3913	Tapa para perfil superior corredizo. Acabado: Negro Mate.
MX67619	BRK3914	Placa de fijacion para sistema de poleas.
MX67620	BRK3915	Placa de fijación para carretillas.
MX67621	BRK3916	Elementos de sujeción para panel fijo colgante.
MX67622	BRK3917-2M	Riel superior de colocacion de panel fijo para sistema telescopico sincronizado.
MX67623	BRK3918-2M	Riel inferior de colocacion de panel fijo para sistema telescopico sincronizado.
MX67624	BRK3919	Carretillas para sistema BRK3900.
MX67625	BRK3920	Sistema de cierre suave.
MX67626	BRK3921	Tope final para paneles corredizos.
MX67627	BRK3922	Placas de sujecion para banda de transmision.
MX67628	BRK3923	Polea con placa de sujecion para banda de transmision.
MX67629	BRK3924	Polea chica para banda de transmisión.
MX67630	BRK3925	Polea mediana para banda de transmisión.
MX67631	BRK3926	Polea grande para banda de transmisión.
MX67632	BRK3927	Polea lateral para banda de transmision de sistema BRK3900 embutido.
MX67633	BRK3928	Polea lateral para banda de transmision de sistema BRK3900 con cabezal.
MX67634	BRK3929	Guía inferior 1er panel.
MX67635	BRK3930	Guía inferior 2do y 3er panel.
MX67636	BRK3931-3M	Riel superior p sistema de 3 carriles. Medida: 3 metros. Acabado: Negro Mate
MX67637	BRK3931-5M	Riel superior p sistema de 3 carriles. Medida: 5 metros. Acabado: Negro Mate
MX67638	BRK3933-3M	Riel superior p sistema de 1 carril. Medida: 3 metros. Acabado: Negro Mate
MX67639	BRK3933-5M	Riel superior p sistema de 1 carril. Medida: 5 metros. Acabado: Negro Mate
MX67640	BRK3934	Tapa para riel superior de cabezal Acabado: Negro Mate.
MX67641	BRK3935	Gomas reductoras de ruido para riel superior.
MX67642	BRK3936	Banda de transmisión. Medida: 5 metros.
MX67643	BRK3937-1	Herramienta de ajuste 1.
MX67644	BRK3937-2	Herramienta de ajuste 2.
MX67645	BRK3937-3	Herramienta de ajuste 3.
MX67646	BRK3938	Cerradura especial lateral para sistema BRK3900. No requiere perforación.
MX67647	BRK3939	Pija ST4.2*30 para armado de marcos.
MX67648	BRK3940	Tuerca M8*8 para tornillo de carretilla.
MX67649	BRK3941	Arandela M8 para tornillo de carretilla.
MX67650	BRK3942	Pija ST4*18 para tapa de riel marco superior.
MX67651	BRK3943	Taquete ø8*30 para fijacion de riel inferior para vidrio fijo.
MX67652	BRK 3944	Pija ST4*30 para fijacion de riel inferior para vidrio fijo.
MX67653	BRK 3945	Pija ST5*35 para fijación de riel superior.
MX67654	BRK 3946	Taquete ø8*40 para fijación de riel superior.

Los productos presentados en este catálogo, pueden ser modificados, derivados de nuestros procesos de innovación y mejora continua.

Todos nuestros productos cuentan con garantía. Las presentaciones de venta de nuestros productos (caja, blister, master, corrugado, etc.) pueden cambiar sin previo aviso. Acotaciones en milímetros, se recomienda solicitar ficha técnica y verificar físicamente previo a realizar instalación y perforación.

BRK 1311	
SKU	Características
MX66259	<p>Carretilla para puerta corrediza. Peso máximo 120Kg por pieza.</p> <ul style="list-style-type: none"> • Material: Acero inoxidable. • Perforación: Ø 25. • Avellanado: 32

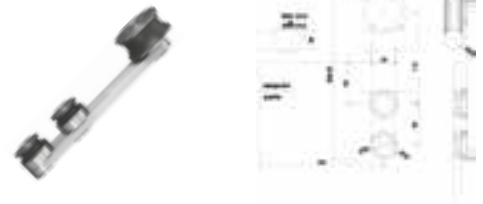

BRK 1312	
SKU	Características
MX66260	<p>Soporte sujetador para tubo de 1" con fijación a muro.</p> <ul style="list-style-type: none"> • Material: Acero inoxidable.



BRK 1313	
SKU	Características
MX66261	<p>Soporte sujetador para tubo de 1" con fijación a vidrio.</p> <ul style="list-style-type: none"> • Material: Acero inoxidable. • Perforación: Ø 25. • Avellanado: 32

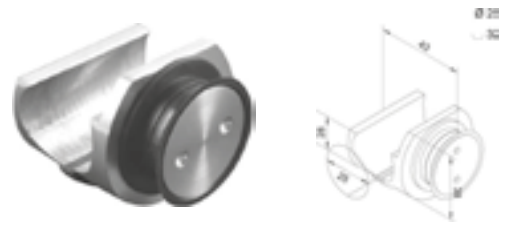

BRK 1315	
SKU	Características
MX66262	<p>Tope izquierdo para sistema corredizo. Fijación en tubo.</p> <ul style="list-style-type: none"> • Material: Acero inoxidable.

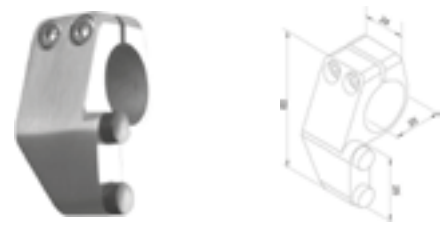

BRK 1316	
SKU	Características
MX66263	<p>Tope derecho para sistema corredizo. Fijación en tubo.</p>

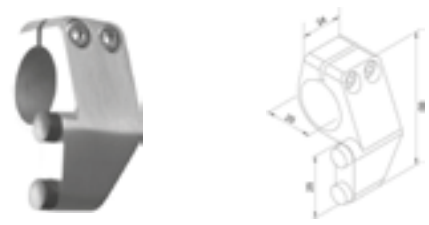

Aplicaciones Sugeridas:

Jaladera tipo uñero se puede reemplazar por BRK1323.

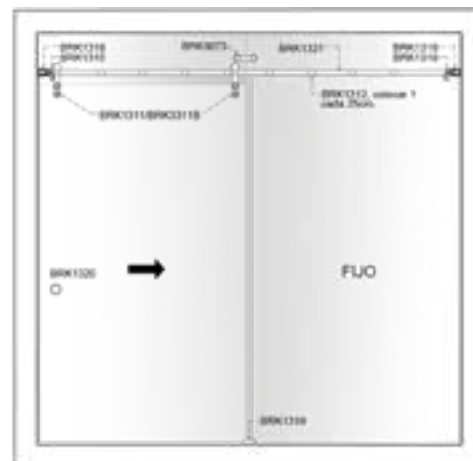

Nota: El número de soportes BRK1312, BRK1313 y BRK1314 dependerá del largo total del sistema así como del peso de la puerta o puertas.



BRK 1317	
SKU	Características
MX66264	Tope lateral para sistema corredizo. Fijación en tubo. • Material: Acero inoxidable.



BRK 1318	
SKU	Características
MX66265	Conector para tubo de 1" con fijación a muro. • Material: Acero inoxidable.

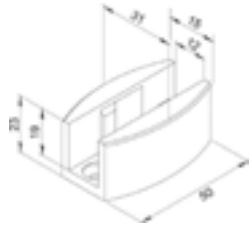

BRK 1319	
SKU	Características
MX66266	Guía de piso para puerta corrediza. Fijación a piso. • Material: Acero inoxidable.



BRK 1320	
SKU	Características
MX66267	Jaladera para puerta de vidrio templado en sistema corredizo. Se necesita perforación de 15 mm. • Material: Acero inoxidable.



BRK 1321		
SKU	Características	Medidas
MX66268	Tubo para sistema corredizo y 1" de diámetro Cal. 18. • Material: Acero inoxidable.	3 M
MX67036		6 M

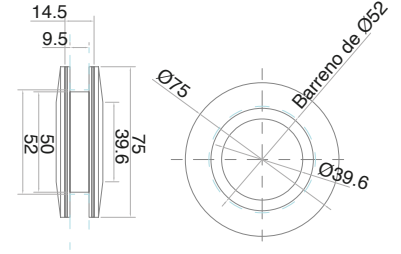

BRK 1323	
SKU	Características
MX65565	Jaladera hueca para puertas corredizas • Material: Acero inoxidable. • Acabado: Satin.

SÍGUENOS EN NUESTRAS REDES SOCIALES



@HerrajesBruken



@HerrajesBruken



HerrajesBruken



@HerrajesBruken

Aplicaciones Sugeridas:

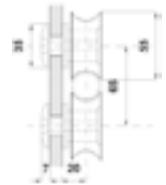
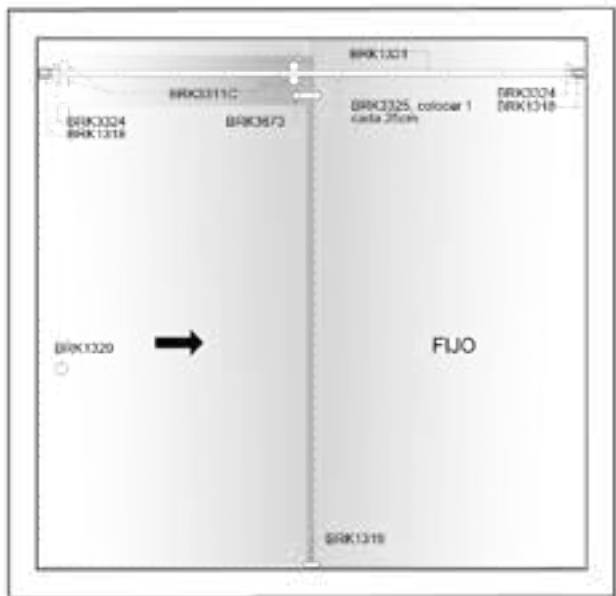
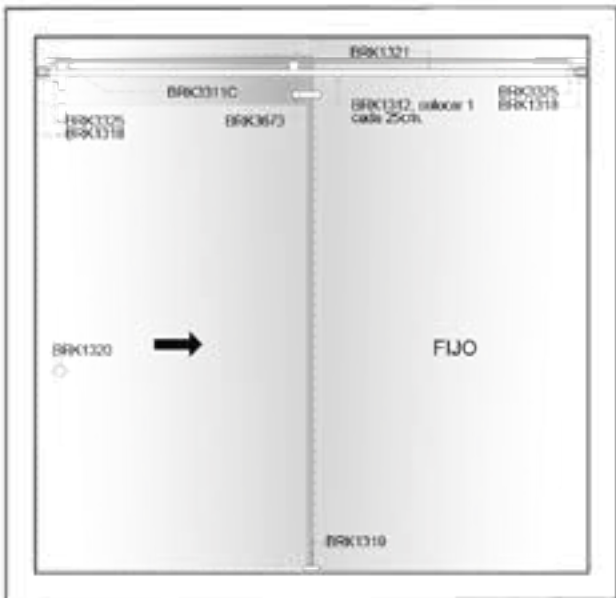
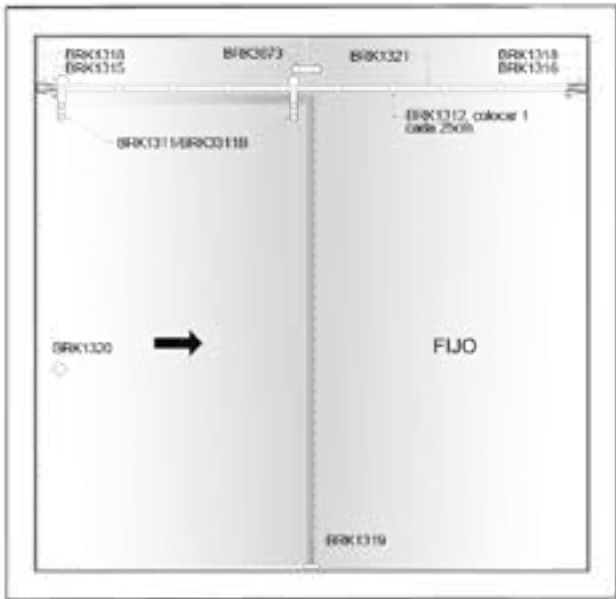

BRK 3311C	
SKU	Características
MX66455	<p>Carretilla con sujeción a vidrio 8 mm -12 mm. y de doble barra. Peso máximo 100 kg por puerta.</p> <ul style="list-style-type: none"> • Material: Acero inoxidable. • Acabado: Satín.

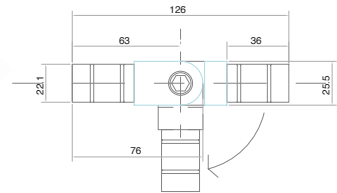

BRK 3313	
SKU	Características
MX66456	<p>Conector tubo-tubo ajustable 90°-180°.</p> <ul style="list-style-type: none"> • Para tubo de 1" • Material: Acero inoxidable. • Acabado: Satín.

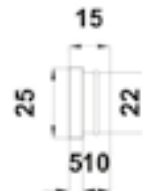

SKU	Características	Precio sugerido al público con IVA
MX66459	<p>Tapón para final de tubo. Para tubo de 1".</p> <ul style="list-style-type: none"> • Material: Acero inoxidable. • Acabado: Satín. 	\$147.00



BRK 3324	
SKU	Características
MX66462	<p>Tope para doble carretilla BRK 3311 C con fijación a tubo de 1".</p> <ul style="list-style-type: none"> • Material: Acero inoxidable. • Acabado: Satín.

BRK 3325	
SKU	Características
MX66432	<p>Topo con fijación a tubo y guía de seguridad.</p> <ul style="list-style-type: none"> • Material: Acero inoxidable. • Acabado: Satin.

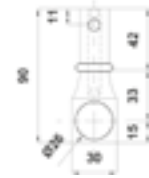

BRK 3327	
SKU	Características
MX66433	<p>Soporte de conexión vidrio - tubo, con inserción a tubo.</p> <ul style="list-style-type: none"> • Material: Acero inoxidable. • Acabado: Satin.

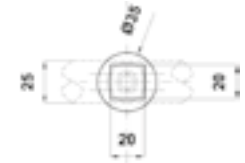

CALIDAD, DISEÑO, DURABILIDAD Y GARANTÍA.

SÓLO LOS PRODUCTOS BRÜKENY TECNOMX TE LO DAN



SISTEMAS CORREDIZOS EN RIEL DE ALUMINIO

KIT BRK 911

Aplicaciones sugeridas.



Corte transversal con rieles compatibles.

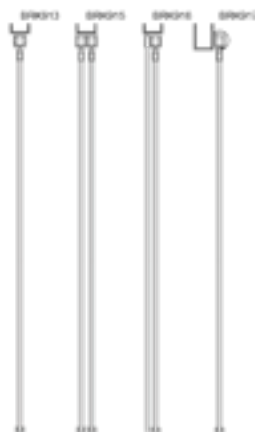

Kit para puerta corrediza, soporta carga máxima de 70 kg por sistema.

- Para vidrio de 9 mm.
- Material: Acero inoxidable.
- Acabado: Satin.

Incluye:

- 2 carretillas.
- 2 soportes circulares.
- 2 topes interiores.
- 1 guía de piso.
- 1 riel de 3 m. (Verificar tabla de precios)

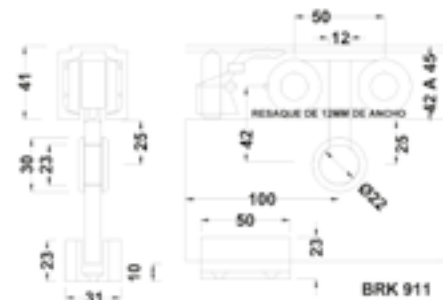

SKU	Descripción
MX66269	KIT BRK 911 sin riel
MX66270	KIT BRK 911 con riel

SISTEMAS CORREDIZOS EN RIEL DE ALUMINIO

KIT BRK 912

Aplicaciones sugeridas.



Corte transversal con rieles compatibles.



Kit para puerta corrediza, soporta carga máxima de 100 kg por sistema.

- Para vidrio de 9 mm.
- Material: Aluminio.
- Acabado: Mate.

Incluye:

- 2 carretillas.
- 2 soportes rectangulares.
- 2 topes interiores.
- 1 guía de piso.
- 1 riel de 3 m. (Verificar tabla)

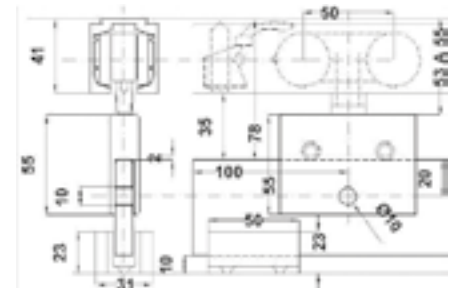
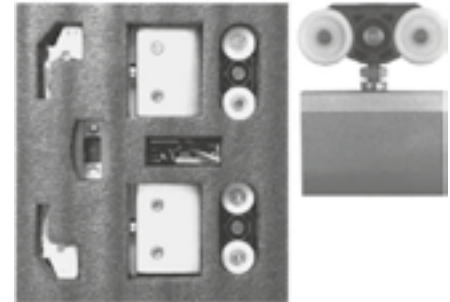

SKU	Descripción
MX66271	KIT BRK 912 sin riel
MX66272	KIT BRK 912 con riel

BRK 913		
SKU	Características	Medidas
MX66273	Riel de aluminio pesado para sistema corredizo de 9 mm. Soporta vidrios de máximo 100 kg. • Material: Aluminio.	3 M
MX66274	• Acabado: Mate.	6 M

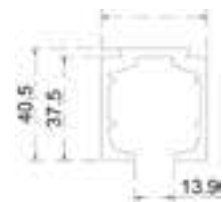

BRK 914	
SKU	Características
MX66275	Tapón para riel de aluminio BRK 913. • Material: Plástico. • Acabado: Mate negro.

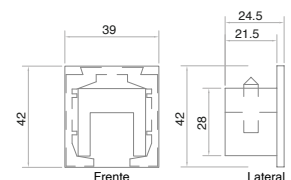
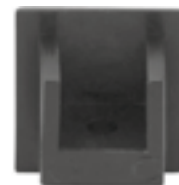

BRK 915		
SKU	Características	Medidas
MX67211	Riel superior doble de aluminio. Peso máximo 100kg.	2 M
MX67212	• Material: Aluminio.	3 M
MX67515	• Acabado: Mate.	6 M

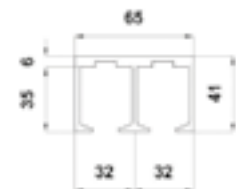
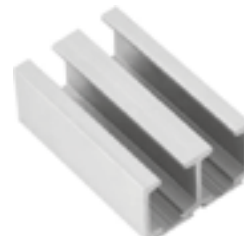

SISTEMAS CORREDIZOS EN RIEL DE ALUMINIO

BRK 916		
SKU	Características	Medidas
MX67214	Riel superior doble de aluminio. Peso máximo 100kg. • Material: Aluminio.	2 M
MX67215	• Acabado: Mate.	3 M

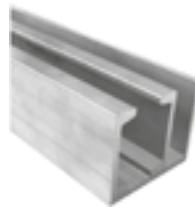

BRK 919	
SKU	Características
MX66278	Conector interior para riel cuadrado con fijación a muro. • Material: Plástico. • Acabado: Mate blanco.

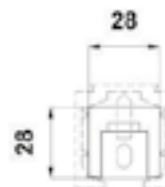

Aplicaciones Sugeridas:

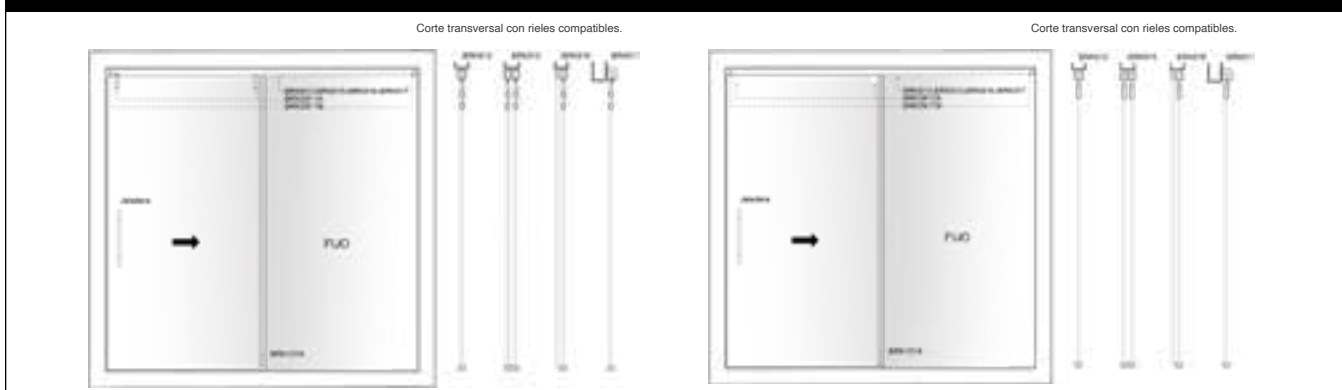

BRK 3911A	
SKU	Características
MX66469	Carretilla con soporte de fijación doble a vidrio, base plana. Peso máximo 100 Kg por puerta. • Material: Acero inoxidable. • Acabado: Satin.

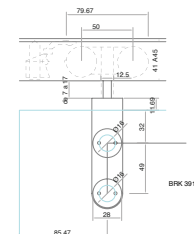

BRK 3911B	
SKU	Características
MX66470	Freno interior para carretilla. Fijación en riel. • Material: Plástico. • Acabado: Mate blanco.

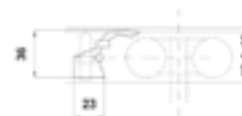

BRK 3911C	
SKU	Características
MX66471	Sujetador riel - muro. • Material: Acero inoxidable. • Acabado: Satin.

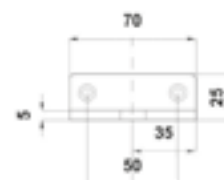

ASISTENCIA TÉCNICA INMEDIATA.
CONTÁCTANOS AL WHATSAPP



SISTEMAS CORREDIZOS EN RIEL DE ALUMINIO

BRK 3913A	
SKU	Características

MX66474

Carretilla superior con base para fijación en marco de madera o aluminio, peso máximo 90 kg por puerta.
 • Material: Acero inoxidable.
 • Acabado: Satín.

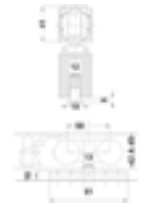

BRK 3913B	
SKU	Características

MX66475

Guía a piso para puerta corrediza con marco de madera o aluminio.
 • Material: Acero inoxidable.
 • Acabado: Satín.



BRK 3039L	
SKU	Características

MX66428

Tope con guía izquierdo para vidrio de 20 mm para puerta corrediza.
 • Material: Acero inoxidable.
 • Acabado: Satín.

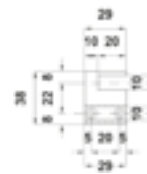

BRK 3039R	
SKU	Características

MX66429

Tope con guía derecho para vidrio de 20 mm para puerta corrediza.
 • Material: Acero inoxidable.
 • Acabado: Satín.



Aplicaciones Sugeridas:

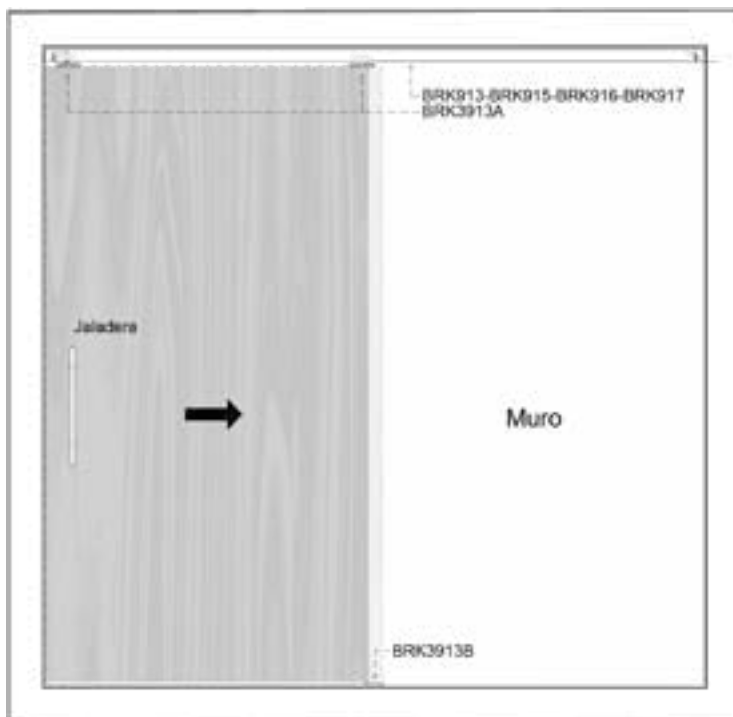

Corte transversal con rieles compatibles.



BRK 3700 SISTEMA APILABLE DE ALUMINIO

El sistema BRK 3700, permite que su área de estacionamiento sea sobre su propio riel, ahorrando espacio de estacionamiento y tiempo de instalación.

Características generales:

- Espesor de puertas: 10 mm
- Soporte máximo: 50 kilos por panel
- Ancho máximo: 05 m sencillo, 10 m doble
- Alto máximo: 2500 mm
- Ancho máximo de panel: 800 mm
- Material: Aluminio

Pregunta por nuestro servicio de entrega a la medida.



Diagrama vista por fuera de un sistema de 4 hojas: 1 abatible y 4 apilables. Nota: La puerta abatible no es opcional.

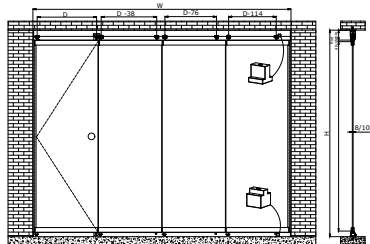

Escanea para videos de funcionamiento

DESPIECE GENERAL DEL SISTEMA BRK3700

SKU	Clave Comercial	Características	4 puertas
MX67054	BRK 3701-3M	Riel Superior para Sistema BRK3700 de 3 M de largo.	-
MX67055	BRK 3701-5M	Riel Superior para Sistema BRK3700 de 5 M de largo.	1
MX67056	BRK 3702	Trampa Interna Superior.	1
MX67057	BRK 3703	Tope para Riel Superior.	1
MX67058	BRK 3704	Tapa Lateral Superior.	2
MX67059	BRK 3705	Puerta de Salida para Rodamientos.	1
MX67060	BRK 3706-5M	Perfil Soporte para puertas largo de 5 M.	1
MX67061	BRK 3707-5M	Perfil Tapa para puertas para Sistema BRK3700 largo de 5 M.	1
MX67062	BRK 3706-3M	Perfil Soporte para puertas largo de 3 M.	1
MX67063	BRK 3707-3M	Perfil Tapa para puertas para Sistema BRK3700 largo de 3 M.	1
MX67239	BRK 3708L	Set de guía para puerta izquierda	
MX67240	BRK 3708R	Set de guía para puerta derecha	
MX67064	BRK 3710R	Sujetador Derecho para puerta de Sistema BRK3700. (Se requieren 2 por puerta)	8
MX67065	BRK 3710L	Sujetador Izquierdo para puerta de Sistema BRK3700. (Se requieren 2 por puerta)	8
MX67066	BRK 3710-1	Carretilla Posición 1, para puerta abatible para Sistema BRK3700. (Se requiere una pieza por puerta)	1
MX67067	BRK 3710-2	Carretilla Posición 2, para puerta apilables para Sistema BRK3700. (Se requiere una pieza por Sistema)	4
MX67068	BRK 3710-3	Carretilla Liberadora Posición 3, para Sistema BRK3700. (Se requiere 1 Carretilla por cada puerta del Sistema)	3
MX67069	BRK 3715-5M	Riel Inferior para Sistema BRK3700 de 5 M de largo.	1
MX67070	BRK 3715-3M	Riel Inferior para Sistema BRK3700 de 3 M de largo.	-
MX67071	BRK 3716	Tapa Lateral Inferior.	2
MX67072	BRK 3714	Eje Interior - Superior para Sistema BRK3700. (Se requiere de una pieza por puerta)	4
MX67077	BRK 3721	Carretilla Posición 1 Inferior, para Sistema de puertas apilables BRK3700. (Se requiere una pieza por puerta)	4
MX67073	BRK 3722	Pivote Interior - Inferior, para Sistema BRK3700. (Se requiere una pieza por puerta)	4
MX67074	BRK 3724	Puerta de Salida Inferior para Rodamientos. Material: Plástico. Acabado: Negro.	1
MX67075	BRK 3723	Felpa para puertas del Sistema Apilable BRK3700, paquete con 6 M.	12 MTS
MX67076	BRK 3720	Marco o Fuelle Lateral para Sistema de puertas apilables BRK3700. (Se requie 2 por Sistema [Cierre Final] Largo 3 M.)	2

SELLOS ANTICOLISIÓN

BRK 3725A	
SKU	Características

MX67303 Sello Anticolisión Chapa. Con autoadhesivo.
• Medidas: 2 M.

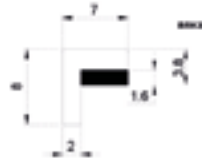

BRK 3725B	
SKU	Características

MX67304 Sello Anticolisión Cóncavo. Con autoadhesivo.
• Medidas: 2 M.



BRK 3725C	
SKU	Características

MX67305 Sello Anticolisión Convexo. Con autoadhesivo.
• Medidas: 2 M.



SISTEMAS CORREDIZOS MEDIA LUNA



BRK 3335	
SKU	Características

MX66468 Tapa para final de riel superior con fijación a riel superior.
• Material: Acero inoxidable.
• Acabado: Satin.

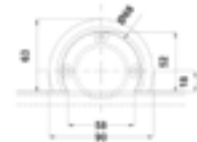

BRK 3330	
SKU	Características

MX66463 Carretilla sencilla para riel inferior.
Carga máxima de 150 Kg. Por par.
• Material: Acero inoxidable.
• Acabado: Satin.

Aplicación Sugerida:

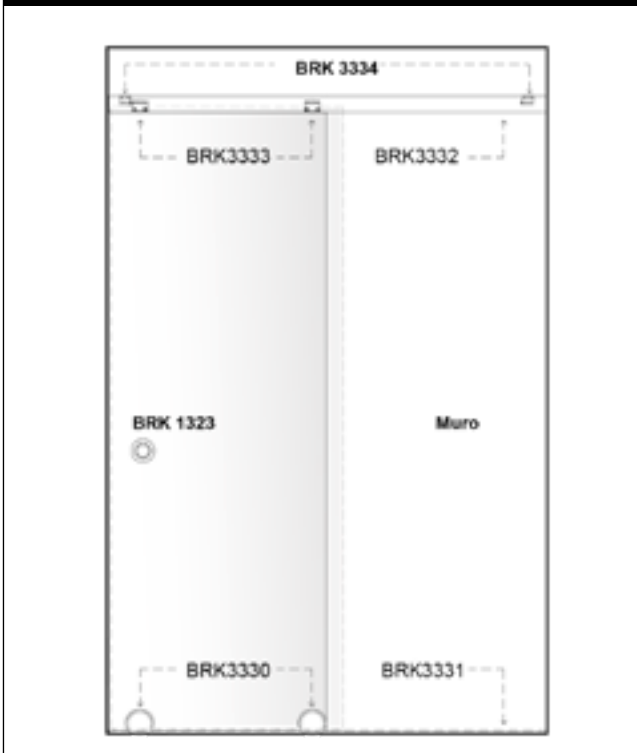

BRK 3331	
SKU	Características

MX66464 Riel inferior para carretilla sencilla media luna de 2 mts.
• Material: Acero inoxidable.
• Acabado: Satin.



BRK 3332	
SKU	Características

MX66465 Riel superior de sujeción a muro de 2 mts.
• Material: Aluminio. Acero inoxidable.
• Acabado: Natural, satin.

SISTEMAS CORREDIZOS MEDIA LUNA

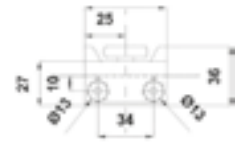
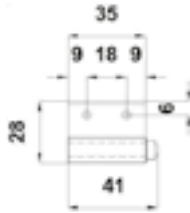

BRK 3334

SKU	Características
MX66467	<p>Tope para puerta corrediza con fijación a riel superior.</p> <ul style="list-style-type: none"> • Material: Aluminio. • Acabado: Natural.

BRK 3333

SKU	Características
MX66466	<p>Carretilla para riel superior con clip a vidrio.</p> <ul style="list-style-type: none"> • Material: Acero inoxidable. • Acabado: Satin.

**PARA MÁS INFORMACIÓN
VISITA NUESTRO SITIO WEB**



www.bruken.com.mx

Aplicaciones Sugeridas:

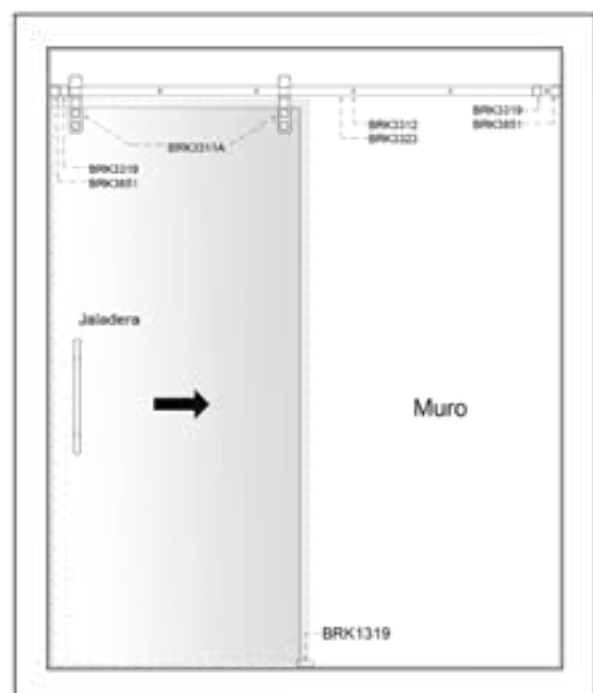
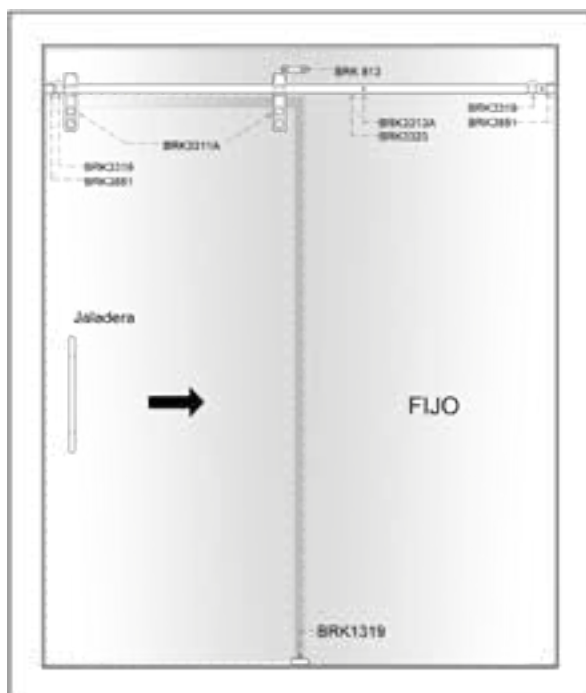

BRK 9600 KIT DE CLOSET CORREDIZO PARA PUERTA DE CRISTAL

SKU	Descripción
MX67181	Kit de closet corredizo para puerta de cristal. • Incluye: Carretillas, Guía de piso, Tope superior y Herraje para sujeción.

Venta del Kit completo o por componentes

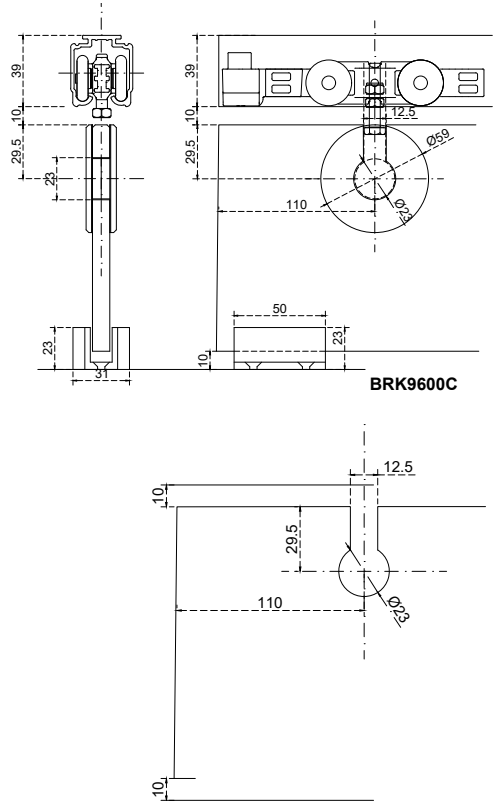

Componentes de kit

BRK 1319	
SKU	Características
MX66266	Guía de piso para puerta corrediza



BRK 9601	
SKU	Características
MX67164	Carretilla para sistema corredizo



BRK 9602	
SKU	Características
MX67165	Tope superior



BRK 9605	
SKU	Características
MX67180	Herraje circular para sujeción de vidrio



BRK 9604		
SKU	Características	Medidas
MX67179	Riel superior. *Se vende por separado	2 M
MX67178		3 M



SISTEMA BRK 1400

BRK 1401		
SKU	Características	Medidas
MX66286	Riel superior para sistema plegable. • Material: Aluminio. • Acabado: Mate.	3 M
MX67841		6 M

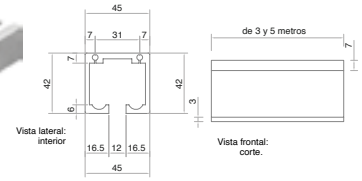

BRK 1406	
SKU	Características
MX66288	Bisagra superior para fijación: vidrio-vidrio. • Material: Acero inoxidable. • Acabado: Satín.

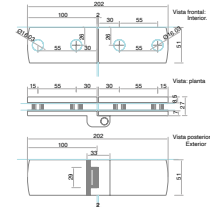

BRK 1410	
SKU	Características
MX66289	Bisagra superior con carretilla para fijación: vidrio-vidrio. • Material: Acero inoxidable. • Acabado: Satín.

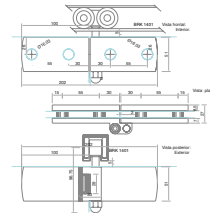

BRK 1411	
SKU	Características
MX66290	Clip superior con carretilla para fijación: riel-vidrio. • Material: Acero inoxidable. • Acabado: Satín.

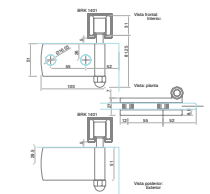

BRK 1412	
SKU	Características
MX66291	Bisagra inferior con guía para fijación: vidrio-vidrio. • Material: Acero inoxidable. • Acabado: Satín.

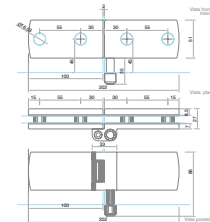

BRK 1413L	
SKU	Características
MX66295	Bisagra inferior izquierda con seguro para fijación: vidrio-vidrio. • Material: Acero inoxidable.

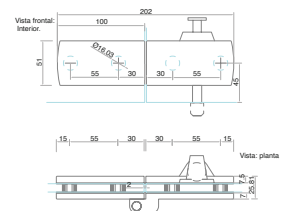

BRK 1413R	
SKU	Características
MX66296	Bisagra inferior derecha con seguro para fijación: vidrio-vidrio. • Material: Acero inoxidable.

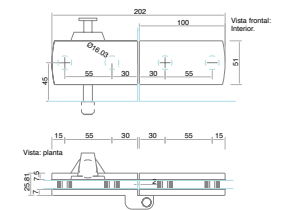

BRK 1413A	
SKU	Características
MX66292	Chapa de gancho para sistema plegable. El vidrio requiere resaque para su fijación. • Material: Acero inoxidable. • Acabado: Satín.

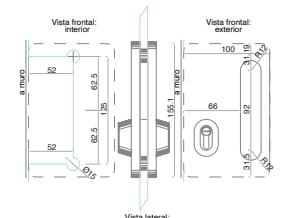

SISTEMA BRK 1400

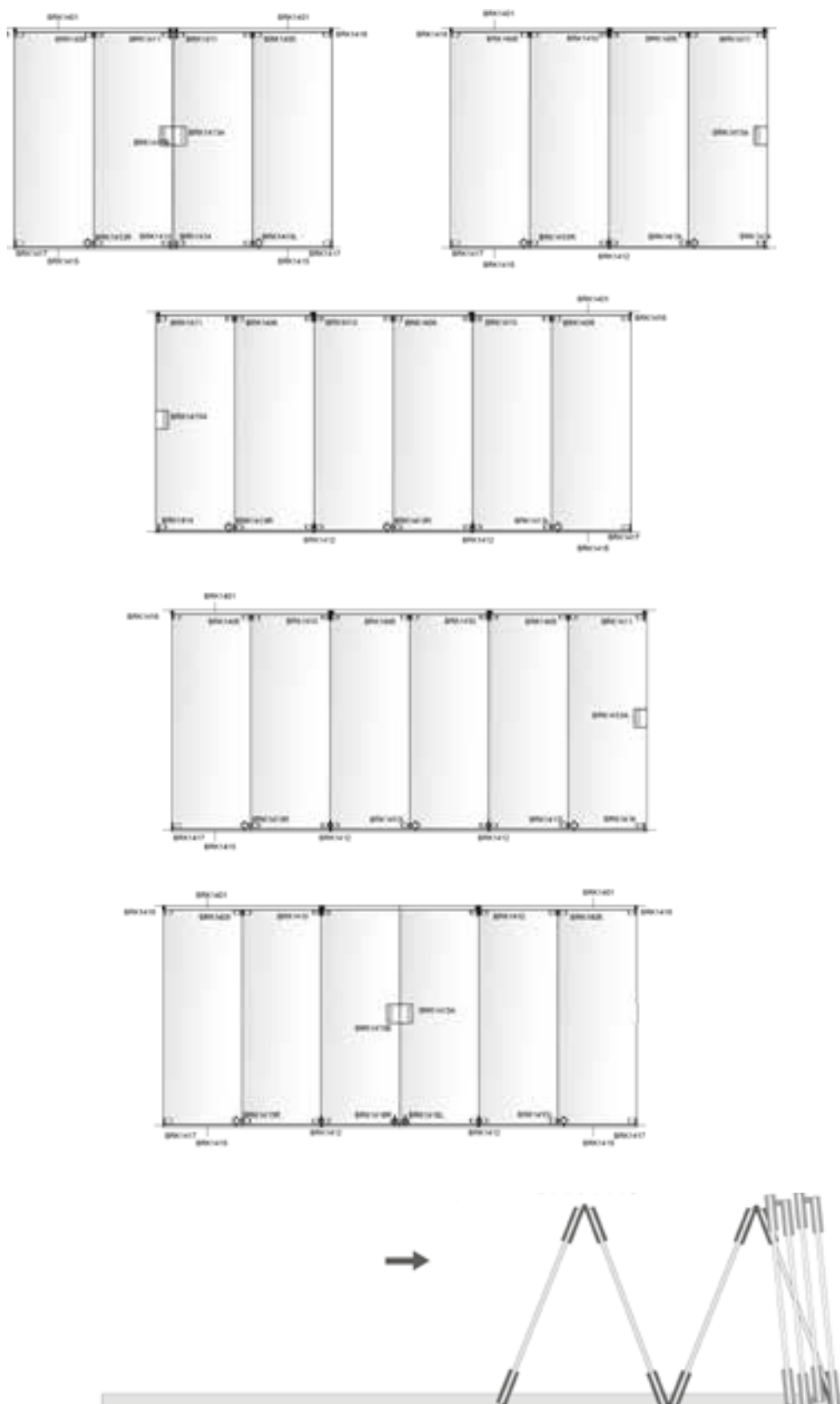

Datos generales por panel:

Carga máxima por panel = 70 kg
 Altura máxima por panel = 2500 mm.
 Ancho máximo por panel = 900 mm.

Notas Importantes: Este sistema sólo pliega hacia adentro.

El ángulo perpendicular que forman los cristales plegados, puede variar dependiendo de la instalación.

Las modulaciones impares limitan el ancho de los vidrios a 70 cm.

SISTEMA BRK 1500

BRK 1401		
SKU	Características	Medidas
MX66286	<p>Riel superior para sistema plegable.</p> <ul style="list-style-type: none"> Material: Aluminio. Acabado: Mate. 	3 M

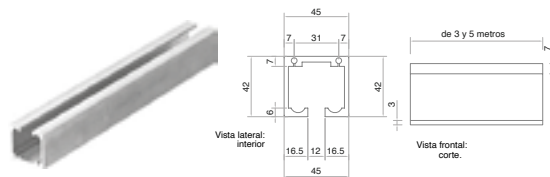

BRK 1501	
SKU	Características
MX66304	<p>Carretilla con conector central redondo para fijación a vidrio.</p> <ul style="list-style-type: none"> Material: Acero inoxidable. Acabado: Satín.

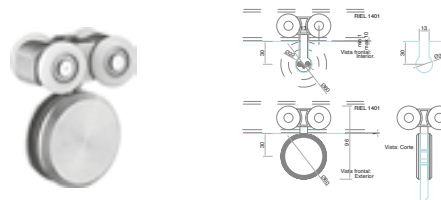

BRK 1507	
SKU	Características
MX66305	<p>Bisagra intermedia vidrio-vidrio para sistema plegable.</p> <ul style="list-style-type: none"> Material: Acero inoxidable. Acabado: Satín.

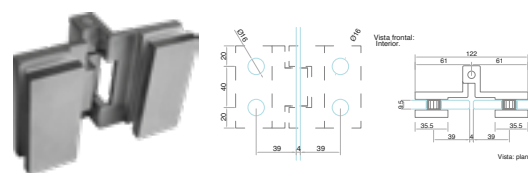

BRK 1507A	
SKU	Características
MX67146	<p>Bisagra intermedia vidrio-vidrio para sistema plegable.</p> <ul style="list-style-type: none"> Material: Acero inoxidable. Acabado: Satín.

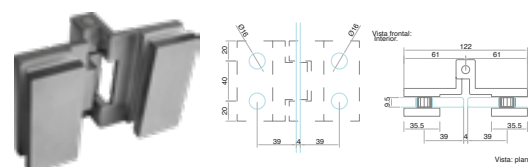

BRK 1508	
SKU	Características
MX66306	<p>Bisagra muro-vidrio para primera puerta de sistema plegable.</p> <ul style="list-style-type: none"> Material: Acero inoxidable. Acabado: Satín.

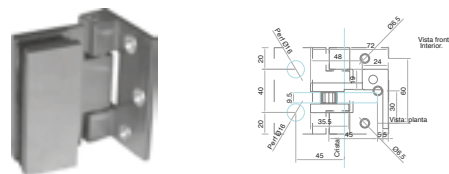

BRK 1523	
SKU	Características
MX66307	<p>Pasador sin llave a piso para sistema plegable.</p> <ul style="list-style-type: none"> Material: Acero inoxidable. Acabado: Satín.

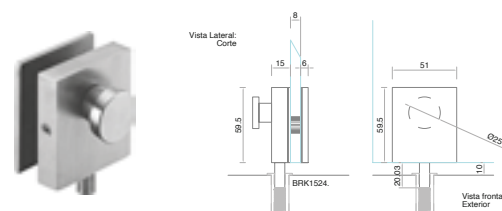

BRK 1524	
SKU	Características
MX66308	<p>Contra chapa redonda a piso.</p> <ul style="list-style-type: none"> Material: Acero inoxidable. Acabado: Satín.

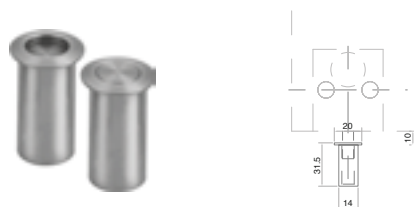

BRK 1560	
SKU	Características
MX66309	<p>Chapa llave - llave a piso para sistema plegable.</p> <ul style="list-style-type: none"> Material: Acero inoxidable. Acabado: Satín.

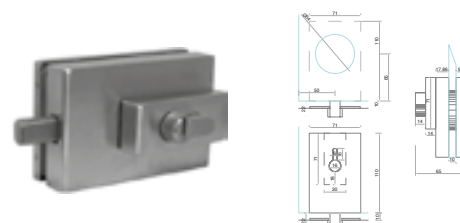

SISTEMA BRK 1500

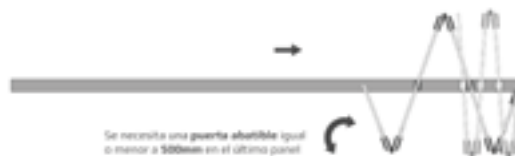
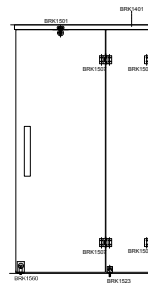
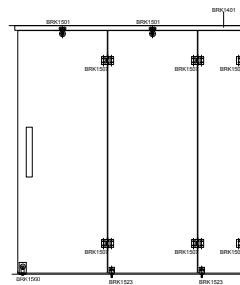
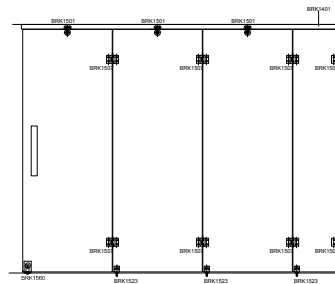
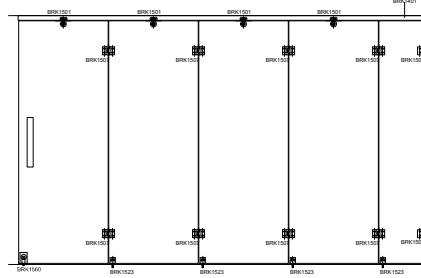

Datos generales por panel:

- Carga máxima por panel = 70 Kg.
- Altura máxima por panel = 2500 mm.
- Ancho máximo por panel = 900 mm.
- Se necesita una puerta abatible igual o menor a 500 mm en el último panel.

Notas Importantes: El ángulo perpendicular que forman los cristales plegados, puede variar dependiendo de la instalación.

SISTEMA BRK 1600 / BRK 1700

BRK 1600C2		
SKU	Características	Medidas
MX66311	Riel superior para sistema correplegado. • Material: Aluminio.	3 M
MX66312	• Acabado: Natural.	5 M

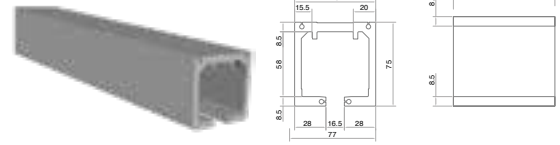

BRK 1610		
SKU	Características	Medidas
MX67496	Perfil para panel correplegado inferior y superior. • Material: Aluminio.	3 M
MX67497	• Acabado: Natural.	5 M

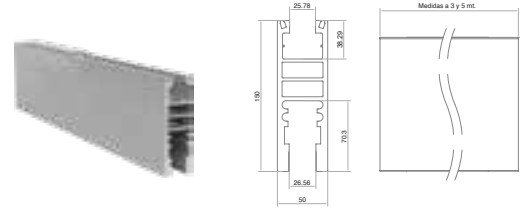

BRK 1612		
SKU	Características	Medidas
MX67498	Seguro con perno inferior para sistema correplegado. • Material: Acero inoxidable.	
	• Acabado: Satin.	

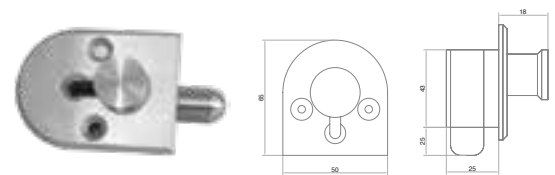

BRK 1613		
SKU	Características	Medidas
MX67499	Cerradura inferior para panel abatible del sistema correplegado BRK1600. • Material: Acero inoxidable.	
	• Acabado: Satin.	

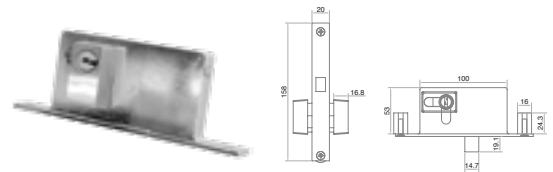

BRK 1614		
SKU	Características	Medidas
MX67500	Pivote inferior para puerta abatible. • Material: Aluminio.	
	• Acabado: Natural.	

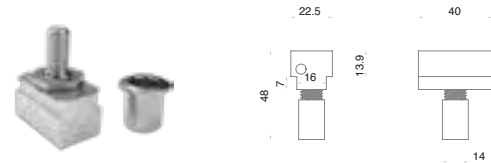

BRK 1615		
SKU	Características	Medidas
MX67501	Tapas laterales para panel del sistema correplegado. • Material: Aluminio.	
	• Acabado: Natural.	

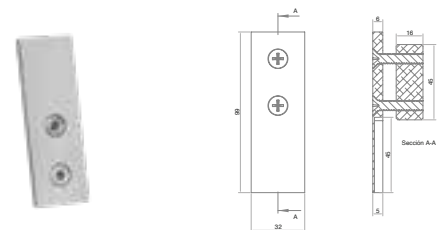

BRK 1616		
SKU	Características	Medidas
MX67502	Accesorios de sujeción internos para puertas correplegadas. • Material: Polímero.	
	• Acabado: Negro.	

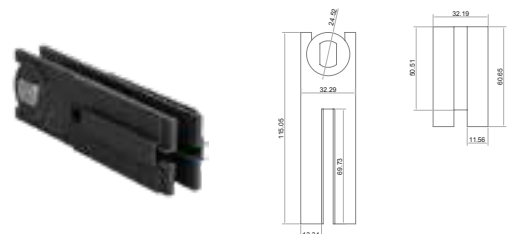

BRK 1617		
SKU	Características	Medidas
MX67503	Vinil superior para perfil de puertas correplegadas.	

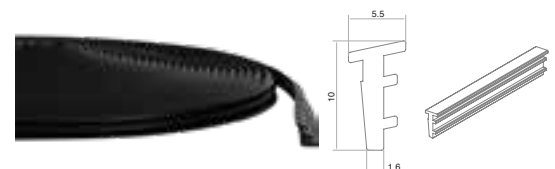

SISTEMA BRK 1600 / BRK 1700

BRK 1415		
SKU	Características	Medidas
MX66298	Guía inferior para sistema plegable. • Material: Acero inoxidable.	3 M
MX66299	• Acabado: Satin.	5 M

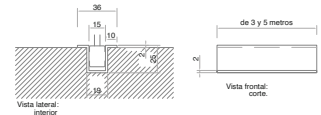

BRK 1700C5L	
SKU	Características
MX66319	Riel en "Y" izquierdo para estación de puertas abatibles. • Material: Aluminio. • Acabado: Natural.

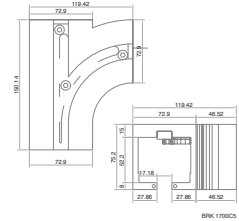

BRK 1700C5R	
SKU	Características
MX66320	Riel en "Y" derecho para estación de puertas abatibles. • Material: Aluminio. • Acabado: Natural.

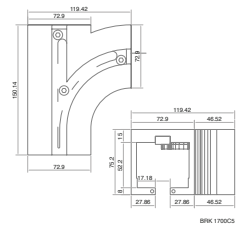

BRK1700C6	
SKU	Características
MX66321	Riel en "C" para estación de puertas abatibles. • Material: Aluminio. • Acabado: Natural.

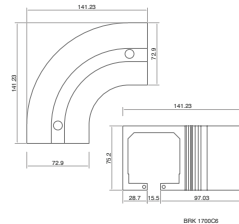

SISTEMA BRK 1600 / BRK 1700

- Ancho Máximo de Panel: 1000mm
- Alto Máximo de Panel: 3000mm
- Paneles Máximos por lado: 6 paneles.

SISTEMA CORREPLEGADIZO PLEGABLE BRK 1600

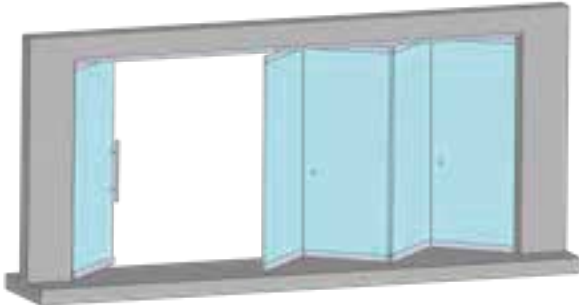

Pregunta por nuestro servicio de entrega a la medida.

Nota Importante: El ángulo perpendicular que forman los cristales plegados, puede variar dependiendo de la instalación.

EJERCICIO DE UN DESGLOSE PARA UN SISTEMA CORREPLEGADIZO BRK1600 DE 5 PANELES

SKU	CLAVE COMERCIAL	DESCRIPCIÓN	CANTIDAD
MX67497	BRK 1610-5M	Perfil de aluminio para panel correplegadizo inferior y superior de 5 metros de longitud.	2 piezas
MX67496	BRK 1610-3M	Perfil de aluminio para panel correplegadizo inferior y superior de 3 metros de longitud.
MX66312	BRK 1600C2-5M	Riel superior para sistema correplegadizo de 5 metros de longitud.	1 pieza
MX66311	BRK 1600C2-3M	Riel superior para sistema correplegadizo de 3 metros de longitud.	1 pieza
MX67498	BRK 1612	Seguro con perno inferior para sistema correplegadizo.	4 piezas
MX67499	BRK 1613	Cerradura inferior para panel abatible del sistema correplegadizo BRK1600.	1 pieza
MX67500 / MX67512	BRK1614 / BRK 1625	Pivote inferior para puerta abatible (BRK 1614) Si se usa bisagra hidráulica en piso, utilizar inserto para bisagra hidráulica (BRK1625)	1 pieza
MX67501	BRK 1615	Accesorios laterales para panel del sistema correplegadizo.	8 piezas
MX67502	BRK 1616	Accesorios de sujeción internos para puertas correplegadizas.	20 piezas
MX67503	BRK 1617	Vinil superior para perfil de puertas correplegadizas.	2 piezas
MX67504	BRK 1618	Vinil inferior para perfil de puertas correplegadizas.	2 piezas
MX67505	BRK 1619	Carretilla superior para puertas correplegadizas.	2 piezas
MX67506	BRK 1620	Tope con pivote para primera puerta de sistema correplegadizo.	2 piezas
MX67507	BRK 1621	Bisagra intermedia para armado de sistema plegable.	6 piezas
MX67717	BRK 1626	Seguidor de guía inferior para sistema correplegadizo BRK 1600 (Este seguidor se utiliza en el riel brk1415)	2 piezas
MX66298	BRK 1415-3M	Guía inferior para sistema plegable.	1 pieza
MX66298	BRK 1415-3M	Guía inferior para sistema plegable.

- Ancho Máximo de Panel: 1000mm
- Alto Máximo de Panel: 3500mm
- Paneles Máximos por lado: 6 paneles.

SISTEMA CORREPLEGADIZO APILABLE BRK 1700



Sistema con una puerta abatible con estacionamiento de paneles perpendiculares al riel.



Izquierda



Derecha

Zona de bahía de apilamiento, contemplada solo en H o 90°, para otra bahía contactar al departamento de Asesoría Técnica.

Pregunta por nuestro servicio de entrega a la medida.

Nota Importante: El ángulo perpendicular que forman los cristales plegados, puede variar dependiendo de la instalación.

EJERCICIO DE UN DESGLOSE PARA UN SISTEMA CORREPLEGADIZO BRK1600 DE 5 PANELES

SKU	CLAVE COMERCIAL	DESCRIPCIÓN	CANTIDAD
MX67497	BRK 1610-5M	Perfil de aluminio para panel correplegadizo inferior y superior de 5 metros de longitud.	2 piezas
MX67496	BRK 1610-3M	Perfil de aluminio para panel correplegadizo inferior y superior de 3 metros de longitud.
MX66312	BRK 1600C2-5M	Riel superior para sistema correplegadizo de 5 metros de longitud.	1 pieza
MX66311	BRK 1600C2-3M	Riel superior para sistema correplegadizo de 3 metros de longitud.
MX66320	BRK 1700C5R	Riel derecho en "Y" para estación de puertas abatibles.	1 pieza
MX66319	BRK 1700C5L	Riel izquierdo en "Y" para estación de puertas abatibles.
MX66321	BRK 1700C6	Riel en "C" para estación de puertas abatibles.	1 pieza
MX67498	BRK 1612	Seguro con perno inferior para sistema correplegadizo.	4 piezas
MX67499	BRK 1613	Cerradura inferior para panel abatible del sistema correplegadizo BRK1600.	1 pieza
MX67500 / MX67512	BRK1614 / BRK 1625	Pivote inferior para puerta abatible (BRK 1614) Si se usa bisagra hidráulica en piso, utilizar inserto para bisagra hidráulica (BRK1625)	1 pieza
MX67501	BRK 1615	Accesorios laterales para panel del sistema correplegadizo.	14 piezas
MX67502	BRK 1616	Accesorios de sujeción internos para puertas correplegadizas.	20 piezas
MX67503	BRK 1617	Vinil superior para perfil de puertas correplegadizas.	2 piezas
MX67504	BRK 1618	Vinil inferior para perfil de puertas correplegadizas.	2 piezas
MX67505	BRK 1619	Carretilla superior para puertas correplegadizas.	8 piezas
MX67506	BRK 1620	Tope con pivote para primera puerta de sistema correplegadizo.	1 pieza
MX67508	BRK 1622	Accesorios laterales para puertas con pivote	3 piezas
MX67507	BRK 1623	Accesorios laterales para puertas con hueco para pivote.	3 piezas

SISTEMA BRK 1800

BRK 1700C7L / BRK 1700C7R

SKU	Clave Comercial	Características	Lado
MX66323	BRK 1700C7L	Riel en "Y" a 135° para estación de puertas apilables. • Material: Aluminio. • Acabado: Satín.	Izquierdo
MX66322	BRK 1700C7R		Derecho

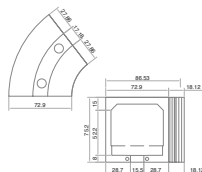
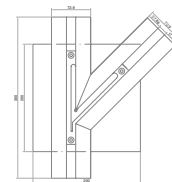

BRK 1700C8

SKU	Características
MX66324	Riel en "C" a 135° para estación de puertas apilables. • Material: Aluminio. • Acabado: Satín.



BRK 3010

SKU	Características
MX66423	Herraje vertical inferior sin pivote, con sujeción a bisagra hidráulica, compatible con bisagra hidráulica BRK382. • Material: Acero inoxidable. • Acabado: Satín.



BRK 3020

SKU	Características
MX66424	Herraje vertical superior para bisagra hidráulica, sin pivote, sujeción a pivote de giro. • Material: Acero inoxidable. • Acabado: Satín.

Aplicación Sugerida:



Datos generales por panel:

Carga máxima por panel = 100 Kg.
Altura máxima por panel = 3500 mm.
Ancho máximo por panel = 1200 mm.



Bahías de aparcamiento

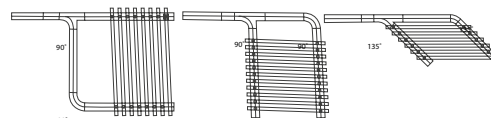

Nota: Pregunta a tu agente de ventas por las uniones para zona de aparcamiento a 135°.

¡NUEVO!

BRK 800 CANCEL DE PERFORACIÓN PARA CRISTAL DE 6MM



Nuestra familia de cancelas **BRK 800** se distingue por ofrecer una excelente relación entre calidad y valor, asegurando accesibilidad sin comprometer la funcionalidad. Con opción de sistema de perforación y de sujeción, esta línea está ideada para proporcionar soluciones versátiles y eficaces para todo tipo de requerimientos. Disponibles en acabados natural, natural brillante, blanco y negro, se integran a la perfección en cualquier diseño de interiores, realizando la estética de su espacio.

Características:

- **Espesor cristal:** 6mm
- **Sistema:** Perforación
- **Configuración de apertura:** Doble corredizo
- **Material:** Aluminio

Incluye:

- Marco
- Perilla
- Topes
- Guía de piso
- Jambas

BRK 800 Cancel de Perforación para Cristal de 6mm

SKU	Clave Comercial	Acabado	Ancho
MX67908	BRK 821	Blanco	1.50 M
MX67909	BRK 822		2.00 M
MX67910	BRK 823		1.20 M
MX67911	BRK 824	Natural Brillante	1.50 M
MX67912	BRK 825		2.00 M
MX67913	BRK 826		1.20 M
MX67914	BRK 827	Natural Mate	1.50 M
MX67915	BRK 828		2.00 M
MX67916	BRK 830		1.50 M
MX67917	BRK 831	Negro Mate	2.00 M

¡NUEVO!

BRK 800 CANCEL DE SUJECIÓN PARA CRISTAL DE 6MM



Nuestra familia de cancelas **BRK 800** se distingue por ofrecer una excelente relación entre calidad y valor, asegurando accesibilidad sin comprometer la funcionalidad. Con opción de sistema de sujeción, esta línea está ideada para proporcionar soluciones versátiles y eficaces para todo tipo de requerimientos.

Disponibles en acabados natural, natural brillante, blanco y negro, se integran a la perfección en cualquier diseño de interiores, realzando la estética de su espacio.

Características:

- **Espesor cristal:** 6mm
- **Sistema:** Sujeción
- **Configuración de apertura:** Doble corredizo
- **Material:** Aluminio

Incluye:

- Marco
- Perilla
- Topes
- Guía de piso
- Jambas

BRK 800 Cancel de Sujeción para Cristal de 6mm

SKU	Clave Comercial	Acabado	Ancho
MX67947	BRK 832	Blanco	1.50 M
MX67948	BRK 833		2.00 M
MX67949	BRK 834	Natural Brillante	1.20 M
MX67950	BRK 835		1.50 M
MX67951	BRK 836		2.00 M
MX67952	BRK 837	Natural Mate	1.20 M
MX67953	BRK 838		1.50 M
MX67954	BRK 839		2.00 M
MX67955	BRK 840	Negro Mate	1.50 M
MX67956	BRK 841		2.00 M

Los productos presentados en este catálogo, pueden ser modificados, derivados de nuestros procesos de innovación y mejora continua.

Todos nuestros productos cuentan con garantía. Las presentaciones de venta de nuestros productos (caja, blister, master, corrugado, etc.) pueden cambiar sin previo aviso.

Acotaciones en milímetros, se recomienda solicitar ficha técnica y verificar físicamente previo a realizar instalación y perforación.

BRK 820A	
SKU	Características
MX67823	Soporte a muro para cancel de baño corredizo BRK800. Material: PVC. Acabado: Negro.



BRK 820B	
SKU	Características
MX67824	Centrador para vidrio de 6mm fijo, para cancel de baño BRK800 Material: PVC. Acabado: Negro.

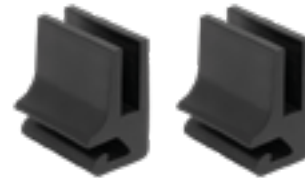

BRK 820C	
SKU	Características
MX67825	Kit de accesorios para armado a 90° cancel BRK 800. 3 Escuadras alineadoras para cancel BRK 800 . 1 par centradores para virio fijo. 1 par de Soporte a muro para cancel de baño corredizo BRK 800.



BRK 990 SISTEMA PARA CANCELES CORREDIZOS

Sistema para cancelos corredizos de 6 mm y 9 mm.

Este sistema permite adaptarse a sujeción y perforación.

- **Incluye:**
Riel superior.
Vista redonda.
Carretillas adaptables.
Perilla.
Jambas perimetrales.

• **Material:** Aluminio.

• **Acabados:** Negro mate, Blanco, Natural, Natural Brillante

Cancel BRK 990			
SKU	Clave Comercial	Acabado	Ancho
MX67311	BRK 991	Blanco	1.50 M
MX67315	BRK 992		2.00 M
MX67309	BRK 993	Natural	1.50 M
MX67313	BRK 994		2.00 M
MX67310	BRK 995	Negro Mate	1.50 M
MX67314	BRK 996		2.00 M
MX67308	BRK 997	Natural Brillante	1.50 M
MX67312	BRK 998		2.00 M



Escanea para video de instalación



Escanea para manual de instalación



BRK 3940 CANCEL DE BAÑO FIJO - CORREDIZO



Cancel de baño Fijo - Corredizo para cristal de 8 a 10mm.

• **Medida:** 1.5 y 2 metros

• **Incluye:**

Carretillas circulares.
Riel Superior.
Perilla tipo uñero.
Soportes de montaje.
Topes
Guía.

• **Acabados:** Cromo, Satin, Negro.

Cancel BRK 3940

SKU	Clave Comercial	Características	Acabado	Ancho
MX67521	BRK 3940A	Cancel de baño		1.50 M
MX67522	BRK 3940B	Cancel de baño	Cromo	2.00 M
MX67523	BRK3945	Accesorio tipo escuadra para armado de cancel a 90°		N/A
MX67589	BRK 3940A	Cancel de baño		1.50 M
MX67590	BRK 3940B	Cancel de baño	Satin	2.00 M
MX67591	BRK3945	Accesorio tipo escuadra para armado de cancel a 90°		N/A
MX67592	BRK 3940A	Cancel de baño		1.50 M
MX67593	BRK 3940B	Cancel de baño	Negro Mate	2.00 M
MX67594	BRK3945	Accesorio tipo escuadra para armado de cancel a 90°		N/A

Los productos presentados en este catálogo, pueden ser modificados, derivados de nuestros procesos de innovación y mejora continua.

Todos nuestros productos cuentan con garantía. Las presentaciones de venta de nuestros productos (caja, blíster, master, corrugado, etc.) pueden cambiar sin previo aviso.

Acotaciones en milímetros, se recomienda solicitar ficha técnica y verificar físicamente previo a realizar instalación y perforación.



INUEVO!

KIT PARA PUERTAS ABATIBLES DE CRISTAL



KIT BRK 7621

Componentes

SKU	Clave comercial	Características	Piezas	Herraje
	BRK513	<p>Bisagra muro-vidrio, desfasada doble acción, para 25 kg. El cristal necesita resaque para su fijación. Para puertas de cristal templado de 8 a 12 mm.</p> <ul style="list-style-type: none"> • Material: Acero Inoxidable. • Acabado: Satín. 	2	
MX67920	BRK731A	<p>Clip biselado para vidrio fijo con resaque. Para vidrio templado de 10 a 12 mm.</p> <ul style="list-style-type: none"> • Material: Acero Inoxidable. • Acabado: Satín. 	3	
	BRK337	<p>Jaladera con toallero de 45 cm de centro a centro y jaladera corta de 20 cm de centro a centro.</p> <ul style="list-style-type: none"> • Material: Acero inoxidable. • Acabado: Satín. 	1	

BRK 512	
SKU	Características
MX65905	<p>Bisagra muro-vidrio, doble acción, para 25 kg. El cristal necesita resaque para su fijación. Para puertas de cristal templado de 8 a 12 mm.</p> <ul style="list-style-type: none"> • Material: Acero Inoxidable. • Acabado: Satín.

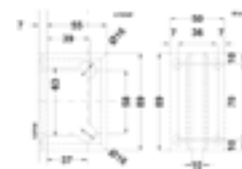

BRK 513	
SKU	Características
MX65906	<p>Bisagra muro-vidrio, desfasada doble acción, para 25 kg. El cristal necesita resaque para su fijación. Para puertas de cristal templado de 8 a 12 mm.</p> <ul style="list-style-type: none"> • Material: Acero Inoxidable. • Acabado: Satín.

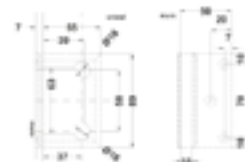

BRK 514	
SKU	Características
MX65907	<p>Bisagra vidrio - vidrio a 90°. Doble acción, para 25 Kg. Para puertas de cristal templado de 8 a 10 mm.</p> <ul style="list-style-type: none"> • Material: Acero inoxidable. • Acabado: Satín.

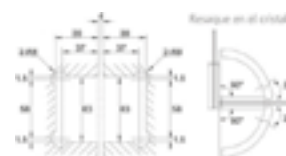

BRK 516	
SKU	Características
MX65908	<p>Bisagra vidrio - vidrio a 135°. Doble acción, para 25 Kg. Para puertas de cristal templado de 8 a 12 mm.</p> <ul style="list-style-type: none"> • Material: Acero inoxidable. • Acabado: Satín.



BRK 518	
SKU	Características
MX65909	<p>Bisagra vidrio-vidrio a180°, doble acción, para 25 kg. El cristal necesita resaque para su fijación. Para puertas de cristal templado de 8 a 12 mm.</p> <ul style="list-style-type: none"> • Material: Acero inoxidable. • Acabado: Satín.

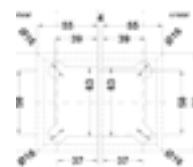

BRK 532		
SKU	Características	Acabado
MX65061	Bisagra cuadrada sin bisel muro-vidrio, doble acción, para 25kg.El cristal necesita resaque para su fijación. Para puertas de cristal templado de 8-12mm.	Satín
MX65060	• Material: Acero Inoxidable.	Cromo



BRK 533		
SKU	Características	Acabado
MX65911	Bisagra cuadrada sin bisel muro-vidrio, desfasada doble acción, para 25 kg. El cristal necesita resaque para su fijación. Para puertas de cristal templado de 8 a 12 mm.	Satín
MX65910	• Material: Acero Inoxidable.	Cromo

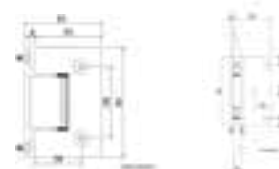

BRK 534		
SKU	Características	Acabado
MX65062	Bisagra cuadrada sin bisel vidrio - vidrio a 90°. Doble acción, para 25 Kg.	Satin
MX65999	Para puertas de cristal templado de 8 a 10 mm. • Material: Acero Inoxidable	Cromo

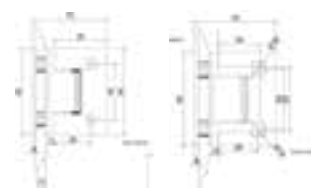

BRK 536		
SKU	Características	Acabado
MX65912	Bisagra a 135° cuadrada, sin bisel vidrio-vidrio, doble acción, para 25kg. El cristal necesita resaque para su fijación. Para puertas de cristal templado de 8 a 12mm. • Material: Acero Inoxidable.	Cromo



BRK 538		
SKU	Características	Acabado
MX65064	Bisagra cuadrada sin bisel vidrio-vidrio a 180°, doble acción, para 25 kg. El cristal necesita resaque para su fijación. Para puertas de cristal templado de 8 a 12 mm.	Satin
MX65063	• Material: Acero Inoxidable.	Cromo



BRK 710A		
SKU	Características	Acabado
MX65924	Bisagra de vibel doble acción, para 30 Kg. Fijación a piso y techo.	Satin
MX65923	Para puertas de cristal templado de 8 a 12 mm. • Material: Latón.	Cromo

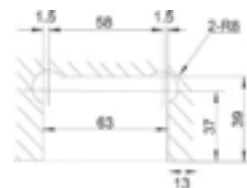

BRK 712		
SKU	Características	Acabado
MX65926	Bisagra muro - vidrio, doble acción, para 25 Kg. Fijación a muro. Para puertas de cristal templado de 8 a 12 mm.	Satin
MX65925	• Material: Latón.	Cromo

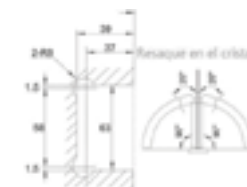

BRK 713		
SKU	Características	Acabado
MX65928	Bisagra muro - vidrio, desfasada doble acción, para 25 Kg. Para puertas de cristal templado de 8 a 12 mm.	Satin
MX65927	• Material: Latón.	Cromo

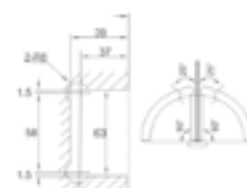

BRK 714		
SKU	Características	Acabado
MX65930	Bisagra vidrio - vidrio a 90°. Doble acción, para 25 Kg. Para puertas de cristal templado de 8 mm.	Satin
MX65929	• Material: Latón.	Cromo

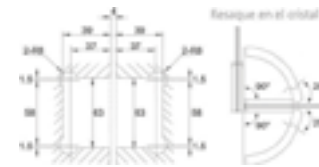

BRK 716		
SKU	Características	Acabado
MX65932	Bisagra vidrio - vidrio a 135°. Doble acción, para 25 Kg. Para puertas de cristal templado de 8 a 12 mm.	Satin
MX65931	• Material: Latón.	Cromo

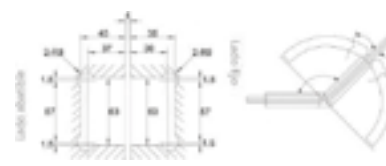

Los productos presentados en este catálogo, pueden ser modificados, derivados de nuestros procesos de innovación y mejora continua.

Todos nuestros productos cuentan con garantía. Las presentaciones de venta de nuestros productos (caja, blister, master, corrugado, etc.) pueden cambiar sin previo aviso.

Acotaciones en milímetros, se recomienda solicitar ficha técnica y verificar físicamente previo a realizar instalación y perforación.

BRK 718		
SKU	Características	Acabado
MX65934	Bisagra vidrio - vidrio a 180°. Doble acción, para 25 Kg. Para puertas de cristal templado de 8 a 12 mm.	Satín
MX65933	• Material: Latón.	Cromo

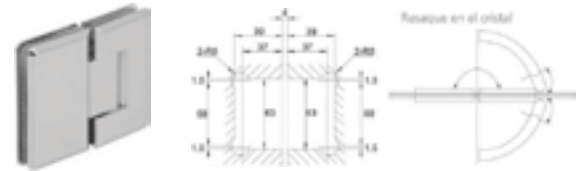

BRK 719		
SKU	Características	Acabado
MX65935	Bisagra videl doble acción, Fijación a entrepaño de vidrio. Para puertas de cristal templado de 8 a 12 mm.	Satín
	• Material: Acero Inoxidable.	
	• Acabado: Satín.	



BRK 720		
SKU	Características	Acabado
MX65936	Bisagra para baño doble puerta con costilla de cristal	Satín
MX65074	• Material: Latón.	Cromo



BRK 810		
SKU	Características	Acabado
MX65937	Bisagra muro-vidrio soporte redondo. Fijación a muro. Para 15 Kg. Para vidrio templado de 8 a 12 mm.	Satín
	• Material: Acero inoxidable.	
	• Acabado: Satín.	
	• Perforación: 12mm.	



BRK 812		
SKU	Características	Acabado
MX65938	Bisagra vidrio-vidrio a 180° soporte cuadrado. Para 25 Kg. Para vidrio templado de 8 a 12 mm.	Satín
	• Material: Acero inoxidable.	
	• Acabado: Satín.	
	• Perforación: 12mm.	



BRK 813		
SKU	Características	Acabado
MX65939	Conector vidrio - vidrio. Soporte cuadrado a 180°. Para vidrio templado de 8 a 10 mm.	Satín
	• Material: Acero Inoxidable.	
	• Acabado: Satín.	



BRK 3712		
SKU	Características	Acabado
MX66418	Bisagra muro vidrio peso max. 25 kg.	Satín
	• Material: Acero inoxidable.	
	• Acabado: Satín.	

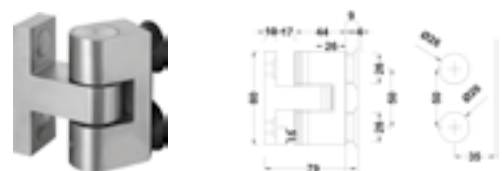

Aplicaciones Sugeridas:

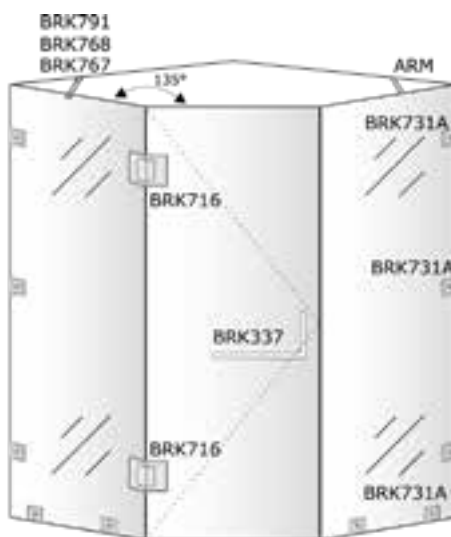
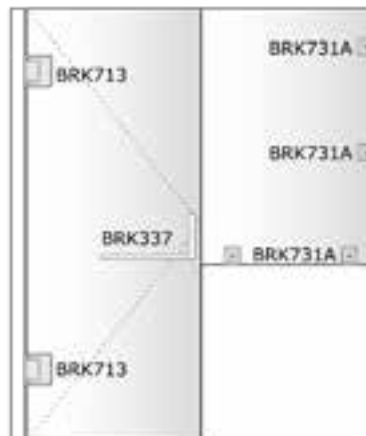

Doble abatible

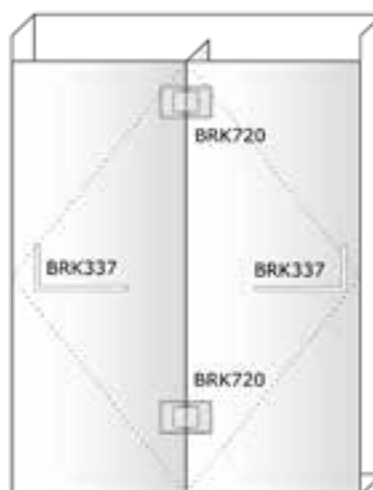
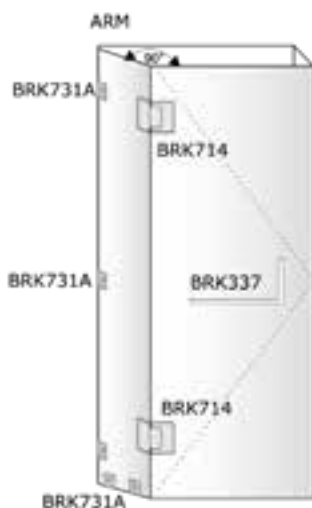

Nota: Diagramas de simulación para acomodo de los herrajes para baño.

Notas importantes: El tubo de 1" (BRK1321) se vende por separado.

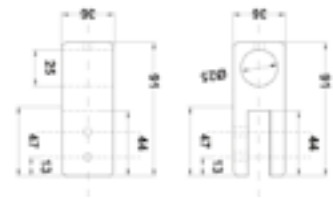
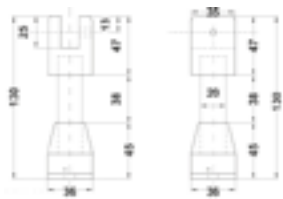

BRK 3801	
SKU	Características

MX66434 Soporte redondo para panel de vidrio con sujeción a piso 8 - 12 mm.
 • Material: Acero inoxidable.
 • Acabado: Satín.

BRK 3802	
SKU	Características

MX66872 Conector redondo vidrio a tubo. Para tubo de 1".
 • Material: Acero inoxidable.
 • Acabado: Satín.

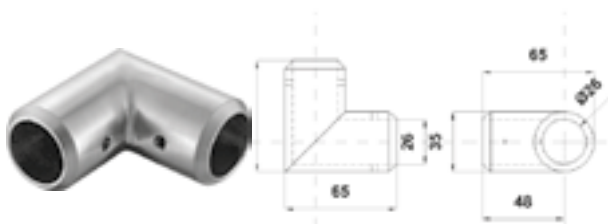

BRK 3803	
SKU	Características

MX66435 Conector redondo para doble tubo a 90°. Para tubo de 1".
 • Material: Acero inoxidable.
 • Acabado: Satín.

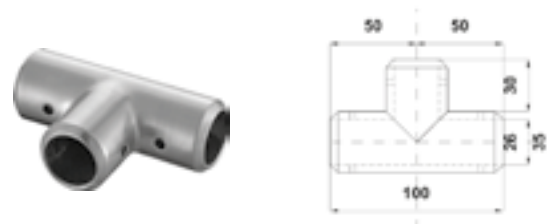

BRK 3804	
SKU	Características

MX66436 Conector "T" redondo para tubo de 1".
 • Material: Acero inoxidable.
 • Acabado: Satín.



BRK 3035	
SKU	Características

MX66437 Seguro vidrio - vidrio con resaque e indicador de posición. Apertura hacia afuera.
 • Material: Acero inoxidable.
 • Acabado: Satín.



BRK 3035A	
SKU	Características

MX66904 Seguro vidrio - vidrio con resaque e indicador de posición. Apertura hacia adentro.
 • Material: Acero inoxidable.
 • Acabado: Satín.

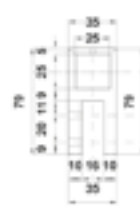

BRK 3806	
SKU	Características

MX66438 Soporte cuadrado para panel de vidrio con sujeción a piso 8-12mm.
 • Material: Acero inoxidable.
 • Acabado: Satín.

BRK 3807	
SKU	Características

MX66439 Conector cuadrado vidrio a tubo cuadrado, para tubo de 1".
 • Material: Acero inoxidable.
 • Acabado: Satín.



BRK 3808	
SKU	Características
MX66440	<p>Conector cuadrado a 90°, para tubo cuadrado de 1".</p> <ul style="list-style-type: none"> • Material: Acero inoxidable. • Acabado: Satin.



BRK 3809	
SKU	Características
MX66441	<p>Conector "T", para tubo cuadrado de 1".</p> <ul style="list-style-type: none"> • Material: Acero inoxidable. • Acabado: Satin.



BRK 3810	
SKU	Características
MX66442	<p>Conector con fijación a muro, para tubo cuadrado de 1".</p> <ul style="list-style-type: none"> • Material: Acero inoxidable. • Acabado: Satin.



BRK 3811L	
SKU	Características
MX66443	<p>Bisagra derecha base cuadrada de traslape vidrio - vidrio.</p> <ul style="list-style-type: none"> • Material: Acero inoxidable. • Acabado: Satin.



BRK 3811R	
SKU	Características
MX66444	<p>Bisagra izquierda base cuadrada de traslape vidrio - vidrio.</p> <ul style="list-style-type: none"> • Material: Acero inoxidable. • Acabado: Satin.



BRK 3812	
SKU	Características
MX66445	<p>Seguro vidrio - vidrio con traslape y perforación a vidrio con indicador de posición. Solo funciona con BRK 3811.</p> <ul style="list-style-type: none"> • Material: Acero inoxidable. • Acabado: Satin.

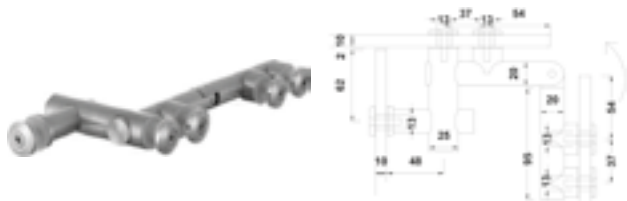

BRK 3813	
SKU	Características
MX66446	<p>Bisagra a 2 vidrios fijos y uno abatible para puerta de vidrio.</p> <ul style="list-style-type: none"> • Material: Acero inoxidable. • Acabado: Satin.

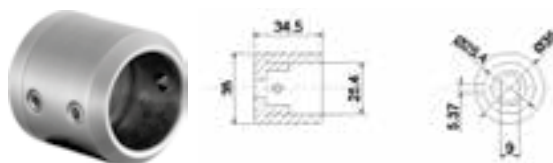

BRK 3814	
SKU	Características
MX66447	<p>Conector redondo con fijación a muro. Para tubo de 1".</p> <ul style="list-style-type: none"> • Material: Acero inoxidable. • Acabado: Satin.

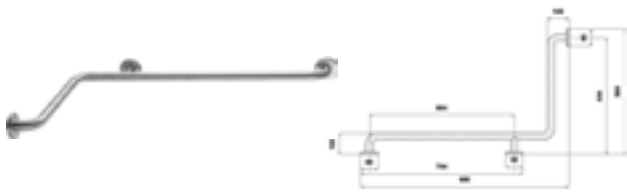

BRK 3819

SKU	Características
-----	-----------------

MX66448 Barra estabilizadora 90° para tinta. Regadera 32 mm.
 • Material: Acero inoxidable.
 • Acabado: Satin.

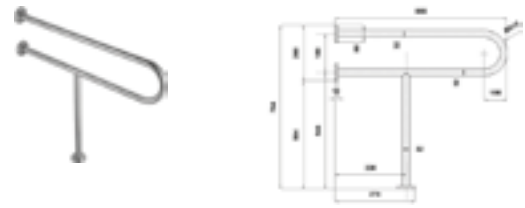

BRK 3822

SKU	Características
-----	-----------------

MX66452 Barra estabilizadora "T+U" a 90° para lavabo 32 mm.
 • Material: Acero inoxidable.
 • Acabado: Satin.

Diagrama herrajes para baño cuadrado



Diagrama herrajes para baño redondo



Nota: Diagramas de simulación para acomodo de los herrajes para mamparas.

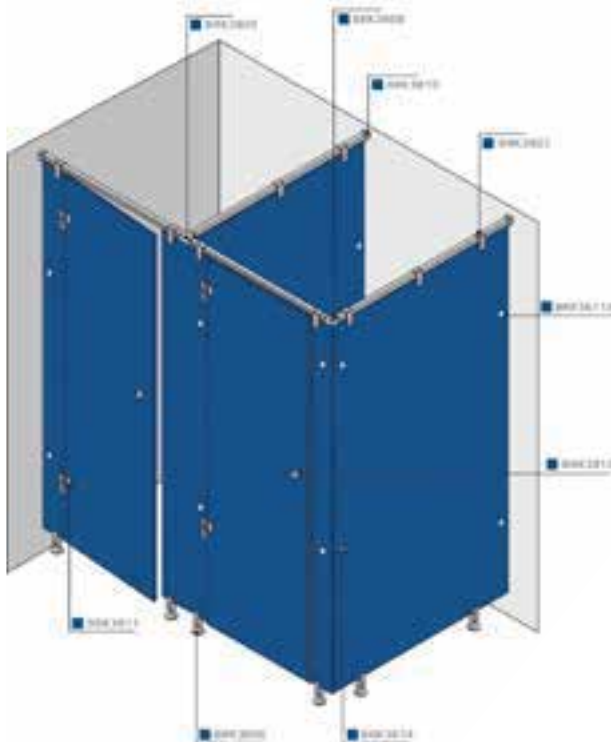
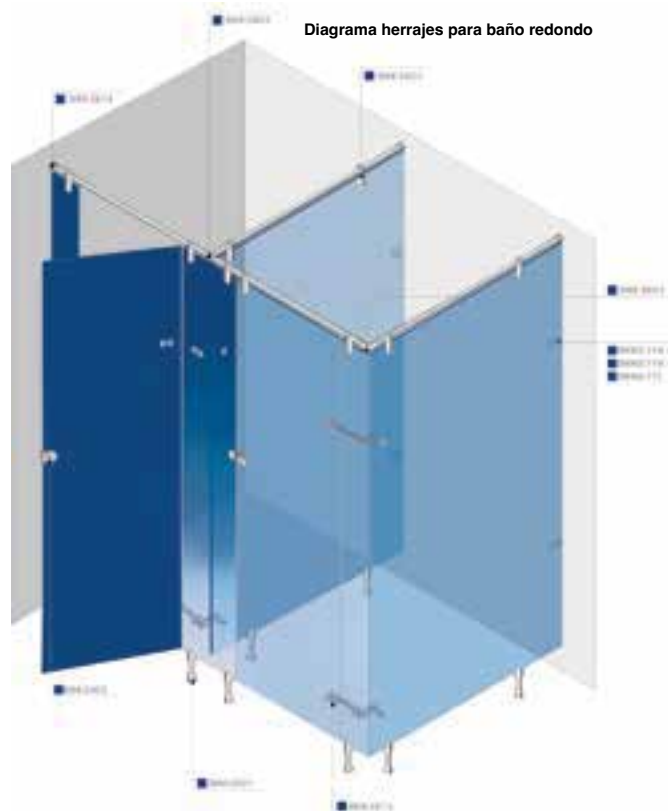
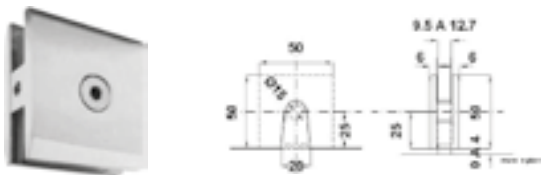

BRK 731A		
SKU	Características	Material Acabado
MX66092	Clip biselado para vidrio fijo con resaque. Para vidrio templado de 10 a 12 mm.	Acero Inoxidable / Satin
MX66091		Latón / Cromo

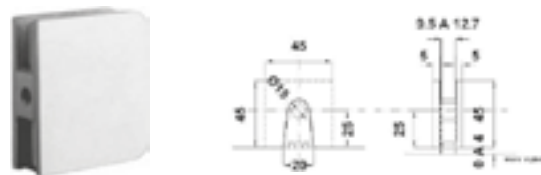

BRK 731B		
SKU	Características	Material Acabado
MX66094	Clip cuadrado para cristal fijo con resaque. Para vidrio templado de 10 a 12 mm.	Acero Inoxidable / Satin
MX66093		Latón / Cromo

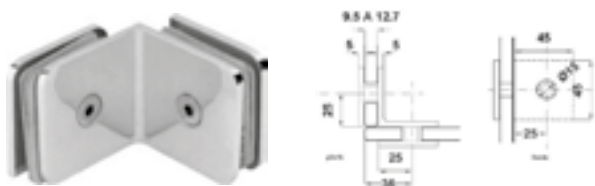

BRK 732		
SKU	Características	Material Acabado
MX66096	Clip vidrio-vidrio a 90°. Para vidrio templado de 10 a 12 mm. El vidrio requiere perforación.	Acero Inoxidable / Satin
MX66095		Latón / Cromo

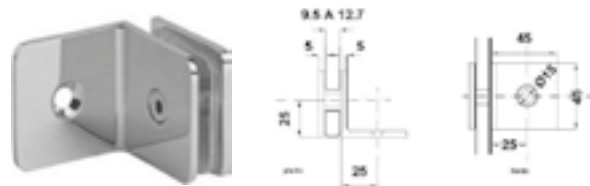

BRK 733		
SKU	Características	Material Acabado
MX66098	Clip para vidrio fijo a 90° se fija a muro. Para vidrio templado de 10 a 12 mm. El vidrio requiere perforación.	Acero Inoxidable / Satin
MX66097		Latón / Cromo

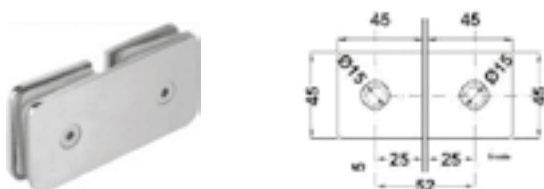

BRK 734		
SKU	Características	Material Acabado
MX66100	Clip vidrio-vidrio a 180°. Para vidrio templado de 10 a 12 mm. El vidrio requiere perforación.	Acero Inoxidable / Satin
MX66099		Latón / Cromo



BRK 736		
SKU	Características	Material Acabado
MX66102	Clip vidrio-vidrio a 135°. Para vidrio templado de 10 mm a 12 mm. El vidrio requiere perforación.	Acero Inoxidable / Satin
MX66101		Latón / Cromo



BRK 738		
SKU	Características	Material Acabado
MX66104	Clip vidrio-vidrio con porta costilla. Para vidrio templado de 10 mm a 12 mm. El vidrio requiere perforación.	Acero Inoxidable / Satin
MX66103		Latón / Cromo

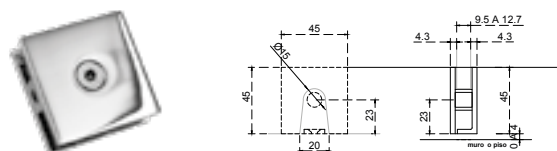

BRK 741C	
SKU	Características
MX66105	Clip o conector para cristal. Clip cuadrado muro vidrio. • Material: Latón. • Acabado: Satin.

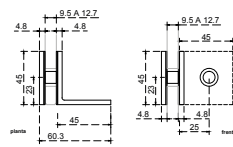

BRK 743C	
SKU	Características
MX66106	Clip o conector para cristal. Clip para muro vidrio 90°. • Material: Latón. • Acabado: Satín.

PARA MÁS
INFORMACIÓN
VISITA NUESTRO
SITIO WEB



www.bruken.com.mx

CLIPS PARA ENTREPAÑOS

BRK 752		
SKU	Características	Acabado
MX66049	Clip para entrepaño o para vidrio fijo de 8-10 mm. Sin resaque.	Satín
MX66048	• Material: Zamac.	Cromo



BRK 753		
SKU	Características	Acabado
MX66051	Clip para entrepaño o para vidrio fijo de 8-10 mm. Sin resaque.	Satín
MX66050	• Material: Zamac.	Cromo

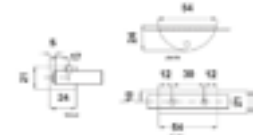

BRK 754		
SKU	Características	Acabado
MX66053	Clip para entrepaño o para vidrio fijo de 8-10 mm. Sin resaque.	Satín
MX66052	• Material: Zamac.	Cromo



BRK 756		
SKU	Características	Acabado
MX66055	Clip para entrepaño o para vidrio fijo de 8-10 mm. Sin resaque.	Satín
MX66054	• Material: Latón.	Cromo



BRK 757									
SKU	Características	Medidas						Acabado	
		A	B	C	D	E	F		G
MX66057	Clip "Pelicano" grande para entrepaño o para vidrio de 4 a 20 mm.	105	65	14	45	8 - 20	20	76	Satín
MX66056	• Material: Zamac.								Cromo

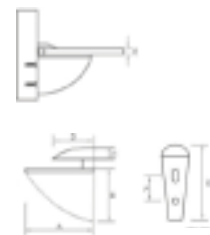

BRK 758									
SKU	Características	Medidas						Acabado	
		A	B	C	D	E	F		G
MX66059	Clip "Pelicano" mediano para entrepaño o para vidrio de 4 a 20 mm.	75	49	11	32	4 - 20	17	58	Satín
MX66058	• Material: Zamac.								Cromo

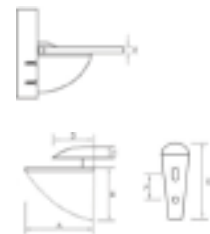

BRK 759									
SKU	Características	Medidas						Acabado	
		A	B	C	D	E	F		G
MX66061	Clip "Pelicano" chico para entrepaño o para vidrio de 4 a 20 mm.	55	42	9	23.5	4 - 20	13	48	Satín
MX66060	• Material: Zamac.								Cromo

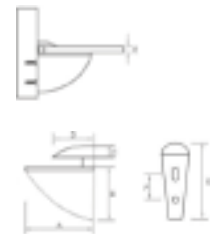



BRK 010NM

SKU

Características

MX67191

Herraje inferior. Sujeción a bisagra hidráulica.
 • **Material cubierta:** Acero inoxidable.
 • **Material interior:** Aluminio.
 • **Acabado:** Negro Mate.
 • **Medida fija:** 47 ó 60 mm (de acuerdo a orientación de pieza interior)



BRK 020NM

SKU

Características

MX67192

Herraje superior. Sujeción a pivote de giro.
 • **Material cubierta:** Acero inoxidable.
 • **Material interior:** Aluminio.
 • **Acabado:** Negro Mate



BRK 033NM

SKU

Características

MX67193

Herraje superior con pivote para antepecho. Fijación a muro con placa.
 • **Material cubierta:** Acero inoxidable.
 • **Material interior:** Aluminio.
 • **Acabado:** Negro Mate



BRK 040NM

SKU

Características

MX67194

Herraje superior en escuadra para fijo-antepecho-puerta, sin porta costilla.
 • **Material cubierta:** Acero inoxidable.
 • **Material interior:** Aluminio.
 • **Acabado:** Negro Mate



BRK 057NM

SKU

Características

MX67195

Chapa a piso con resaque. Llave ambos lados.
 • **Material cubierta:** Acero inoxidable.
 • **Material interior:** Aluminio.
 • **Acabado:** Satín o cromo.



BRK 202NM

SKU

Características

MX67183

Conector con chapetón y base recta para vidrio templado de 6 a 19 mm.
 • **Carga máxima:** 20 kg. Incluye taquete expansivo.
 • **Material:** Acero inoxidable.
 • **Acabado:** Negro Mate.

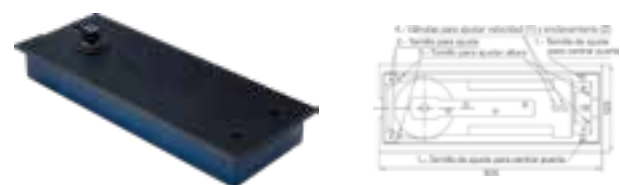

BRK 383NM

SKU

Características

MX67189

Bisagra hidráulica para 120 kg.
 • **Material cubierta:** Acero inoxidable.
 • **Medidas:** Perforación de piso 108 x 307 x 50 mm.
 • **Acabado:** Negro Mate
 *El acabado negro mate viene sobre la tapa de la bisagra



BRK 384NM

SKU

Características

MX67250

Bisagra hidráulica para 80 kg.
 • **Material cubierta:** Acero inoxidable.
 • **Medidas para perforación:** 268mmx113mmx50mm
 • **Acabado:** Negro Mate*
 *El acabado negro mate viene sobre la tapa de la bisagra

KIT BRK 382 NM

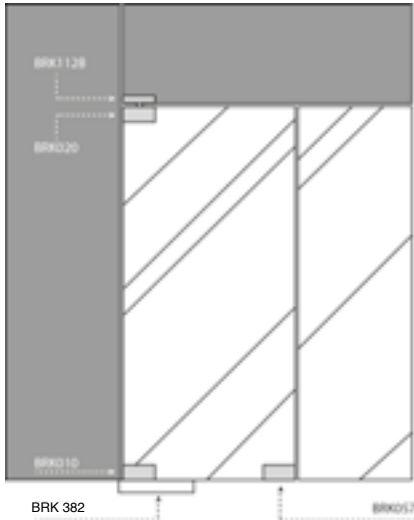

BRK 382

BRK 112B



Punto de giro para herraje superior.

BRK 020NM



Herraje superior para punto de giro superior.
Acabado: Negro Mate.

BRK 382NM



Bisagra hidráulica para 80 kg.
Con eje rectangular.
• Medidas para perforación:
268mmx113mmx50mm
• Material de cubierta: Acero inoxidable

BRK 057NM



Chapa a piso con resaque.
Acabado: Negro Mate.

BRK 010NM



Herraje inferior para bisagra hidráulica.
Acabado: Negro Mate.

SKU	Descripción
MX67326	Kit para puerta abatible de 60 - 80kg. • Acabado cubierta: Negro mate. • Material cubierta: Acero Inoxidable. * Se puede ajustar vertical y horizontalmente.

KIT BRK 383 NM



BRK 383

BRK 112B



Punto de giro para herraje superior.

BRK 020NM



Herraje superior para punto de giro superior.
Acabado: Negro Mate.

BRK 383NM



Bisagra hidráulica para 120 kg.
Con eje rectangular.
• Medidas para perforación:
268mmx113mmx50mm
• Material de cubierta: Acero inoxidable

BRK 057NM



Chapa a piso con resaque.
Acabado: Negro Mate.

BRK 010NM

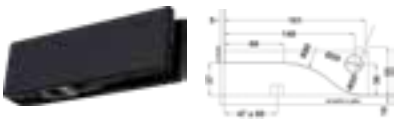

Herraje inferior para bisagra hidráulica.
Acabado: Negro Mate.

SKU	Descripción
MX67198	Bisagra hidráulica para 120 kg. • Material cubierta: Acero inoxidable. • Acabado: Negro Mate* *El acabado negro mate viene sobre la tapa de la bisagra

KIT BRK 384 NM

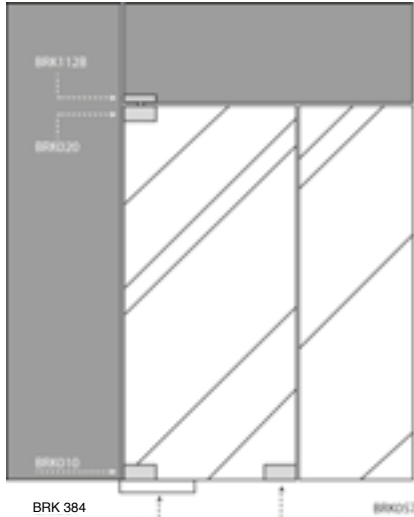

BRK 020NM



Herraje superior para punto de giro superior.
Acabado: Negro Mate.

BRK 384NM



Bisagra hidráulica para 80 kg.
Con eje rectangular.
• Medidas para perforación:
268mmx113mmx50mm
• Material de cubierta: Acero inoxidable

BRK 057NM



Chapa a piso con resaque.
Acabado: Negro Mate.

BRK 010NM

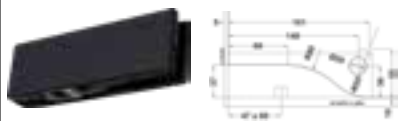

Herraje inferior para bisagra hidráulica.
Acabado: Negro Mate.

BRK 112B



Punto de giro para
herraje superior.

SKU	Descripción
-----	-------------

MX67184 Bisagra hidráulica para 80 kg.
• Material cubierta: Acero inoxidable.
• Acabado: Negro Mate*
*El acabado negro mate viene sobre la tapa de la bisagra



KIT BRK 400NM

SKU	Características
-----	-----------------

MX67182 Kit de sistema hidráulico para puerta abatible
• Material cubierta: Acero inoxidable.
• Medidas: Perforación de piso 129 x 305 x 50 mm
• Acabado: Negro Mate.
Nota: El herraje BRK 401, conector para antepecho, se vende por separado.



BRK 1054NM

SKU	Características
-----	-----------------

MX67247 Mini poste para barandal
Soporte sencillo con chapetón
• Material: Acero inoxidable.
• Acabado: Negro Mate.

¡NUEVO!

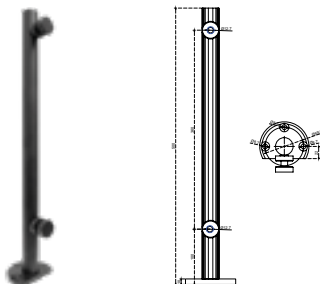

BRK1058 NM

SKU	Características
-----	-----------------

MX67822 Poste de 50 cm de altura para cristal templado de 9 -12 mm de espesor.
• Material: Acero inoxidable.
• Acabado: Negro Mate.



BRK 7612NM

SKU	Características
-----	-----------------

MX67258 Bisagra muro-vidrio con base centralizada sin bisel.
• Material: Acero inoxidable 201.
• Acabado: Negro Mate.



¡NUEVO!

KIT PARA PUERTAS ABATIBLES DE CRISTAL



KIT BRK 7620NM

Componentes

SKU	Clave comercial	Características	Piezas	Herraje
	BRK7612	<p>Bisagra muro-vidrio, desfasada doble acción, para 25 kg. El cristal necesita resaque para su fijación. Para puertas de cristal templado de 8 a 12 mm.</p> <ul style="list-style-type: none"> • Material: Acero Inoxidable. • Acabado: Negro mate. 	2	
MX67919	BRK7631A	<p>Clip biselado para vidrio fijo con resaque. Para vidrio templado de 10 a 12 mm.</p> <ul style="list-style-type: none"> • Material: Acero Inoxidable. • Acabado: Negro mate. 	3	
	BRK7657	<p>Jaladera con toallero de 45 cm de centro a centro y jaladera corta de 20 cm de centro a centro.</p> <ul style="list-style-type: none"> • Material: Acero inoxidable. • Acabado: Negro mate. 	1	

Los productos presentados en este catálogo, pueden ser modificados, derivados de nuestros procesos de innovación y mejora continua. Todos nuestros productos cuentan con garantía. Las presentaciones de venta de nuestros productos (caja, blister, master, corrugado, etc.) pueden cambiar sin previo aviso. Acotaciones en milímetros, se recomienda solicitar ficha técnica y verificar físicamente previo a realizar instalación y perforación.



BRK 7614NM

SKU	Características
MX67260	<p>Bisagra vidrio-vidrio a 90° sin bisel.</p> <ul style="list-style-type: none"> • Material: Acero inoxidable 201. • Acabado: Negro Mate.



BRK 7613NM

SKU	Características
MX67259	<p>Bisagra muro - vidrio, desfasada doble acción.</p> <ul style="list-style-type: none"> • Material: Acero inoxidable 201 • Acabado: Negro Mate



BRK 7616NM

SKU	Características
MX67261	<p>Bisagra a 135° vidrio-vidrio sin bisel para vidrio templado.</p> <ul style="list-style-type: none"> • Material: Acero inoxidable 201. • Acabado: Negro Mate.



BRK 7618NM

SKU	Características
MX67262	<p>Bisagra vidrio-vidrio a 180° sin bisel. Doble acción.</p> <ul style="list-style-type: none"> • Material: Acero inoxidable 201. • Acabado: Negro Mate.

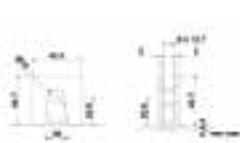

BRK 7631B

SKU	Características
MX67266	<p>Clip cuadrado sin bisel muro-vidrio.</p> <ul style="list-style-type: none"> • Material: Acero inoxidable 201. • Acabado: Negro Mate.



BRK 7632NM

SKU	Características
MX67263	<p>Clip virio-vidrio a 90° sin bisel.</p> <ul style="list-style-type: none"> • Material: Acero inoxidable 201. • Acabado: Negro Mate.

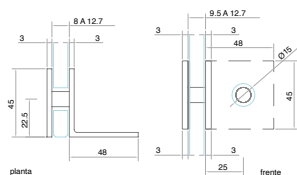

BRK 7633NM

SKU	Características
MX67264	<p>Clip para vidrio fijo a 90° a muro sin bisel.</p> <ul style="list-style-type: none"> • Material: Acero inoxidable 201. • Acabado: Negro Mate.

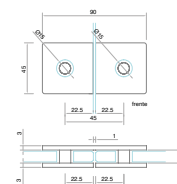

BRK 7634NM

SKU	Características
MX67265	<p>Clip vidrio-vidrio a 180° sin bisel.</p> <ul style="list-style-type: none"> • Material: Acero inoxidable 201. • Acabado: Negro Mate.

BRK 010GE	
SKU	Características
MX67486	<p>Herraje inferior. Sujeción a bisagra hidráulica.</p> <ul style="list-style-type: none"> • Material cubierta: Acero inoxidable. • Material interior: Aluminio. • Acabado: Gris Europa.



BRK 020GE	
SKU	Características
MX67487	<p>Herraje superior. Sujeción a pivote de giro.</p> <ul style="list-style-type: none"> • Material cubierta: Acero inoxidable. • Material interior: Aluminio. • Acabado: Gris Europa.



BRK 033GE	
SKU	Características
MX67488	<p>Herraje superior con pivote para antepecho. Fijación a muro con placa.</p> <ul style="list-style-type: none"> • Material cubierta: Acero inoxidable. • Material interior: Aluminio. • Acabado: Gris Europa.

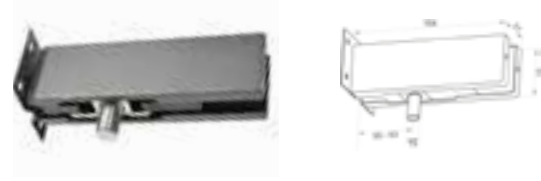

BRK 040GE	
SKU	Características
MX67489	<p>Herraje superior en escuadra para fijo-antepecho-puerta, sin porta costilla.</p> <ul style="list-style-type: none"> • Material cubierta: Acero inoxidable. • Material interior: Aluminio. • Acabado: Gris Europa.



BRK 057GE	
SKU	Características
MX67490	<p>Chapa a piso con resaque. Llave abos lados.</p> <ul style="list-style-type: none"> • Material cubierta: Acero inoxidable. • Material interior: Aluminio. • Acabado: Gris Europa.



BRK 525GE	
SKU	Características
MX67491	<p>Perilla para puerta de 6 mm a 10 mm. Necesita perforación para su instalación.</p> <ul style="list-style-type: none"> • Material: Acero inoxidable. • Perforación: 13 mm. • Acabado: Gris Europa.



BRK 710AGE	
SKU	Características
MX67483	<p>Bisagra de videl doble acción, para 30 Kg. Fijación a piso y techo. Para puertas de cristal templado de 8 mm a 12 mm.</p> <ul style="list-style-type: none"> • Material: Latón. • Acabado: Gris Europa.



BRK 383GE	
SKU	Características
MX67484	<p>Bisagra Hidráulica para 120 Kg. Llave ambos lados.</p> <ul style="list-style-type: none"> • Acabado: Gris Europa. *El acabado viene sobre la tapa de la bisagra.



KIT BRK 400GE

SKU	Características
MX67517	<p>Kit de sistema hidráulico para puerta abatible. Carga 80 Kg.</p> <ul style="list-style-type: none"> • Material cubierta: Acero inoxidable. • Acabado: Gris Europa. • Medidas: Perforación de piso 129 mm X 305 mm x 50 mm.



KIT BRK 384AGE

SKU	Características
MX67479	<p>Bisagra Hidráulica para 80 Kg. Kit: Bisagra, herraje superior, herraje inferior y pivote de giro.</p> <ul style="list-style-type: none"> • Acabado: Gris Europa. *El acabado viene sobre la tapa de la bisagra.



BOTAGUAS



BRK211B

SKU	Características
MX67297	<p>Botaguas para cristal de 6 mm.</p> <ul style="list-style-type: none"> • Tipo: Magnético. • Material: Policarbonato.

BRK212B

SKU	Características
MX67295	<p>Botaguas para cristal de 6 mm.</p> <ul style="list-style-type: none"> • Tipo: De burbuja. • Material: Policarbonato.

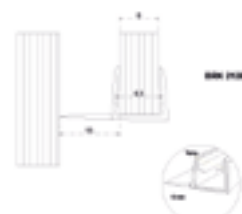

BRK213B

SKU	Características
MX67296	<p>Botaguas para cristal de 6 mm.</p> <ul style="list-style-type: none"> • Tipo: Con aleta lateral. • Material: Policarbonato.

BRK301

SKU	Características
MX67287	<p>Botaguas autoadherible para cristal de 8 mm.</p> <ul style="list-style-type: none"> • Tipo: Burbuja. • Medida: 2.5 M.

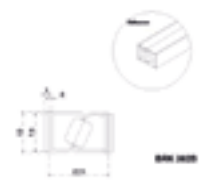
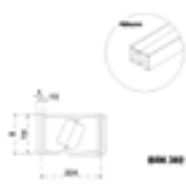

BRK302

SKU	Características
MX67288	<p>Botaguas autoadherible para cristal de 8 mm.</p> <ul style="list-style-type: none"> • Tipo: Magnético. • Medida: 2.5 M.

BRK302B

SKU	Características
MX67289	<p>Botaguas autoadherible para cristal de 10 mm.</p> <ul style="list-style-type: none"> • Tipo: Magnético. • Medida: 2.5 M.

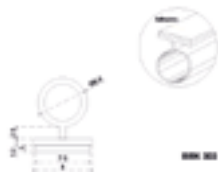

BRK 303	
SKU	Características

MX67290 Botaguas autoadherible para cristal de 10 mm.
 • Tipo: Burbuja alta.
 • Medida: 2.5 M.



BRK 304	
SKU	Características

MX67291 Botaguas autoadherible para cristal de 8 mm.
 • Tipo: Aleta central.
 • Medida: 2.5 M.



BRK 306	
SKU	Características

MX67293 Botaguas autoadherible para cristal de 8 mm.
 • Tipo: Media burbuja.
 • Medida: 2.5 M.

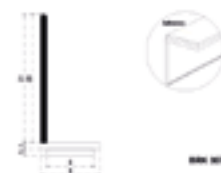

BRK 307	
SKU	Características

MX67294 Botaguas autoadherible para cristal de 8 mm.
 • Tipo: Aleta lateral.
 • Medida: 2.5 M.



BRK 308	
SKU	Características

MX67292 Botaguas autoadherible para cristal de 8 mm.
 • Tipo: Burbuja larga.
 • Medida: 2.5 M.

**COMPROMISO
DE CALIDAD
EN TODOS
NUESTROS
PRODUCTOS
Y SERVICIOS**



BRK 206			
SKU	Clave Comercial	Características	Medida
MX65953	BRK 206	Botagua lengüeta lateral suave. • Material: Policarbonato.	8 mm - 10 mm
MX65954	BRK 206B		6 mm
MX65955	BRK 206C		12 mm

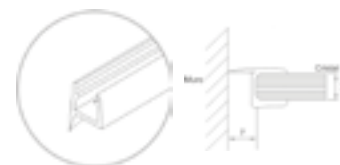

BRK 207		
SKU	Clave Comercial	Características
MX65956	BRK 207	Botagua lengüeta central suave. • Material: Policarbonato.
MX65957	BRK 207B	
MX65958	BRK 207C	

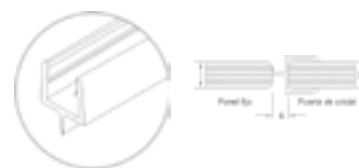

BRK 208		
SKU	Características	Medida
MX65959	Botagua lengüeta a 135° para vidrio de 8 a 10 mm. • Material: Policarbonato	8 mm - 10 mm

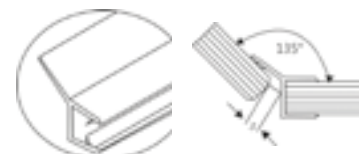

BRK 209		
SKU	Características	Medida
MX65960	Botagua lengüeta lateral dura para vidrio de 8 a 10 mm. • Material: Policarbonato.	8 mm - 10 mm

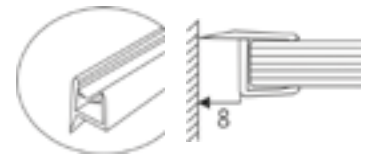

BRK 210		
SKU	Características	Medida
MX65961	Botagua lengüeta interior doble y lengüeta lateral dura. Para vidrio de 8 a 10 mm. • Material: Policarbonato.	8 mm - 10 mm

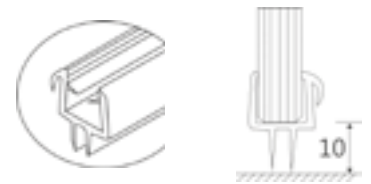

BRK 211		
SKU	Características	Medida
MX65962	Botagua con imanes frontales para cancelos de 180° y en escuadra. Para vidrio de 8 a 10 mm. • Material: Policarbonato.	8 mm - 10 mm



BRK 212		
SKU	Características	Medida
MX65963	Botagua burbuja para disminución de impacto. Para vidrio de 8 a 10 mm. • Material: Policarbonato.	8 mm - 10 mm



BRK 213		
SKU	Características	Medida
MX65964	Botagua con lengüeta lateral mixta para holguras de más de 1 cm. • Material: Policarbonato.	+ 10 mm

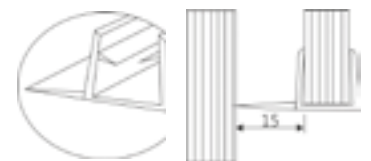

BRK 214		
SKU	Características	Medida
MX65965	Botagua lengüeta lateral dura a 135° para vidrio de 8 a 10 mm. • Material: Policarbonato.	8 mm - 10 mm

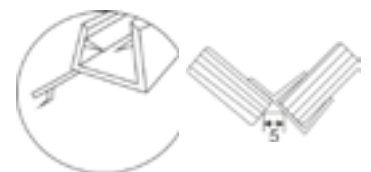

BRK 215		
SKU	Características	Medida
MX65966	Botagua con porta felpa frontal para vidrio de 8 a 10 mm. • Material: Policarbonato.	8 mm - 10 mm



BRK 216		
SKU	Características	Medida
MX65967	Botagua con porta felpa lateral para vidrio de 8 a 10 mm. • Material: Policarbonato.	8 mm - 10 mm



ASISTENCIA TÉCNICA INMEDIATA.
CONTÁCTANOS AL WHATSAPP

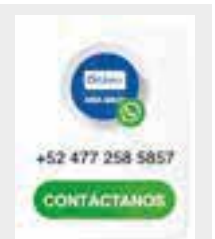

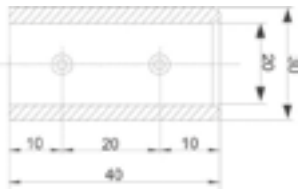

BRK 765		
SKU	Características	Acabado
MX66001	Conector para tubo estabilizador tubo a tubo.	Satin
MX66000	• Material: Latón.	Cromo

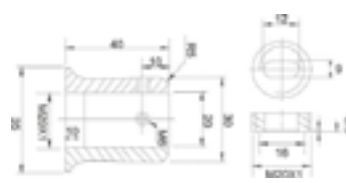

BRK 766		
SKU	Características	Acabado
MX66003	Conector para tubo estabilizador. Se fija al muro con taquete.	Satin
MX66002	• Material: Latón.	Cromo

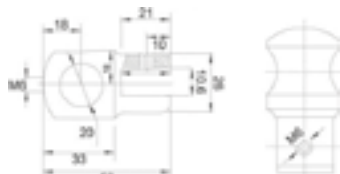

BRK 767		
SKU	Características	Acabado
MX66005	Conector Vidrio-tubo estabilizador.	Satin
MX66004	• Material: Latón.	Cromo

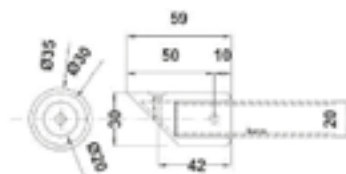

BRK 768		
SKU	Características	Acabado
MX66007	Conector para tubo estabilizador, con corte 45°. Se fija a muro con taquete.	Satin
MX66006	• Material: Latón.	Cromo

BRK 791		
SKU	Características	Medida
MX65946	Tubo estabilizador de acero inoxidable de 1200 mm de longitud y 3/4 de diámetro.	1.20 M
MX66868	Lleva tapón.	1.50 M
MX66869	• Material: Acero inoxidable.	3.00 M

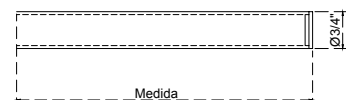

HERRAJES PARA BARANDAL O CRISTAL FIJO

BRK 671A	
SKU	Características
MX66123	Conector para vidrio de 8 a 12 mm. Muro-vidrio 90°. Incluye tornillo con taquete expandible. • Material: Acero inoxidable. • Acabado: Satin.

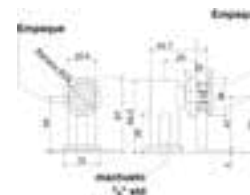

BRK 671B	
SKU	Características
MX66124	Conector para vidrio de 8 a 12 mm. Muro-vidrio 90°. El vidrio deberá llevar avellanado. • Material: Acero inoxidable. • Acabado: Satin.

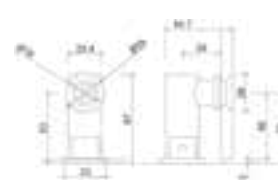

BRK 671C	
SKU	Características
MX66125	Conector muro-vidrio 90° con chapetón. Para vidrio de 8 a 12 mm. • Material: Acero inoxidable. • Acabado: Satin.

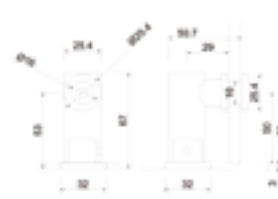

BRK 672A	
SKU	Características
MX66126	<p>Conector vidrio-vidrio 180° doble con chapetón y porta costilla. Para vidrio de 8 a 12 mm.</p> <ul style="list-style-type: none"> • Material: Acero inoxidable. • Acabado: Satín.

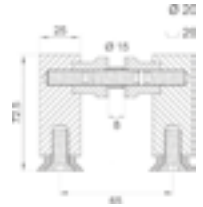

BRK 672B	
SKU	Características
MX66127	<p>Conector vidrio-vidrio 180° doble. El vidrio deberá llevar avellanado. Para vidrio de 8 a 12 mm.</p> <ul style="list-style-type: none"> • Material: Acero inoxidable. • Acabado: Satín.

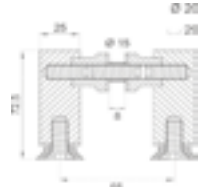

BRK 673	
SKU	Características
MX66128	<p>Conector recto muro-vidrio. El vidrio deberá llevar avellanado. Para vidrio de 8 a 12 mm.</p> <ul style="list-style-type: none"> • Material: Acero inoxidable. • Acabado: Satín.

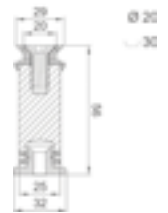

BRK 674	
SKU	Características
MX66129	<p>Conector vidrio-vidrio para barandal o vidrio fijo con ángulo ajustable. Para vidrio de 8 a 12 mm.</p> <ul style="list-style-type: none"> • Material: Acero inoxidable. • Acabado: Satín.

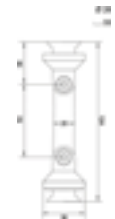

BRK 675	
SKU	Características
MX65970	<p>Conector articulado vidrio - vidrio</p> <ul style="list-style-type: none"> • Material: Acero inoxidable. • Acabado: Satín.

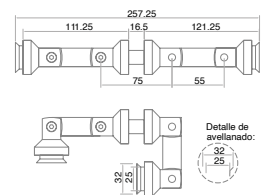

BRK 761 BASE CURVA		
SKU	Características	Acabado
MX66133	<p>Conector grapa base curva para vidrio de 6 a 8 mm. No requiere perforación en el vidrio.</p>	Satín
MX66132	<ul style="list-style-type: none"> • Material: Zamac. 	Cromo

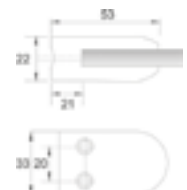

BRK 761 BASE PLANA		
SKU	Características	Acabado
MX66135	<p>Conector grapa base plana para vidrio de 6 a 8 mm. No requiere perforación en el vidrio.</p>	Satín
MX66134	<ul style="list-style-type: none"> • Material: Zamac. 	Cromo

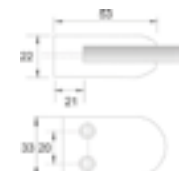

BRK 762 BASE CURVA		
SKU	Características	Acabado
MX66137	Conector grapa base curva para vidrio de 8 a 10 mm. No requiere perforación en el vidrio. • Material: Zamac.	Satín
MX66136		Cromo

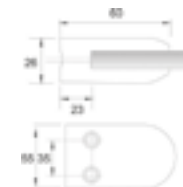

BRK 762 BASE CURVA		
SKU	Características	Acabado
MX66139	Conector grapa base plana para vidrio de 8 a 10 mm. No requiere perforación en el vidrio. • Material: Zamac.	Satín
MX66138		Cromo

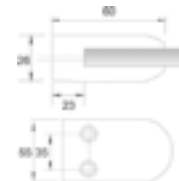

BRK 813	
SKU	Características
MX65939	Conector vidrio - vidrio. Soporte cuadrado a 180°. Para vidrio templado de 8 a 10 mm. Requiere perforación para su fijación. • Material: Acero inoxidable. • Acabado: Satín.



BRK 1021	
SKU	Características
MX66107	Conector muro a vidrio fijo. Para vidrio templado de 8 a 12 mm. Requiere perforación. • Material: Acero inoxidable. • Acabado: Satín.

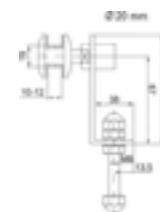

BRK 1023	
SKU	Características
MX66110	Conector muro a vidrio fijo. Para vidrio templado de 8 a 12 mm. Requiere perforación. • Material: Acero inoxidable. • Acabado: Satín.

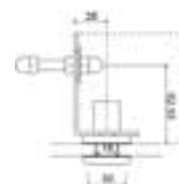

BRK 814	
SKU	Características
MX65940	Conector muro-vidrio a 90° soporte cuadrado. Para vidrio templado de 8 a 10 mm. • Material: Acero inoxidable. • Acabado: Satín.



BRK1022						
SKU	Clave Comercial	Características	Medidas			
			A	B	C	Ø
MX66108	BRK 1022 (Largo)	Conector muro a pasamanos de tubo. Para vidrio templado de 8 a 12 mm. Requiere perforación. • Material: Acero inoxidable. • Acabado: Satín.	85	101	24	25



PARA MÁS INFORMACIÓN VISITA NUESTRO SITIO WEB

www.bruken.com.mx



BRK 3141-3	
SKU	Características
MX67890	<p>Conector vidrio - tubo pasamanos articulado, con altura ajustable.</p> <p>Material: Acero Inoxidable.</p> <p>Acabado: Satín.</p>

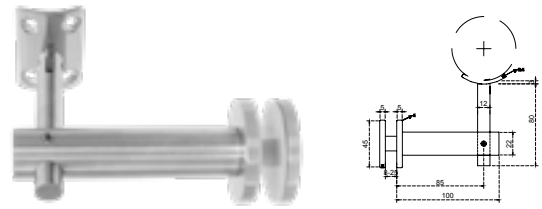

BRK 201	
SKU	Características
MX66280	<p>Conector con chapetón y base recta. Carga máxima 40 kg. Para vidrio templado de 10 a 19 mm.</p> <ul style="list-style-type: none"> Material: Acero inoxidable. Acabado: Satín.



BRK 202	
SKU	Características
MX66281	<p>Conector con chapetón y base recta para vidrio templado de 6 a 19 mm. Carga máxima 20 kg. Incluye taquete expansivo.</p> <ul style="list-style-type: none"> Material: Acero inoxidable. Acabado: Satín.

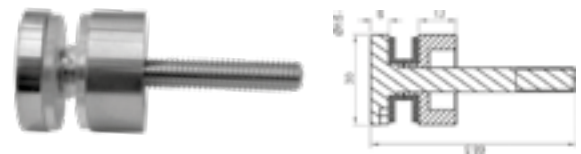

BRK 203	
SKU	Características
MX66282	<p>Conector con chapetón base ajustable. Para vidrio templado de 10 a 12 mm. Requiere perforación en el Vidrio. Carga máxima 50 kg.</p> <ul style="list-style-type: none"> Material: Acero inoxidable. Acabado: Satín.



BRK 204	
SKU	Características
MX66283	<p>Chapetón estabilizador vidrio - vidrio. Para vidrio templado de 10 a 12 mm.</p> <p>No se requiere perforación.</p> <ul style="list-style-type: none"> Material: Acero inoxidable. Acabado: Satín.



BRK 763C	
SKU	Características
MX66141	<p>Conector grapa base curva, diseño cuadrado. Para vidrios de 8 a 10 mm. Perforación opcional. Puede ser derecho o izquierdo.</p> <ul style="list-style-type: none"> Material: Acero inoxidable. Acabado: Satín.

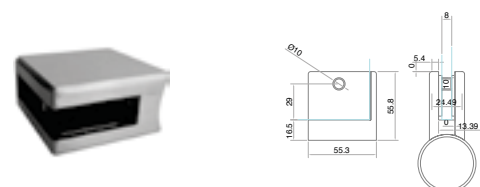

BRK 305						
SKU	Características	Formato	Medida		Peso Máximo	
			D	A		
MX67095	Soporte tubular para vidrio. Con fijación a muro, para vidrio templado de 6 a 10 mm.	19 x 15	19	15	15 Kg x c/4 herrajes	
MX67096		19 X 25	19	25		
MX67097		19 X 40	19	40		
MX67098		19 X 60	19	60		
MX67099		25 X 15	25	15		25 Kg x c/4 herrajes
MX67100		25 X 25	25	25		
MX67101	25 X 40	25	40			
MX67102	25 X 60	25	60			
MX67103	30 Kg x c/4 herrajes	30 X 15	30	15		
MX67104		30 X 25	30	25		
MX67105		30 X 40	30	40		
MX67106		30 X 60	30	60		

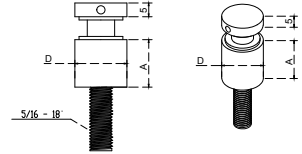

BRK 760		
SKU	Características	Acabado
MX67169	Base para mampara de 1500 x 1000 x (4-8 mm) Fijación: Vidrio o acrílico	Blanco
MX67170	Material: Aluminio	Natural

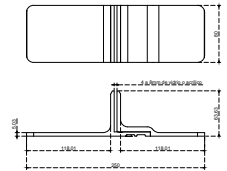

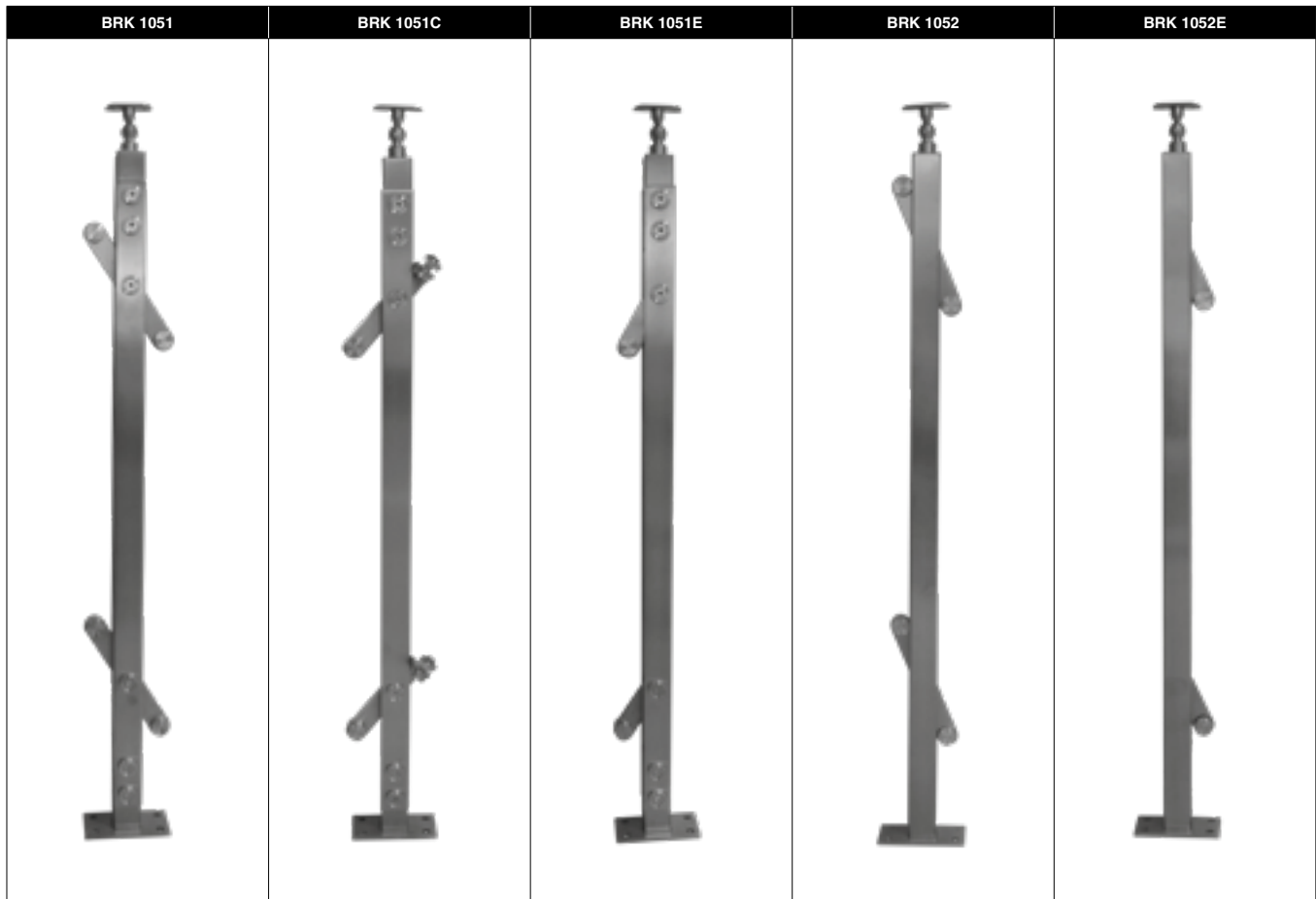

HERRAJES PARA VIDRIO TEMPLADO DE 8 mm A 12 mm.

SKU	Clave Comercial	Características
MX66220	BRK 1051	<p>Poste intermedio para barandal, doble soporte. Se requiere perforación.</p> <ul style="list-style-type: none"> • Material: Acero inoxidable. • Acabado: Satín.
MX66221	BRK 1051C	<p>Poste intermedio para barandal en escuadra, doble soporte a 90° para esquina. Se requiere perforación.</p> <ul style="list-style-type: none"> • Material: Acero inoxidable. • Acabado: Satín.
MX66222	BRK 1051E	<p>Poste terminal para barandal, soporte sencillo. Se requiere perforación.</p> <ul style="list-style-type: none"> • Material: Acero inoxidable. • Acabado: Satín.
MX66223	BRK 1052	<p>Poste intermedio para barandal, soporte sencillo. Se requiere perforación.</p> <ul style="list-style-type: none"> • Material: Acero inoxidable. • Acabado: Satín.
MX66225	BRK 1052E	<p>Poste terminal para barandal, soporte sencillo. Se requiere perforación.</p> <ul style="list-style-type: none"> • Material: Acero inoxidable. • Acabado: Satín.

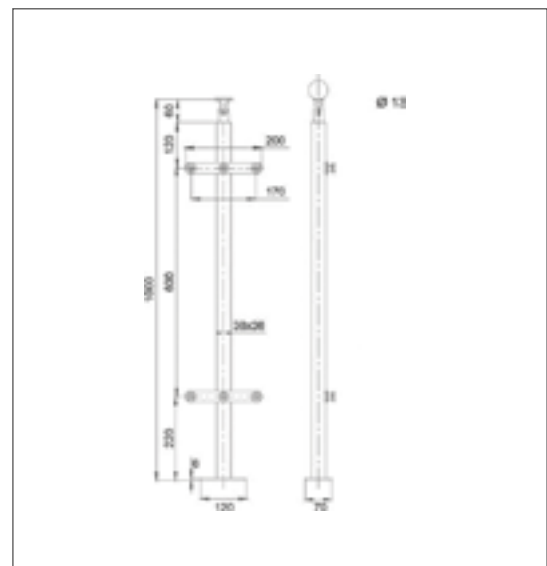
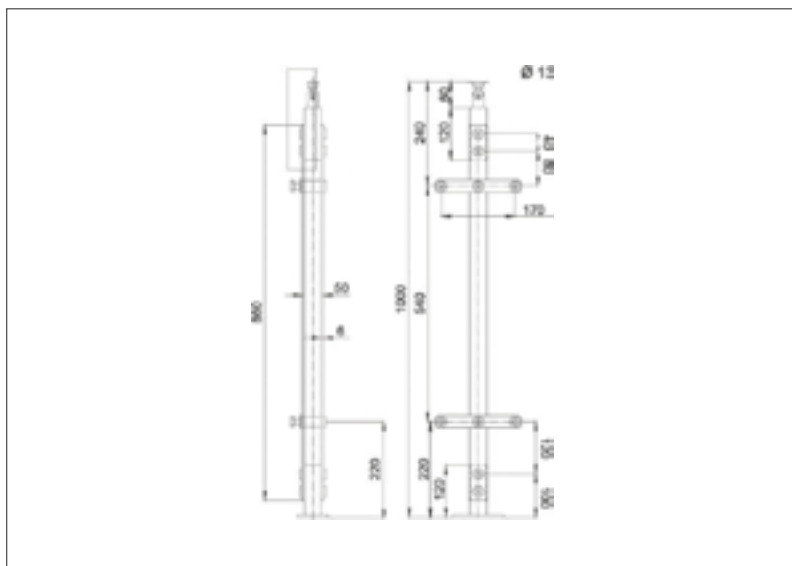

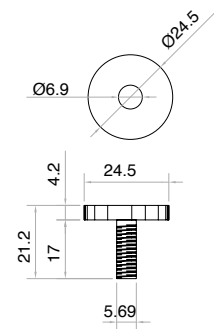
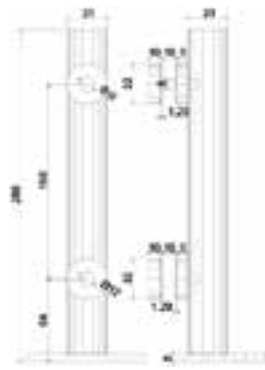

BRK 1054

SKU	Características
-----	-----------------

MX66229

Mini poste para barandal
Soporte sencillo con chapetón
 • Material: Acero inoxidable.
 • Acabado: Satín.

BRK 1055

SKU	Características
-----	-----------------

MX65011

Chapetón para sustitución de conector en postes para barandal prefabricados. 24.5mm de diámetro.
 • Material: Acero inoxidable.
 • Acabado: Satín.

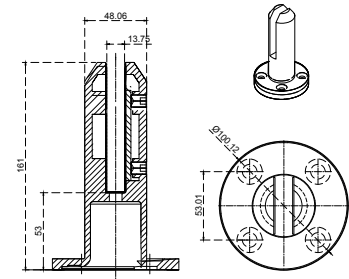
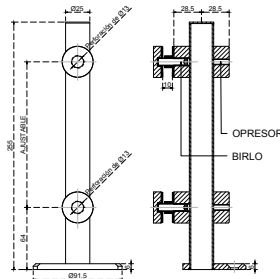

BRK 1056

SKU	Características
-----	-----------------

MX66981

Miniposte ajustable
 • Fijación: Vidrio o acrílico
 • Material: Acero inoxidable
 • Acabado: Satín

BRK 1057A

SKU	Características
-----	-----------------

MX67094

Mini poste redondo, para barandales de cristal templado de 10-12mm de espesor.
 • Material: Acero Inoxidable 304
 • Acabado: Satín
 • Peso Máximo: 50kg por par

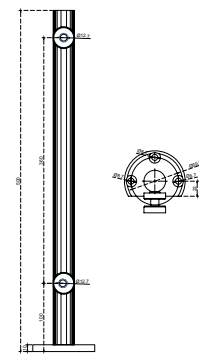
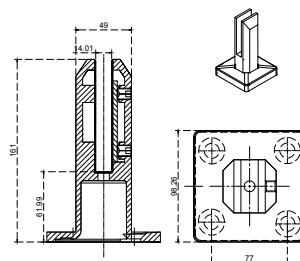

BRK 1057C

SKU	Características
-----	-----------------

MX67093

Mini poste cuadrado para barandales de cristal templado de 10 -12 mm de espesor.
 • Material: Acero Inoxidable 304
 • Acabado: Satín
 • Peso Máximo: 50kg por par

BRK 1058

SKU	Características
-----	-----------------

MX67821

Poste de 50 cm de altura para cristal templado de 9 -12 mm de espesor.
 • Material: Acero inoxidable.
 • Acabado: Satín.

TUBO TIPO "U".

BRK 3080	
SKU	Características
MX67524	<p>Tubo tipo U para barandal.</p> <ul style="list-style-type: none"> Medida: 5m. Material: Acero inoxidable. Acabado: Satin.

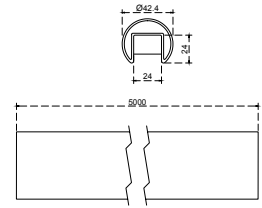

BRK 3081A	
SKU	Características
MX67525	<p>Empaque U para tubo vidrio 10mm.</p> <ul style="list-style-type: none"> Material: Caucho negro. Medida: 5m.

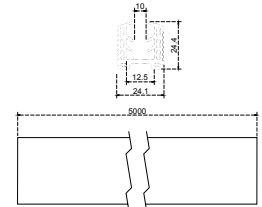

BRK 3081B	
SKU	Características
MX67526	<p>Empaque U para tubo vidrio 12mm.</p> <ul style="list-style-type: none"> Material: Caucho negro. Medida: 5m.

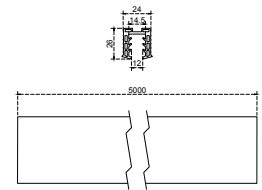

BRK 3082	
SKU	Características
MX67527	<p>Codo de apertura vertical para tubo tipo U.</p> <ul style="list-style-type: none"> Material: Acero inoxidable. Acabado: Satin.

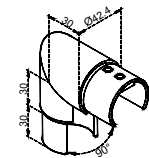

BRK 3083	
SKU	Características
MX67528	<p>Tapa lateral para tubo tipo U.</p> <ul style="list-style-type: none"> Material: Acero inoxidable. Acabado: Satin.

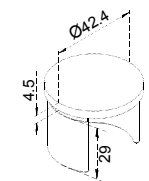

BRK 3084	
SKU	Características
MX67529	<p>Conector lateral para tubo tipo U.</p> <ul style="list-style-type: none"> Material: Acero inoxidable. Acabado: Satin.

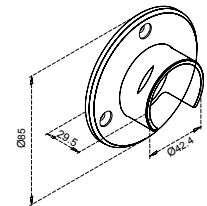

BRK 3085	
SKU	Características
MX67530	<p>Codo horizontal 90° para tubo tipo U.</p> <ul style="list-style-type: none"> Material: Acero inoxidable. Acabado: Satin.

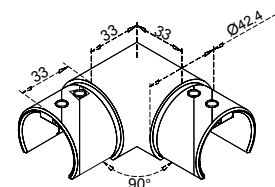

BRK 3086	
SKU	Características
MX67531	<p>Conector para tubo tipo U.</p> <ul style="list-style-type: none"> Material: Acero inoxidable. Acabado: Satin.

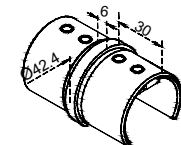

BRK 3087	
SKU	Características
MX67532	<p>Codo ajustable para tubo tipo U.</p> <ul style="list-style-type: none"> Material: Acero inoxidable. Acabado: Satin.

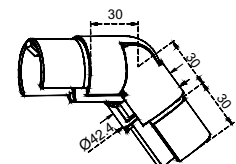

BRK 3039-2	
SKU	Características
MX66348	<p>Conector base cuadrada de vidrio a pasamanos redondo.</p> <ul style="list-style-type: none"> • Material: Acero inoxidable. • Acabado: Satín.

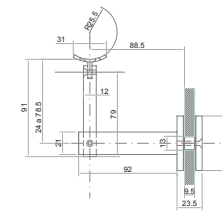

BRK 3040	
SKU	Características
MX66349	<p>Conector base redonda de muro a pasamanos con abrazadera redonda. Para tubo de 2".</p> <ul style="list-style-type: none"> • Material: Acero inoxidable. • Acabado: Satín.

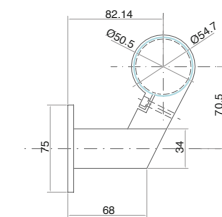

BRK 3041-1	
SKU	Características
MX66350	<p>Conector base redonda de muro a pasamanos redondo.</p> <ul style="list-style-type: none"> • Material: Acero inoxidable. • Acabado: Satín.

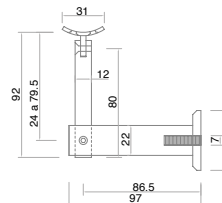

BRK 3041-2	
SKU	Características
MX66351	<p>Conector base redonda de muro a pasamanos plano.</p> <ul style="list-style-type: none"> • Material: Acero inoxidable. • Acabado: Satín.

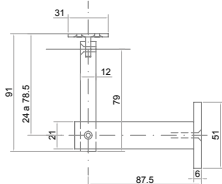

BRK 3041-3	
SKU	Características
MX66352	<p>Conector base redonda, de vidrio a pasamanos redondo. Para barandales de Vidrio.</p> <ul style="list-style-type: none"> • Material: Acero inoxidable. • Acabado: Satín.

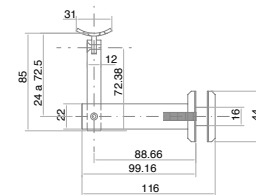

BRK 3042-1	
SKU	Características
MX66353	<p>Conector base redonda de vidrio a pasamanos plano. Para barandales de Vidrio.</p> <ul style="list-style-type: none"> • Material: Acero inoxidable. • Acabado: Satín.

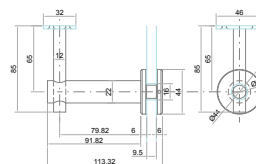

BRK 3042-2	
SKU	Características
MX66356	<p>Conector articulado de poste para barandal a pasamanos redondo.</p> <ul style="list-style-type: none"> • Material: Acero inoxidable. • Acabado: Satín.

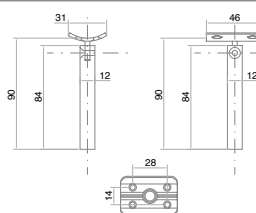

BRK 3042-3	
SKU	Características
MX66357	<p>Conector articulado de poste para barandal a pasamanos redondo con rosca incluida.</p> <ul style="list-style-type: none"> • Material: Acero inoxidable. • Acabado: Satín.

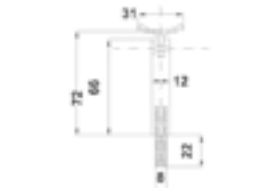

BRK 3244	
SKU	Características
MX67420	<p>¡NUEVO! Conector a 135° tubo-tubo, para pasamanos redondo de 2" calibre 18.</p> <ul style="list-style-type: none"> • Material: Acero inoxidable. • Acabado: Satín.

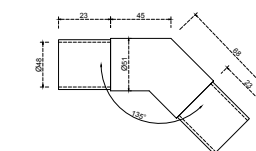

BRK 3042-4	
SKU	Características
MX66358	Conector De Poste Para Barandal A Pasamanos Plano. • Material: Acero inoxidable. • Acabado: Satin.

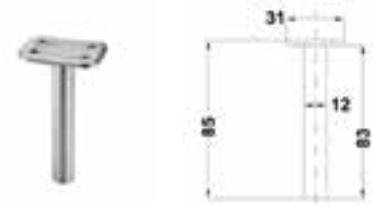

BRK 3042-7	
SKU	Características
MX66361	Conector de poste para barandal a pasamanos redondo. • Material: Acero inoxidable. • Acabado: Satin.

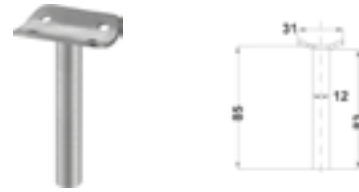

BRK 3042-10	
SKU	Características
MX66354	Base a vidrio para conector de poste para barandal. • Material: Acero inoxidable. • Acabado: Satin.

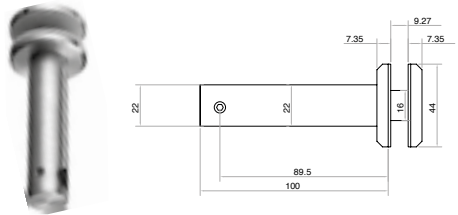

BRK 3043-1	
SKU	Características
MX66364	Conector esquinero 135° de poste para barandal a pasamanos plano con rosca incluida. • Material: Acero inoxidable. • Acabado: Satin.



BRK 3043-2	
SKU	Características
MX66365	Conector esquinero 135° de poste para barandal a pasamanos redondo con rosca incluida. • Material: Acero inoxidable. • Acabado: Satin.

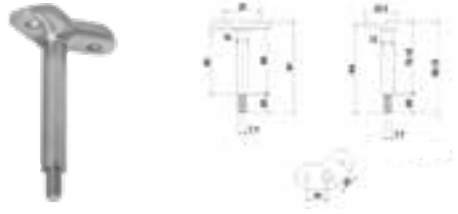

BRK 3142-6	
SKU	Características
MX67895	Conector de poste-tubo articulado para barandal a pasamanos plano, con rosca incluida. • Material: Acero inoxidable. • Acabado: Satin.

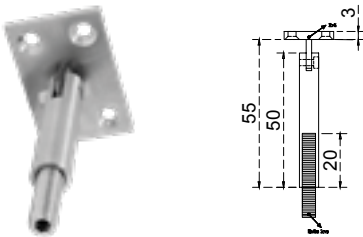

CONECTOR TUBO - TUBO			
SKU	Clave Comercial	Características	Medida
MX67412	BRK 3245	Conector tubo - tubo para pasamanos redondo 90° Calibre 18.	2"
MX67413	BRK 3145	• Material: Acero inoxidable. • Acabado: Satin.	1.5"

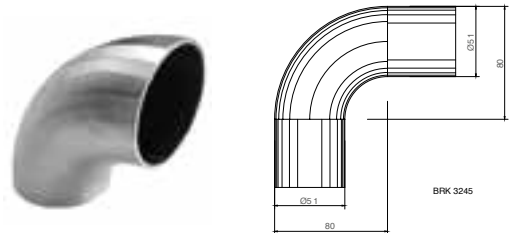

BRK 3046	
SKU	Características
MX66370	Conector tubo-tubo de rótula de 90-180° para tubo de 2". • Material: Acero inoxidable. • Acabado: Satin.



BRK 3047	
SKU	Características
MX66371	<p>Conector tubo-tubo de rótula de 90-180° para tubo de 2".</p> <ul style="list-style-type: none"> • Material: Acero inoxidable. • Acabado: Satín.



CONECTOR TUBO - TUBO ARTICULADO			
SKU	Clave Comercial	Características	Medida
MX67426	BRK 3248	<p>Conector Tubo-Tubo Articulado De 90-180°</p> <ul style="list-style-type: none"> • Material: Acero inoxidable. • Acabado: Satín. 	2"
MX67427	BRK 3148		1.5"

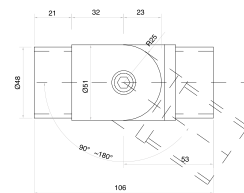

BRK 3049	
SKU	Características
MX66373	<p>Conector tubo-tubo articulado de 90-180° para tubo de 1/2".</p> <ul style="list-style-type: none"> • Material: Acero inoxidable. • Acabado: Satín.



BRK 3050A	
SKU	Características
MX67447	<p>Conector Tubo-Tubo Articulado De 90-180° Para Tubo De 1.5"</p> <ul style="list-style-type: none"> • Material: Acero inoxidable. • Acabado: Satín.

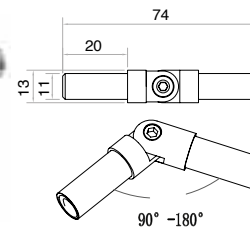

BRK 3143-2	
SKU	Características
MX67896	<p>Conector a 135° de poste - tubo para barandal a pasamanos redondo con rosca incluida.</p> <ul style="list-style-type: none"> • Material: Acero inoxidable. • Acabado: Satín.

¡NUEVO!



CONECTOR TUBO - TUBO DE 90°			
SKU	Clave Comercial	Características	Medida
MX67414	BRK 3251-1	<p>Conector Tubo-Tubo De 90°, esquina redonda.</p> <p>Calibre 18.</p> <ul style="list-style-type: none"> • Material: Acero inoxidable. • Acabado: Satín. 	2"
MX67415	BRK 3151-1		1.5"

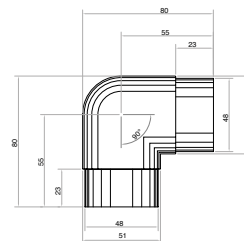

CONECTOR TUBO - TUBO DE 90° ESQUINA ANGULAR			
SKU	Clave Comercial	Características	Medida
MX67416	BRK 3251-2	<p>Conector Tubo-Tubo De 90°, esquina angular.</p> <p>Calibre 18.</p> <ul style="list-style-type: none"> • Material: Acero inoxidable. • Acabado: Satín. 	2"
MX67417	BRK 3151-2		1.5"

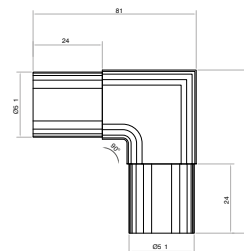

CONECTOR "T" TUBO - TUBO			
SKU	Clave Comercial	Características	Medida
MX67422	BRK 3252	<p>Conector T tubo - tubo.</p> <ul style="list-style-type: none"> • Material: Acero inoxidable. • Acabado: Satín. 	2"
MX67423	BRK 3152		1.5"

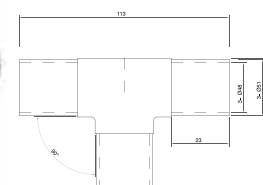

BRK 3276	
SKU	Características
MX66961	<p>Tapa para tubo de 2" con rosca para conector. Calibre 16.</p> <ul style="list-style-type: none"> • Material: Acero inoxidable. • Acabado: Satín.

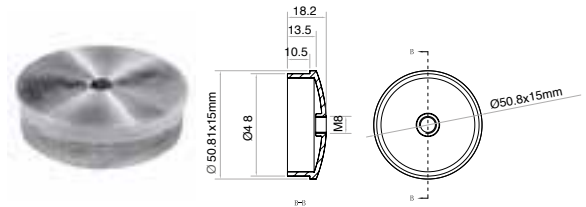

BRK 3064	
SKU	Características
MX66390	<p>Tapón para terminación de barandal redondo en ángulo de 120°, para tubo de 2"</p> <ul style="list-style-type: none"> • Material: Acero inoxidable. • Acabado: Satín.



BRK 3065	
SKU	Características
MX66391	<p>Conector de poste a barandal de tubo de 1/2". Base Plana. Derecho.</p> <ul style="list-style-type: none"> • Material: Acero inoxidable. • Acabado: Satín. <p><i>Tubo de 1/2" (BRK 795) se vende por separado.</i></p>



BRK 3065-1	
SKU	Características
MX66392	<p>Conector de poste a barandal de tubo de 1/2". Base Plana. Izquierdo.</p> <ul style="list-style-type: none"> • Material: Acero inoxidable. • Acabado: Satín. <p><i>Tubo de 1/2" (BRK 795) se vende por separado.</i></p>



BRK 3065-2	
SKU	Características
MX66393	<p>Conector intermedio base plana de poste a barandal de tubo de 1/2".</p> <ul style="list-style-type: none"> • Material: Acero inoxidable. • Acabado: Satín. <p><i>Tubo de 1/2" (BRK 795) se vende por separado.</i></p>



BRK 3066	
SKU	Características
MX66394	<p>Conector de poste a barandal de tubo de 1/2". Base curva. Derecho.</p> <ul style="list-style-type: none"> • Material: Acero inoxidable. • Acabado: Satín.



BRK 3067	
SKU	Características
MX66395	<p>Conector de poste a barandal de tubo de 1/2". Base curva. Izquierdo.</p> <ul style="list-style-type: none"> • Material: Acero inoxidable. • Acabado: Satín.



BRK 3068	
SKU	Características
MX66396	<p>Conector intermedio poste-tubo para barandal de tubo de 1/2".</p> <ul style="list-style-type: none"> • Material: Acero inoxidable. • Acabado: Satín. <p><i>Tubo de 1/2" (BRK 795) se vende por separado.</i></p>

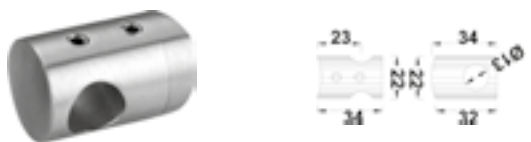

BRK 3069	
SKU	Características
MX66397	<p>Conector ovoide intermedio para barandal de tubo de 1/2".</p> <ul style="list-style-type: none"> • Material: Acero inoxidable. • Acabado: Satín. <p>• Tubo de 1/2" (BRK 795) se vende por separado.</p>



TAPON CON CONECTOR A TUBO PASAMANOS			
SKU	Clave Comercial	Características	Medida
MX67454	BRK 3242-1	<p>Tapon con conector a tubo pasamanos 180°</p> <ul style="list-style-type: none"> • Material: Acero inoxidable. 	2"
MX67453	BRK 3142-1	<ul style="list-style-type: none"> • Acabado: Satín. 	1.5"

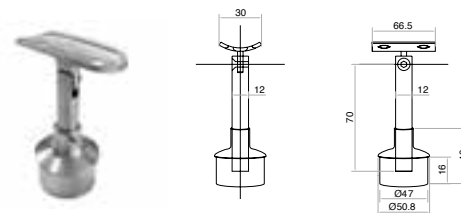

BASE REDONDA CON SUJECIÓN A PISO			
SKU	Clave Comercial	Características	Medida
MX67431	BRK 3271	<p>Base redonda para poste de barandal redondo con sujeción a piso. Calibre 18.</p> <ul style="list-style-type: none"> • Material: Acero inoxidable. 	2"
MX67432	BRK 3171	<ul style="list-style-type: none"> • Acabado: Satín. 	1.5"

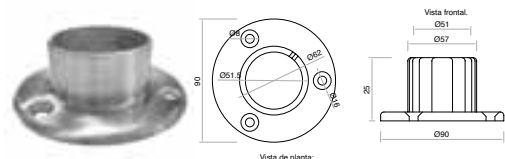

BRK 3272-1	
SKU	Características
MX67441	<p>Base cuadrada para poste de barandal cuadrado con sujeción a piso, para tubo de 2". Calibre 18.</p> <ul style="list-style-type: none"> • Material: Acero inoxidable. • Acabado: Satín.

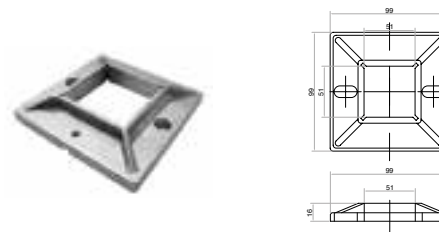

BRK 3270	
SKU	Características
MX67430	<p>Base cuadrada para poste de barandal cuadrado con sujeción a piso, para tubo de 2". Calibre 18.</p> <ul style="list-style-type: none"> • Material: Acero inoxidable. • Acabado: Satín.

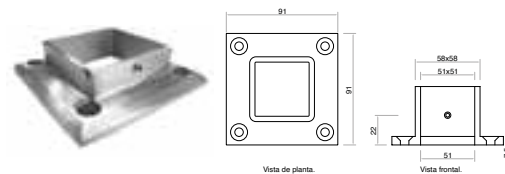

BRK 3272-2	
SKU	Características
MX67442	<p>Tapa para base cuadrada para poste de barandal cuadrado con sujeción a piso, de 2". Calibre 18.</p> <ul style="list-style-type: none"> • Material: Acero inoxidable. • Acabado: Satín.

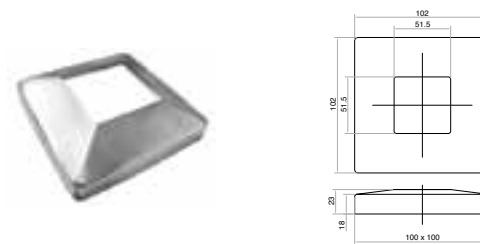

BRK 3073-2	
SKU	Características
MX66402	<p>Conector de muro a poste de barandal redondo tipo abrazadera. Para tubo de 2".</p> <ul style="list-style-type: none"> • Material: Acero inoxidable. • Acabado: Satín. <p>• Para tubo de 2".</p>

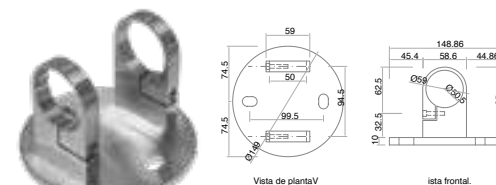

BRK 3074	
SKU	Características
MX66403	<p>Conector base rectangular de muro a poste de barandal redondo o tipo abrazadera. Para tubo de 2".</p> <ul style="list-style-type: none"> • Material: Acero inoxidable. • Acabado: Satín.

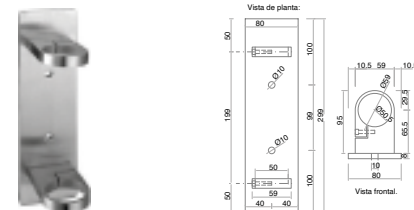

TAPA DE BASE REDONDA			
SKU	Clave Comercial	Características	Medida
MX67445	BRK 3275-2	Tapa de base redonda para poste de barandal redondo con sujeción a piso. Calibre 18.	2"
MX67446	BRK 3175-2	• Material: Acero inoxidable. • Acabado: Satín.	1.5"

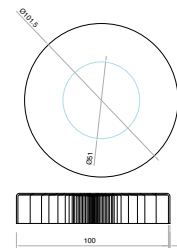

BASE REDONDA			
SKU	Clave Comercial	Características	Medida
MX67443	BRK 3275-1	Base redonda para poste de barandal redondo con sujeción a piso. Calibre 18.	2"
MX67444	BRK 3175-1	• Material: Acero inoxidable. • Acabado: Satín.	1.5"

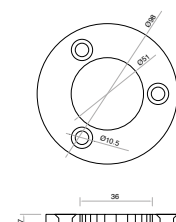

BRK 3201	
SKU	Características
MX66406	Conector muro-vidrio con chapetón de estrella. El cristal no requiere perforación. • Material: Acero inoxidable. • Acabado: Satín.

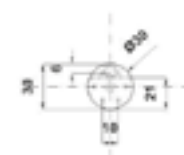

BRK 3202	
SKU	Características
MX66407	Conector base plana, para vidrio con avellanado. • Material: Acero inoxidable. • Acabado: Satín. • Perforación: Ø 27. • Avellanado: 32

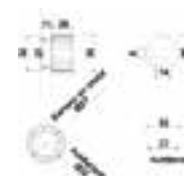

BRK 3203	
SKU	Características
MX66408	Conector base curva para vidrio con avellanado. • Material: Acero inoxidable. • Acabado: Satín. • Perforación: Ø 27. • Avellanado: 32

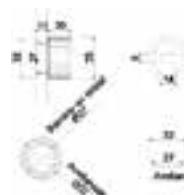

BRK 3671A	
SKU	Características
MX66409	Conector muro-vidrio a 90° base plana con chapetón. Para vidrio de 10 -12 mm. • Material: Acero inoxidable. • Acabado: Satín.



BRK 3671B	
SKU	Características
MX66410	Conector solera muro-vidrio a 90° base plana con avellanado. • Material: Acero inoxidable. • Acabado: Satín. • Perforación: Ø 26. • Avellanado: 34



BRK 3673	
SKU	Características
MX66411	Conector solera vidrio-vidrio 180°, con avellanado. • Material: Acero inoxidable. • Acabado: Satín. • Perforación: Ø 26. • Avellanado: 34

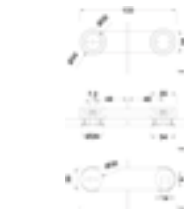

BRK 3674	
SKU	Características
MX66412	<p>Conector vidrio-vidrio 90° - 180°.</p> <ul style="list-style-type: none"> • Material: Acero inoxidable. • Acabado: Satin.

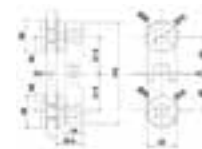

BRK 3675	
SKU	Características
MX66413	<p>Conector vidrio-vidrio 90°, con avellanado.</p> <ul style="list-style-type: none"> • Material: Acero inoxidable. • Acabado: Satin.



BRK 3677	
SKU	Características
MX66415	<p>Conector para vidrio fijo con sujeción a muro de doble perforación a vidrio con chapeton.</p> <ul style="list-style-type: none"> • Material: Acero inoxidable. • Acabado: Satin.



BRK 3761A	
SKU	Características
MX66419	<p>Conector base plana para barandal grapa para vidrio de 10 mm.</p> <ul style="list-style-type: none"> • Material: Acero inoxidable. • Acabado: Satin.

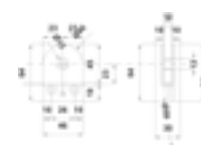

BRK 3761B	
SKU	Características
MX66420	<p>Conector para barandal grapa base redonda para vidrio de 10 mm.</p> <ul style="list-style-type: none"> • Material: Acero inoxidable. • Acabado: Satin.

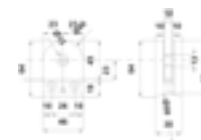

BRK 3041	
SKU	Características
MX66430	<p>Soporte redondo para panel de vidrio con sujeción a piso. Para vidrio de 8-12 mm.</p> <ul style="list-style-type: none"> • Material: Acero inoxidable. • Acabado: Satin. • Perforación: Ø 18. • Avellanado: 26



BRK 3042	
SKU	Características
MX66431	<p>Conector vidrio-vidrio 90° con chapeton.</p> <ul style="list-style-type: none"> • Material: Acero inoxidable. • Acabado: Satin.

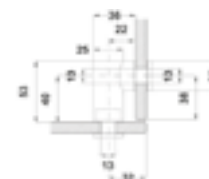

HERRAJES PARA CRISTAL DE 6mm

BRK 1154	
SKU	Características
MX67330	<p>Cerradura para vidrio de 6mm cuadrada, el cristal no necesita perforación para su instalación. Incluye 2 llaves.</p> <ul style="list-style-type: none"> • Material: Zamac. • Acabado: Cromo.



BRK 1155	
SKU	Características
MX67331	<p>Cerradura para vidrio de 6mm Oval, el cristal no necesita perforación para su instalación. Incluye 2 llaves.</p> <ul style="list-style-type: none"> • Material: Zamac. • Acabado: Cromo.

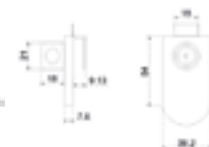

BRK 1156	
SKU	Características
MX67332	<p>Cerradura para vidrio de 6mm rectangular, el cristal no necesita perforación para su instalación. Incluye 2 llaves.</p> <ul style="list-style-type: none"> • Material: Zamac. • Acabado: Cromo.

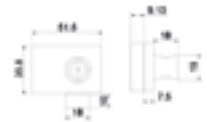

BRK 1157	
SKU	Características
MX67333	<p>Cerradura para vidrio de 6mm. Incluye 2 llaves.</p> <ul style="list-style-type: none"> • Material: Zamac. • Acabado: Cromo.



BRK 1111	
SKU	Características
MX65873	<p>Kit de bisagras para puerta abatible de vidrio de 3 a 6 mm.</p> <ul style="list-style-type: none"> • Material: Fierro. • Acabado: Cromo.



BRK 1116	
SKU	Características
MX66871	<p>Imán sencillo para puerta de vidrio de 3 a 6 mm.</p>

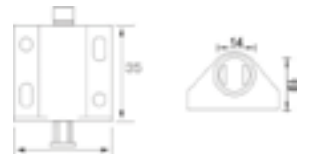

BRK 1117	
SKU	Características
MX65874	<p>Amortiguador para puerta de vidrio de 3 a 6 mm.</p>

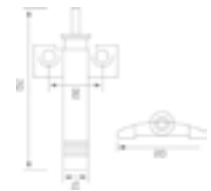

BRK 1119	
SKU	Características
MX65875	<p>Iman sencillo para puerta con bisagra bidimensional.</p>

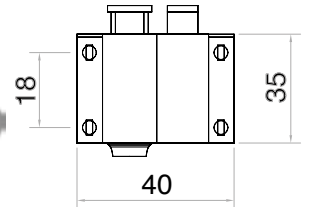

BRK 1121		
SKU	Características	Acabado
MX65877	<p>Bisagras para puerta abatible de vidrio de 3 a 6 mm.</p> <ul style="list-style-type: none"> • Material: Fierro. • Acabado: Satin o cromo. 	Satin
MX65876	<ul style="list-style-type: none"> • Capacidad de carga: 10 kg por par. 	Cromo



BRK 1131		
SKU	Características	Acabado
MX65879	<p>Bisagra vibel para puerta de vidrio de 3 a 6 mm.</p> <ul style="list-style-type: none"> • Material: Fierro • Acabado: Satin o cromo. 	Satin
MX65878	<ul style="list-style-type: none"> • Capacidad de carga: 10 kg por par. 	Cromo



BRK 1153		
SKU	Acabado	Características
MX65885	Satin	<p>Chapa sin resaque para vidrio de 6 mm.</p>



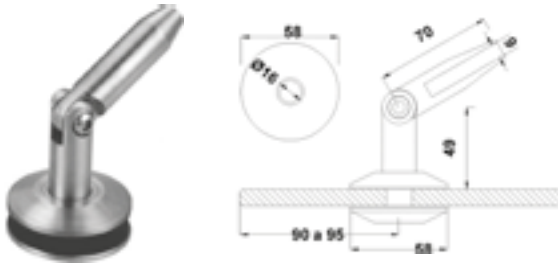

BRK 1041

SKU	Características
MX66147	<p>Conector vidrio-tensor para marquesina. El vidrio requiere perforación para su fijación.</p> <ul style="list-style-type: none"> • Material: Acero inoxidable. • Acabado: Satín. • Aplicaciones: Para vidrios de 8 mm a 12 mm.

Aplicación Sugerida:



BRK 1042

SKU	Características
MX66148	<p>Conector muro-tensor para marquesina.</p> <ul style="list-style-type: none"> • Material: Acero inoxidable. • Acabado: Satín. • Aplicaciones: Para vidrios de 8 mm a 12 mm.



BRK 1043

SKU	Características
MX66149	<p>Conector muro-vidrio para marquesina. El vidrio requiere perforación para su fijación.</p> <ul style="list-style-type: none"> • Material: Acero inoxidable. • Acabado: Satín. • Aplicaciones: Para vidrios de 8 a 12 mm.



CBE

SKU	Características	Medidas
MX65942		1.0 M
MX65943	Tubo tensor con rosca derecha y rosca izquierda.	1.2 M
MX65944	• Material: Acero inoxidable 304. • Acabado: Satín.	1.5 M
MX65945		2.0 M

**PARA HERRAMIENTAS DE AJUSTE, CORTE Y MÁS...
BUSCA NUESTRO APARTADO DE HERRAMIENTAS DE CRISTAL**



BRK 334								
SKU	Características	Acabado	Formato	Medidas				
				D	A	H	R	Ø
MX66178	Jaladera tipo "C" • Material: Acero inoxidable.	Satin	19 X 170	19	152	60	35	12
MX66179			19 X 200	19	200	60		
MX66181			25 X 340	25	305	70		
MX66177		19 X 170	19	152	60			
MX66870		Cromo	19 X 200	19	200	60		
MX66180		25 X 340	25	305	70			

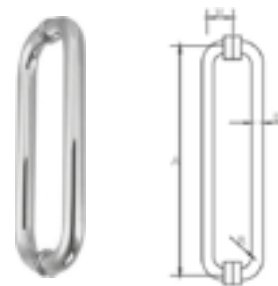

BRK 335								
SKU	Características	Acabado	Formato	Medidas				
				D	A	H	R	Ø
MX66183	1/2 jaladera tipo "C" • Material: Acero inoxidable.	Satin	19 X 170	19	152	60	35	12
MX66185			25 X 340	25	305	70		
MX66182		Cromo	19 X 170	19	152	60		
MX66184		25 X 340	25	305	70			

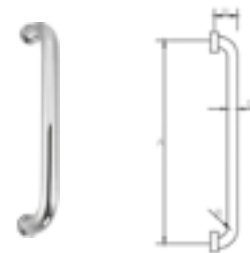

BRK 337								
SKU	Características	Acabado	Formato	Medidas				
				D	B	A	L	Ø
MX66187	Jaladera con toallero de 45 cm de centro a centro y jaladera corta de 20 cm de centro a centro.	Satin	19 X 170	19	200	450	470	12
MX66186	• Material: Acero inoxidable.	Cromo	19 X 170					



BRK 338		
SKU	Características	Acabado
MX65541	Jaladera toallero cuadrada para puerta de cristal templado de 10mm.	Satin
MX65540	• Material: Acero inoxidable.	Cromo

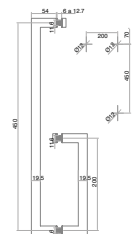

BRK 341										
SKU	Características	Acabado	Formato	Medidas						
				D	A	L	C	Ø		
MX66194	Jaladera tipo "H" en diferentes diámetros y longitudes. • Material: Acero inoxidable.	Satin	25 X 450	32	300	450	60	12		
MX66195			32 X 900						500	900
MX66189			32 X 1200						800	1200
MX66191			32 X 1500						1000	1500
MX66192		Cromo	32 X 2000	1800	2000					
MX66193		25 X 450	25	300	450	60				
MX66188		32 X 1200	32	800	1200	70				
MX66190		32 X 1500	32	1000	1500	70				

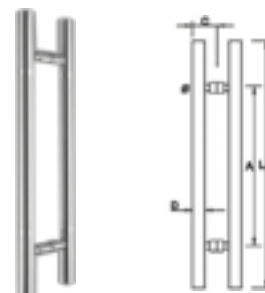

BRK 341A								
SKU	Características	Formato	Medidas					
			D	A	L	C	Ø	
MX66196	Jaladera tipo "H" • Material: Acero inoxidable. • Acabado: Cromada con franjas Satin.	25 X 450	25	300	450	60	12	

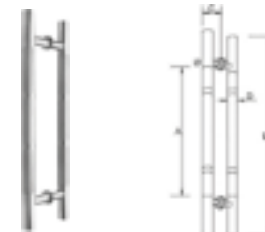

BRK 341B							
SKU	Características	Formato	Medidas				
			D	A	L	C	Ø
	Jaladera tipo "H"						
MX66197	<ul style="list-style-type: none"> • Material: Acero inoxidable. • Acabado: Franja ancha central en satin y puntos hundidos. 	25 X 450	25	300	450	60	12

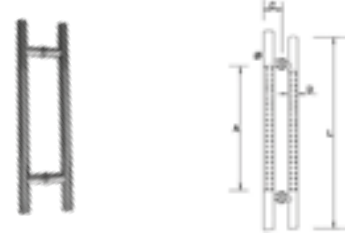

BRK341C		
SKU	Características	Acabado
MX66878	Jaladera sencilla tipo "H" para puertas de cristal.	Satin
MX66867	<ul style="list-style-type: none"> • Material: Acero inoxidable. 	Cromo

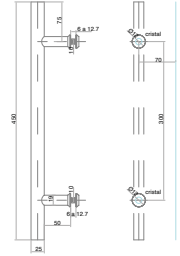

BRK 342A	
SKU	Características
MX66198	Jaladera cuadrada tipo "H" <ul style="list-style-type: none"> • Acabado: Satin.



BRK 342B	
SKU	Características
MX66199	Jaladera cuadrada tipo "H" <ul style="list-style-type: none"> • Acabado: Satin.



BRK 343A	
SKU	Características
MX66200	Jaladera cuadrada tipo "C" <ul style="list-style-type: none"> • Acabado: Satin.



BRK 343B	
SKU	Características
MX66201	Jaladera cuadrada tipo "C" <ul style="list-style-type: none"> • Acabado: Satin.



BRK 344A	
SKU	Características
MX66202	Jaladera cuadrada tipo "C" <ul style="list-style-type: none"> • Acabado: Satin.



BRK 344B	
SKU	Características
MX66203	Jaladera cuadrada tipo "C" alargada. • Acabado: Satín.

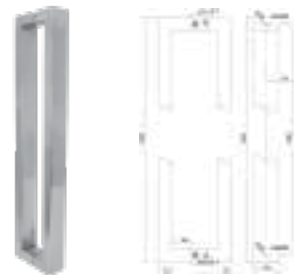

BRK 345								
SKU	Características	Acabado	Formato	Medidas				
				D	A	H	R	Ø
MX66205	Jaladera tipo "H" terminación punta de lápiz.	Satín	32 X 500	32	275	500	60	12
MX66204	• Material: Acero inoxidable.	Cromo						

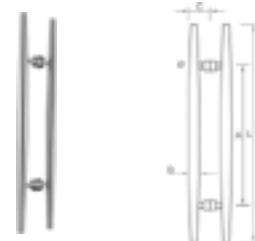

BRK 346A						
SKU	Características	Acabado	Medidas			
			B	C	D	E
MX65567	Jaladera tipo C cuadrada para puerta de cristal templado de 10mm.	Satín	32	275	500	60
MX65566	• Material interior: Acero inoxidable 304.	Cromo				

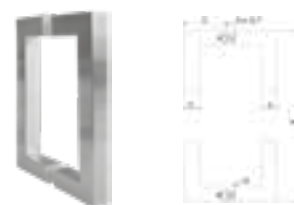

BRK 346B						
SKU	Características	Acabado	Medidas			
			B	C	D	E
MX65569	Jaladera tipo C cuadrada para puerta de cristal templado de 10mm.	Satín	32	275	500	60
MX65568	• Material interior: Acero inoxidable 304.	Cromo				

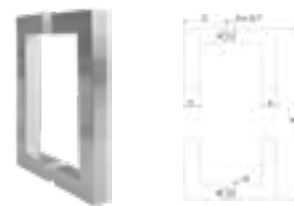

BRK 347								
SKU	Características	Acabado	Formato	Medidas				
				D	A	H	R	Ø
MX66207	Jaladera tipo "S".	Satín	25 X 500	25	300	500	60	12
MX66206	• Material: Acero inoxidable.	Cromo						

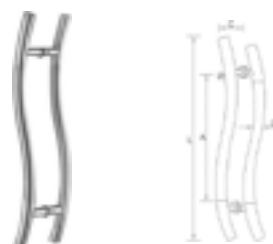

BRK 348									
SKU	Características	Acabado	Medidas						
			D	A	B	L	C	Ø1	Ø2
MX66208	Jaladera con chapa a piso de 3 puntos. • Material: Acero inoxidable.	Satín	35	780	215	1500	78	16	37

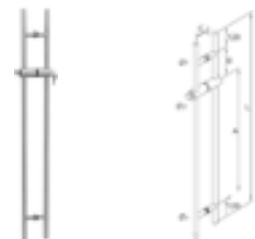

BRK 349									
SKU	Características	Acabado	Medidas						
			D	A	B	L	C	Ø1	Ø2
MX66209	Jaladera con chapa a piso de 3 puntos. • Material: Acero inoxidable.	Satín	35	880	380	1246	80	16	37

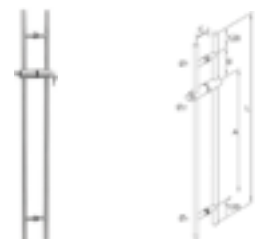

BRK 3322A	
SKU	Características
	Uñero corto. Extensión 73 mm.
MX66460	<ul style="list-style-type: none"> • Material: Acero inoxidable. • Acabado: Satín.

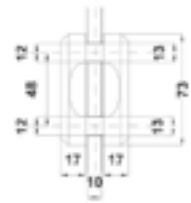

BRK 3322B	
SKU	Características
	Uñero largo. Extensión 184 mm.
MX66461	<ul style="list-style-type: none"> • Material: Acero inoxidable. • Acabado: Satín.

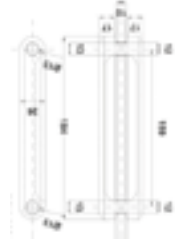

BRK 336		
SKU	Características	Acabado
MX67597	Jaladera tubular 1 1/4 <ul style="list-style-type: none"> • Material: Acero inoxidable 304. • Acabado: Satín. 	Satín

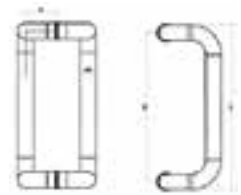

ASISTENCIA TÉCNICA INMEDIATA.
CONTÁCTANOS AL WHATSAPP

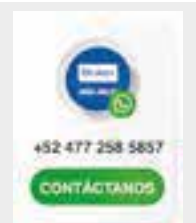

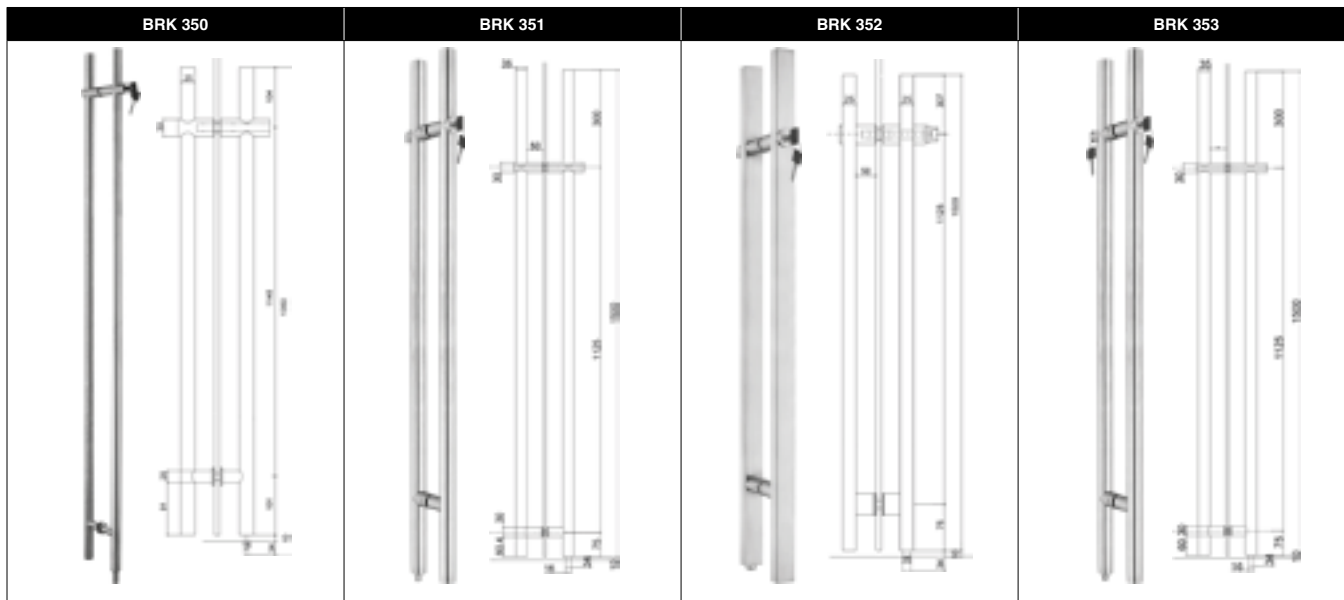

JALADERAS TIPO "H"

SKU	Clave Comercial	Características
MX66210	BRK 350	Jaladera tipo "H" con chapa de llave a llave ciega. • Material: Acero inoxidable. • Acabado: Satín.
MX66211	BRK 351	Jaladera tipo "H" con chapa de llave a mariposa. • Material: Acero inoxidable. • Acabado: Satín.
MX66212	BRK 352	Jaladera tipo "H" plana con chapa de llave a mariposa. • Material: Acero inoxidable. • Acabado: Satín.
MX66213	BRK 353	Jaladera tipo "H" con chapa de llave a llave. • Material: Acero inoxidable. • Acabado: Satín.

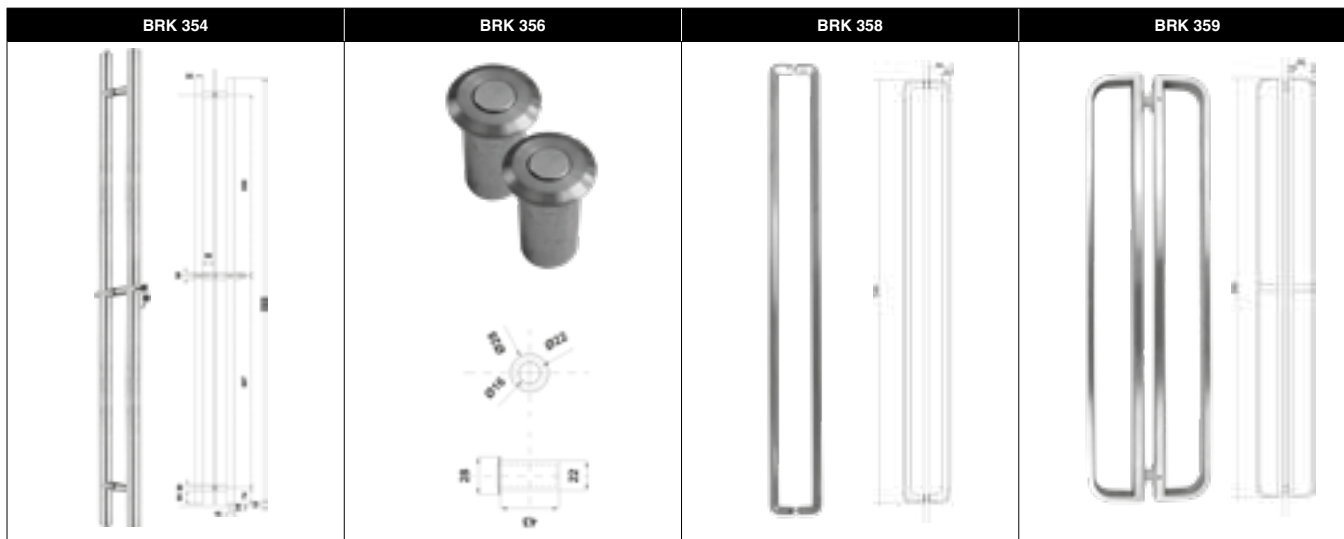

JALADERAS

SKU	Clave Comercial	Características
MX66214	BRK 354	Jaladera tipo "H" con chapa al centro tipo llave a mariposa. • Material: Acero inoxidable. • Acabado: Satín.
MX66217	BRK 356	Contra a piso-techo para jaladeras tipo H. • Material: Acero inoxidable. • Acabado: Satín.
MX65542	BRK 358	Jaladera hueca para puerta de cristal de 8 a 10mm. • Material: Acero inoxidable. • Acabado: Satín.
MX65543	BRK 359	Jaladera sólida tipo D para puerta de cristal de 8 a 10mm. • Material interior: Acero inoxidable. • Acabado: Satín.

BRK 221		
SKU	Características	Acabado
MX66235	Perilla para puerta de 6 mm a 10 mm. Necesita perforación para su instalación. • Material: Latón.	Satín
MX66234	• Perforación: 13 mm.	Cromo

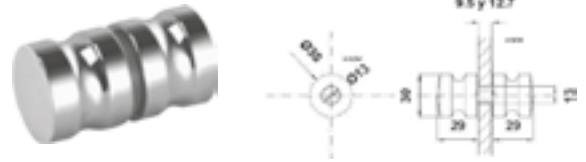

BRK 222		
SKU	Características	Acabado
MX66240	Perilla para puerta de 6 mm a 10 mm. Necesita perforación para su instalación. • Material: Latón.	Satín
MX66239	• Perforación: 13 mm.	Cromo

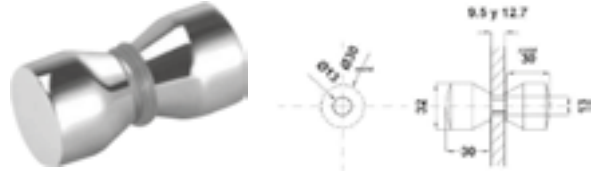

BRK 225		
SKU	Características	Acabado
MX66242	Perilla para puerta de 6 mm a 10 mm. Necesita perforación para su instalación. • Material: Latón.	Satín
MX66241	• Perforación: 13 mm.	Cromo

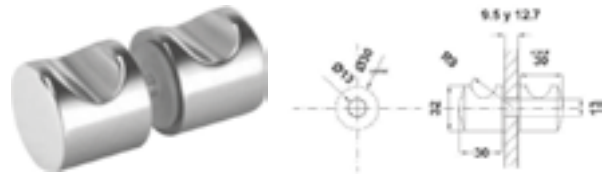

BRK 228		
SKU	Características	Acabado
MX66245	Perilla para puerta de 6 mm a 10 mm. Necesita perforación para su instalación. • Material: Latón.	Satín
MX66244	• Perforación: 13 mm.	Cromo

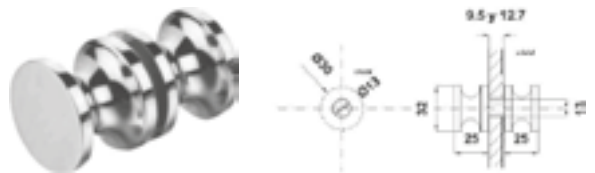

BRK 521		
SKU	Características	Acabado
MX66247	Perilla para puerta de 6 mm a 10 mm. Necesita perforación para su instalación. • Material: Acero inoxidable.	Satín
	• Acabado: Satín.	
	• Perforación: 13 mm.	



BRK 525		
SKU	Características	Acabado
MX66249	Perilla para puerta de 6 mm a 10 mm. Necesita perforación para su instalación. • Material: Acero inoxidable.	Satín
	• Acabado: Satín.	
	• Perforación: 13 mm.	

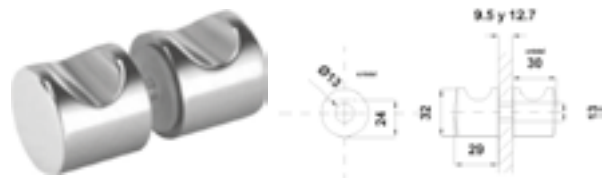



BRK 570	
SKU	Características

MX66072 Chapa de gancho con contra a vidrio. Entrada de llave sólo por un frente. El vidrio no necesita resaque para su fijación. Puerta abatible y/o corrediza.

- Material: Acero inoxidable.
- Acabado: Satín.



BRK 570A	
SKU	Características

MX66071 Chapa de gancho con contra a muro. El vidrio no necesita resaque para su fijación.

- Material: Acero inoxidable.
- Acabado: Satín.

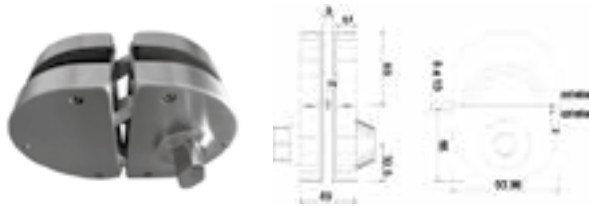

BRK 571	
SKU	Características

MX66074 Chapa sin resaque acero inoxidable 304 con contra a vidrio llave mariposa

- Material: Acero inoxidable.
- Acabado: Satín.

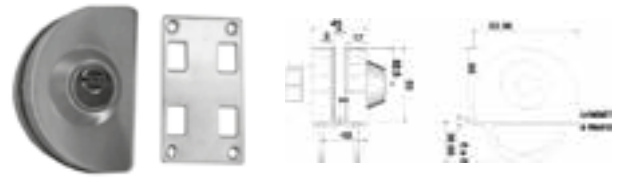

BRK 571A	
SKU	Características

MX66073 Chapa sin resaque acero inoxidable 304 con contra a muro llave mariposa

- Material: Acero inoxidable.
- Acabado: Satín.



BRK 572	
SKU	Características

MX66076 Chapa paleta con contra a vidrio. Entrada de llave solo por un frente. El vidrio no necesita resaque para su fijación. Para puerta abatible y/o corrediza.

- Acabado: Satín.



BRK 572A	
SKU	Características

MX66075 Chapa paleta sin resaque con contra a muro. El vidrio no necesita resaque para su fijación.

- Acabado: Satín.

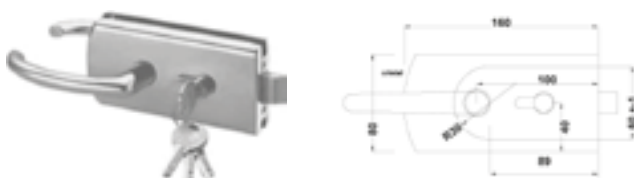

BRK 592A	
SKU	Características

MX66077 Chapa doble manija para puerta de vidrio templado en sistemas abatibles. Se necesita resaque para su instalación. Puede ser izquierda ó derecha volteando el pestillo.

- Material: Acero inoxidable.
- Acabado: Satín o cromo.
- Incluye tope para chapa.



BRK 592C	
SKU	Características

MX66079 Contra chapa para puerta de vidrio templado en sistemas abatibles. Se necesita resaque para su instalación.

- Material: Acero inoxidable.
- Acabado: Satín o cromo.
- No incluye tope para chapa.

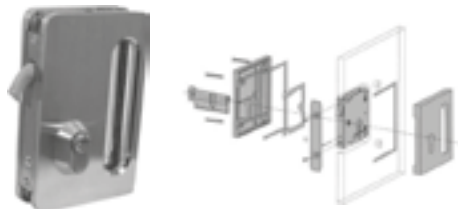

BRK 1413A	
SKU	Características
MX66292	<p>Chapa de gancho para sistema plegable. El vidrio requiere resaque para su fijación.</p> <ul style="list-style-type: none"> • Material: Acero inoxidable . • Acabado: Satín.



BRK 1413B	
SKU	Características
MX66293	<p>Contra a vidrio para Chapa de gancho para sistema plegable. El vidrio requiere resaque para su fijación.</p> <ul style="list-style-type: none"> • Material: Acero inoxidable . • Acabado: Satín.

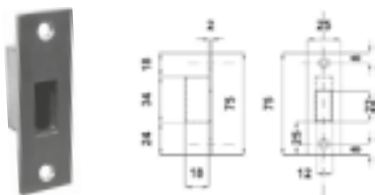

BRK 1413C	
SKU	Características
MX66294	<p>Contra a muro para Chapa de gancho.</p> <ul style="list-style-type: none"> • Material: Acero inoxidable . • Acabado: Satín.



BRK 3504A	
SKU	Características
MX66333	<p>Chapa de paleta con jaladera para sistema abatible.</p> <ul style="list-style-type: none"> • Material: Acero inoxidable. • Acabado: Satín.

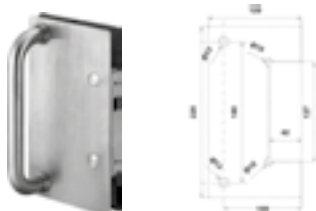

BRK 3504B	
SKU	Características
MX66334	<p>Contra vidrio - vidrio con jaladera para chapa BRK 3504 A.</p> <ul style="list-style-type: none"> • Material: Acero inoxidable. • Acabado: Satín.

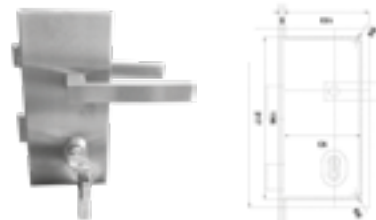

BRK 3505A	
SKU	Características
MX66335	<p>Chapa de paleta con doble manija cuadrada para sistema abatible.</p> <ul style="list-style-type: none"> • Material: Acero inoxidable. • Acabado: Satín.

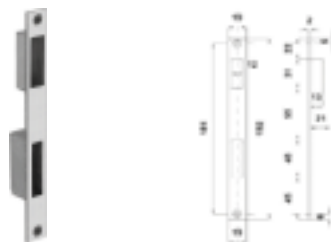

BRK 3505C	
SKU	Características
MX66337	<p>Contra a muro para chapa BRK 3505 A.</p> <ul style="list-style-type: none"> • Material: Acero inoxidable. • Acabado: Satín.



BRK 3511	
SKU	Características
MX66338	<p>Chapa circular vidrio - vidrio para puerta corrediza, incluye contra.</p> <ul style="list-style-type: none"> • Material: Acero inoxidable. • Acabado: Satín



BRK 3512	
SKU	Características

MX66339

Chapa circular vidrio - muro para puerta corrediza, incluye contra.
 • Material: Acero inoxidable.
 • Acabado: Satín.



BRK 3592A	
SKU	Características

MX66340

Chapa doble manija para puerta de vidrio abatible. Se necesita resaque al vidrio. Se puede hacer izquierda o derecha cambiando el pestillo. Función llave - llave.
 • Material: Acero inoxidable.
 • Acabado: Satín.

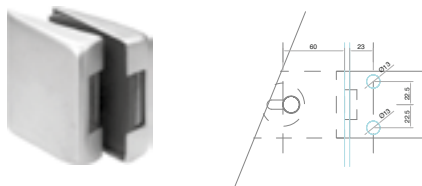

BRK 3592B	
SKU	Características

MX66341

Contra a vidrio de chapa BRK 3592 A
 • Material: Acero inoxidable.
 • Acabado: Satín.



BRK 3592C	
SKU	Características

MX66342

Contra a muro de chapa BRK 3592 A y chapa BRK 592 A.
 • Material: Acero inoxidable.
 • Acabado: Satín.

PARA MÁS
 INFORMACIÓN
 VISITA NUESTRO
 SITIO WEB



www.bruken.com.mx

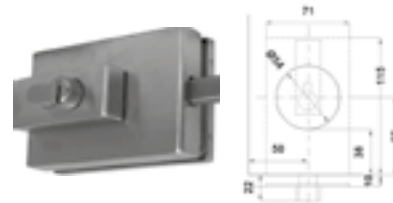

BRK 1560	
SKU	Características

MX66309

Chapa llave - llave a piso para sistema plegable.
 • Material: Acero inoxidable.
 • Acabado: Satín.

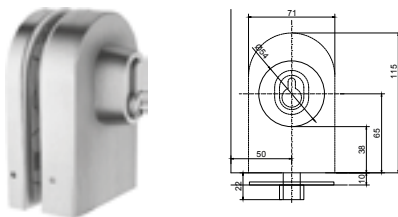

BRK 3594A	
SKU	Características

MX66343

Chapa llave - llave de paleta ovalada para puerta corrediza.
 • Material: Acero inoxidable.
 • Acabado: Satín.



BRK 3035	
SKU	Características

MX66437

Seguro vidrio - vidrio con resaque e indicador de posición. Apertura hacia afuera.
 • Material: Acero inoxidable.
 • Acabado: Satín.

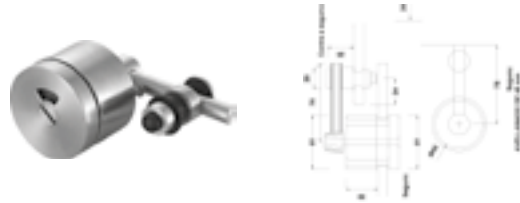

BRK 3035A	
SKU	Características
MX66904	<p>Seguro vidrio - vidrio con resaque e indicador de posición. Apertura hacia adentro.</p> <ul style="list-style-type: none"> • Material: Acero inoxidable. • Acabado: Satín.

BRK 3812	
SKU	Características
MX66445	<p>Seguro vidrio - vidrio con traslape y perforación a vidrio con indicador de posición. Para la bisagra BRK3811</p> <ul style="list-style-type: none"> • Material: Acero inoxidable. • Acabado: Satín.

VINILES

CUÑAS			
SKU	Acabado	Medidas	Peso
MX66805		10 mm	
MX66809	Blanco	11 mm	
MX66813		12 mm	
MX66806		10 mm	
MX66810		11 mm	
MX66814	Cristal	12 mm	
MX66817		13 mm	
MX66822		15 mm	
MX66807		10 mm	
MX66811	Gris	11 mm	10 Kg
MX66815		12 mm	
MX66818		13 mm	
MX66808		10 mm	
MX66812		11 mm	
MX66816	Negro	12 mm	
MX66819		13 mm	
MX66821		14 mm	
MX66823		15 mm	

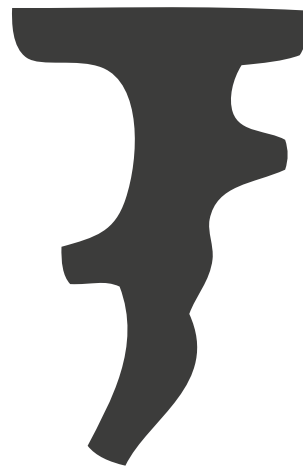

COLA DE RATA			
SKU	Acabado	Medidas	Peso
MX66794		3.5 mm	
MX66800	Gris	4 mm	1 Kg
MX66798		4.5 mm	
MX66797		3 mm	
MX66795		3.5 mm	1 Kg
MX66801	Negro	4 mm	
MX66799		4.5 mm	
MX66802		5 mm	1 Kg

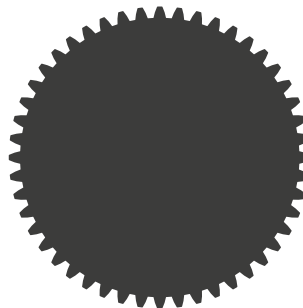

SÍGUENOS EN NUESTRAS REDES SOCIALES

@HerrajesBruken @HerrajesBruken HerrajesBruken @HerrajesBruken

RESPALDOS			
SKU	Acabado	Medidas	Peso
MX66825	Blanco	10 mm	10 Kg
MX66829		11 mm	
MX66833		12 mm	
MX66837		13 mm	
MX66845		15 mm	
MX66849		16 mm	
MX66826		Cristal	
MX66830	11 mm		
MX66834	12 mm		
MX66838	13 mm		
MX66842	14 mm		
MX66846	15 mm		
MX66850	16 mm		
MX66853	17 mm		
MX66827	Gris	10 mm	
MX66831		11 mm	
MX66835		12 mm	
MX66839		13 mm	
MX66843		14 mm	
MX66847		15 mm	
MX66851		16 mm	
MX66828	Negro	10 mm	
MX66832		11 mm	
MX66836		12 mm	
MX66840		13 mm	
MX66844		14 mm	
MX66848		15 mm	
MX66852		16 mm	
MX66854	17 mm		
MX66856		18 mm	



LIMPIADORES

BRK 10010 (SUPEROFFVT)

¡El único limpiador que sí quita el sarro!

Para superficies como:

Vidrio, fibra de vidrio, acero inoxidable, aluminio, cromo, formaica, porcelana, cerámica, corian y azulejo.

Beneficios:

- El producto se queda donde se aplica.
- Su exclusiva mezcla de agentes pulidores y fórmula ácida provee una limpieza rápida y efectiva con menor esfuerzo.
- Se enjuaga fácilmente y deja las superficies limpias y brillantes.
- Seca sin dejar rayas o marcas permitiendo su uso en duchas, puertas, superficies de porcelana, muebles y lavabos.
- Elimina agua dura, óxido, sarro, moho, graffiti, aceite, depósitos minerales, manchas de café, marcas de goma, salitre, acumulación de grasa, acumulación de mugre y residuos de jabón.
- Un litro de producto rinde hasta 40 m2.
- Agradable olor a menta.
- Es seguro de utilizar, no desprende gases nocivos para tu salud.

Advertencias:

Mantener fuera del alcance de los niños. En caso de contacto con los ojos, lave con agua en abundancia durante 15 minutos. En caso de ingestión, no provoque el vómito; tome agua en abundancia



BRK 10010	
SKU	Características
MX66488	BRK 10010 (SUPEROFFVT) Limpiador correctivo.

BRK 10020 (HEAVY DUTY)

¡Limpiador súper potente para baños!

Combate los principales problemas como:

- Suciedad.
- Óxido / Sarro.
- Residuos de bloqueadores.
- Espuma de jabón.
- Grasa corporal.

Para superficies como:

Azulejos, mosaicos, llaves, regaderas, fluxómetros y herrajes.

Beneficios:

- Seca sin dejar rayas o marcas permitiendo su uso en duchas, puertas, superficies de porcelana, muebles y lavabos.
- Remueve suciedades tenaces acumuladas.
- Su fórmula no corrosiva es apropiada para limpiar la mayoría de superficies en los baños.

Advertencias:

Este producto no puede ser utilizado en madera natural o mármol. Sométalo a un área poco visible. Guarde este producto separado de los alimentos.



BRK 10020	
SKU	Características
MX66490	BRK 10020 (HEAVY DUTY) Uso cotidiano.

BRK 10030 (PERMANON GLASS)

¡Protección profesional de superficies!

Para superficies como:

Vidrios y espejos en interiores y exteriores

Beneficios:

- Alto brillo sin necesidad de aplicar ceras.
- 50% de reducción en el tiempo dedicado a la limpieza.
- Repele agua (sellador).
- Alta protección contra UV.
- Resiste ácidos y solventes.
- Resiste de -40°C hasta 300°C.
- No es tóxico, no es inflamable y es 96% biodegradable.
- Evita la formación de manchas generadas por sales y agua de nieve.
- Sella las superficies porosas que se tienen en vidrios o espejos.

Advertencias:

No se deje al alcance de los niños.



BRK 10030	
SKU	Características
MX66491	BRK 10030 (PERMANON GLASS) Limpiador preventivo.

BRK 10011	
SKU	Características
MX66489	Fibra blanca para limpiadores BRÜKEN.



HERRAMIENTAS PARA VIDRIO

BRK 3699	
SKU	Características
MX66416	Llave ajustable para conectores con nariz de puerco. • Aplicación: para cristal fijo 10-12mm • Material: Acero inoxidable. • Acabado: Satin



BRK 7050	
SKU	Características
MX66014	Corta vidrios de una rodaja. Para vidrios de 2 a 10 mm. Materiales: • Cabeza: Acero. • Aleación: Cobre. • Mango: Hierro negro.



BRK 7051	
SKU	Características
MX66015	Corta vidrios manual de seis rodajas. Mango en color café.



BRK 7200	
SKU	Características
MX66016	Corta vidrios circular con regla de 200 cm de diámetro y seis rodajas. Para vidrios de 2 a 8 mm. Máxima succión y ABS. Material: Goma de caucho.



BRK 7400	
SKU	Características
MX66020	Pinzas de cabeza plana con tornillo de ajuste. Para vidrio de 3 a 14 mm. Materiales: <ul style="list-style-type: none"> • Pinza: Fierro. • Mango: Recubrimiento de plástico.



BRK 7410	
SKU	Características
MX65968	Pinza de ajuste para rotulas y avellanado. Material: Acero.



BRK 3700	
SKU	Características
MX66417	Pinza de ajuste para rotulas y avellanado. Material: Acero.



BRK 7202	
SKU	Características
MX66017	Ventosa de calidad superior, de dos gomas. Capacidad de carga de 100 Kg. Calidad o tiempo de vida de 12 años. Materiales: <ul style="list-style-type: none"> • Goma: Caucho. • Cuerpo: Aluminio. • Seguros: Plástico.



BRK 7203	
SKU	Características
MX66018	Ventosa de tres gomas. Capacidad de carga de 150 Kg. Calidad o tiempo de vida de 1 años. Materiales: <ul style="list-style-type: none"> • Goma: Caucho. • Cuerpo: Aluminio. • Seguros: Plástico.



BRK 7204	
SKU	Características
MX66019	Ventosa de goma para sujetar vidrio mojado con válvula de vacío. Capacidad de 120kg. Materiales: <ul style="list-style-type: none"> • Goma: Caucho. • Cuerpo: Aluminio. • Seguros: Plástico.



Brüken

ASSA ABLOY

Instala

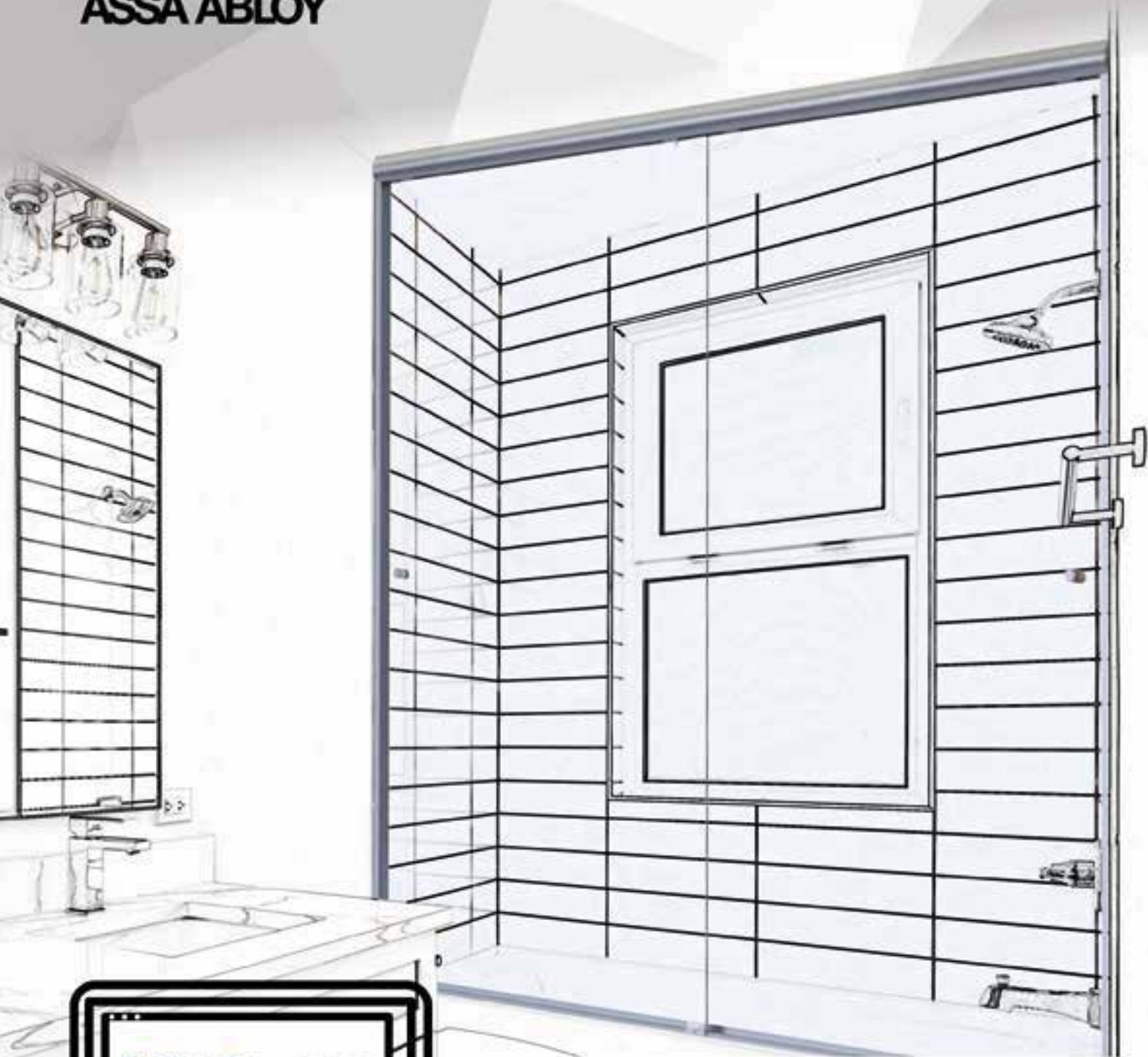

Cotiza tu
instalación
en línea



**Tu Cancel de Baño
Listo para instalar**



@Herrajes Bruken



@Herrajes Bruken



@Herrajes Bruken



www.bruken.com.mx