

# Línea Negro Mate



## Catálogo 2024

Experience a safer and more open world

ASSA ABLOY

Brüken

ASSA ABLOY

### Línea Cristal

PÁGINA  
**03**

- Sistemas Automáticos
- Cerraduras Digitales
- Accesos y Fachadas
- Sistemas Correplegadizos
- Baños Corredizo
- Baños Abatibles
- Herrajes para Barandal
- Herrajes para Cristal
- Jaladeras y Perillas
- Cerraduras y Seguros

Brüken

ASSA ABLOY

### Línea Madera

PÁGINA  
**20**

- Chapas y Manijas
- Cierrapuertas
- Correderas
- Perfil Gola
- Sistema Corredizo

Brüken

ASSA ABLOY

### Línea Europea

PÁGINA  
**24**

- Carretillas
- Cerraduras Digitales
- Cierre
- Gomas, Empaques y Felpas

TecnoMX

ASSA ABLOY

### Línea Aluminio

PÁGINA  
**30**

- Carretillas para Perfiles
- Accesorios
- Bisagras y Pivotes
- Cerraduras
- Cierrapuertas y operadores
- Jaladeras de Aluminio
- Remaches
- Tela Mosquitero

GALIER

### Línea Cristal

PÁGINA  
**41**

- Baños Abatibles
- Cerraduras
- Conectores
- Jaladeras y Perillas
- Sistemas Corredizos

PHILLIPS

ASSA ABLOY

PÁGINA  
**48**

- Accesorios
- Aluminio
- Línea para Madera
- Candados
- Línea Residencial
- Digitales y Electromecánicos
- Sobreponer

Yale

PÁGINA  
**67**

- Línea Digital
- Línea Residencial
- Línea Candados
- Línea Madera

TESA

ASSA ABLOY

PÁGINA  
**76**

- Línea Mecanismos
- Línea Manijas
- Línea Cilindros
- Línea Accesorios



Jaladera Cuadrada Tipo C **BRK7656B**

# LÍNEA CRISTAL

Brüken

ASSA ABLOY



SISTEMAS AUTOMÁTICOS | VIDRIO

BRK 1100H HEAVY DUTY



Características:

- Acabados: Natural, Blanco y Negro.
- **Peso máximo hoja sencilla:** 300Kg y 250 Kg (sistema doble).
- **Largo máximo:** 5.8 M.
- Bloqueo de motor integrado.
- Sensor de movimiento y presencia por ambos lados.
- Botonera inalámbrica multifuncional.
- Alma de riel removible e intercambiable.
- Garantía de 1 año a partir de su fecha de compra.
- Fácil instalación.
- Refacciones disponibles.
- Entrega en 24 horas a las principales ciudades del país.
- Asesoría técnica sin costo.



Próximamente: Batería de respaldo y supresor de picos.

SKU	Clave Comercial	Acabado
MX67569	BRK 1100HNE	Negro

DOOR CONTROLS



Características:

- Cabezal de aluminio de 4" (100mm) ancho x 6" (150 mm) de peralte.
- Disponible en negro, blanco y natural.
- No sobresale.
- Longitud de hasta 6.10 mts.
- Tapa movable-quitapón, facilita acceso para mantenimiento.
- Incluye protector de voltaje (Marca STEREN)
- Hoja sencilla hasta 3 m. de ancho; doble hoja hasta 1.5 m.
- Operación silenciosa y duradera.
- Capacidad de carga: 100 kg / hoja doble y 200 kg / hoja sencilla.
- Usa ruedas de acero inoxidable embaladas para mayor capacidad de carga.
- Sensores con tecnología infrarroja.
- A prueba del 80% de infiltración de polvo.
- Garantía de un millón de ciclos de apertura.
- Fácil instalación.

Recomendado para:

- Hospitales.
- Restaurantes.
- Centros comerciales.
- Aeropuertos.
- Terminales de autobuses.
- Oficinas, comercios, etc.



SKU	Clave Comercial	Acabado
MX66766	Kit Sistema NE	Negro

Le asesoramos para su colocación



Pregunta a nuestros distribuidores por los accesorios:

- Botoneras
- Botón apertura no touch
- Teclados para acceso controlado o restringido
- Lectores de huella
- Candados
- Etc.

SISTEMAS AUTOMÁTICOS | VIDRIO

BRK 1100E



- **Medida máxima:** 5.8mts.
- **Peso máximo:** 150kg por sistema.
- Hoja sencilla hasta 2.5m ancho y doble hasta 1.25m.
- **Sensor de movimiento:** Presencia (ambos lados)
- Incluye batería de respaldo.
- Incluye supresor de picos.
- Llave multifuncional.
- Refacciones disponibles.
- Fácil instalación.
- Garantía de un año.

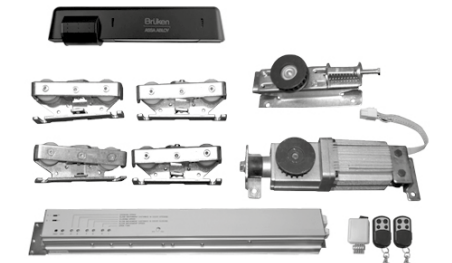

Aplicación de sistema automático con adaptadores a vidrio (venta por separado)

SKU	Clave Comercial	Acabado
MX67222	BRK 1100ENE	Negro

BRK 1000Z	
SKU	Características
MX67817	ZOCLO DE ALUMINIO CON DISEÑO CURVO. MEDIDA: 6M
MX67839	ZOCLO DE ALUMINIO CON DISEÑO CURVO. MEDIDA: 3M

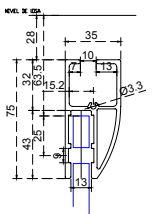

BRK 1000T	
SKU	Características
MX67818	TAPA PARA ZOCLO DE ALUMINIO CON DISEÑO CURVO. MATERIAL: PLÁSTICO.

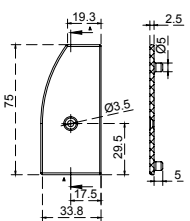

CERRADURAS DIGITALES | VIDRIO

BRK 3550



CERRADURA DIGITAL CON LECTOR DE HUELLA

CONTIENE:

- 1 Cerradura
- 2 Tarjetas
- Manual
- Accesorios de montaje



Escanea para videos de funcionamiento

- Huella Digital
- Combinación Numérica
- Lectura de Tarjeta
- 6 V (4 Baterías AA de 1.5 V, no incluidas)  
Corriente: =200 mA
- Capacidad para 99 usuarios, cada uno puede tener clave, tarjeta y huella



**Fuente de energía de emergencia:**

Batería de 6 V. no incluida  
Con batería externa de carga para celular, entrada mi USB.

SKU	Descripción
MX66992	Cerrojo para puertas abatible de cristal

CERRADURAS DIGITALES | VIDRIO

BRK 3553



CERRADURA DIGITAL CON LECTOR DE HUELLA

CONTIENE:

- 1 Cerradura
- 2 Tarjetas
- Manual
- Accesorios de montaje



Escanea para videos de funcionamiento

- Huella Digital
- Combinación Numérica
- Lectura de Tarjeta
- 6 V (4 Baterías AA de 1.5 V, no incluidas)  
Corriente: =200 mA
- Capacidad para 99 usuarios, cada uno puede tener clave, tarjeta y huella



**Fuente de energía de emergencia:**

Batería de 6 V. no incluida  
Con batería externa de carga para celular, entrada mi USB.

SKU	Descripción
MX67108	Cerrojo para puertas corredizas de cristal
MX67109	MONTAJE DE CERRADURA DIGITAL BRK 3553 PARA PUERTA DE ALUMINIO

BRK 3554



CERRADURA DIGITAL para vitina corrediza.

CONTIENE:

- 1 Cerradura
- 3 Tarjetas
- Manual
- Accesorios de montaje



- Para cristales de 3 mm a 12 mm
- Combinación Numérica  
(Calve escondida, se capturan hasta 12 dígitos con clave oculta)
- Lectura de Tarjeta
- Utiliza 2 baterías AAA (Baterías no incluidas)
- Administrador + Usuario

**Fuente de energía de emergencia:** Carga micro USB.

**Funcionamiento:** Modo público y modo privado.

SKU	Descripción
MX67462	Cerradura para puertas corredizas de cristal

BRK 3555



CERRADURA DIGITAL para vitina corrediza.

CONTIENE:

- 1 Cerradura
- 1 Tarjeta
- Manual
- Accesorios de montaje



- Para cristales de 3 mm a 10 mm
- Combinación Numérica  
(Calve escondida, se capturan hasta 12 dígitos con clave oculta)
- Lectura de Tarjeta
- Utiliza una batería de botón CR2032 (Baterías no incluidas)
- Administrador + Usuario

**Fuente de energía de emergencia:** Carga micro USB.

**Funcionamiento:** Modo público y modo privado.

**\*Incluye:** seguro manual para doble abatible

SKU	Descripción
MX67463	Cerradura para puertas abatibles de cristal



ACCESOS Y FACHADAS | VIDRIO



MTO MAKE TO ORDER POR PROYECTO

SKU	Características
-----	-----------------

**Herraje inferior. Sujeción a bisagra hidráulica.**  
 • Material cubierta: Acero inoxidable.  
 • Material interior: Aluminio.  
 • Acabado: Negro Mate.  
 • Medida fija: 47 ó 60 mm (de acuerdo a orientación de pieza interior)



MTO MAKE TO ORDER POR PROYECTO

SKU	Características
-----	-----------------

**Herraje superior. Sujeción a pivote de giro.**  
 • Material cubierta: Acero inoxidable.  
 • Material interior: Aluminio.  
 • Acabado: Negro Mate



MTO MAKE TO ORDER POR PROYECTO

SKU	Características
-----	-----------------

**Herraje superior con pivote para antepecho. Fijación a muro con placa.**  
 • Material cubierta: Acero inoxidable.  
 • Material interior: Aluminio.  
 • Acabado: Negro Mate

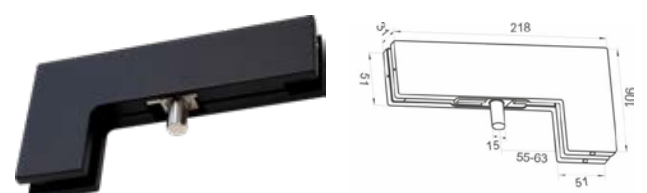

MTO MAKE TO ORDER POR PROYECTO

SKU	Características
-----	-----------------

**Herraje superior en escuadra para fijo-antepecho-puerta, sin porta costilla.**  
 • Material cubierta: Acero inoxidable.  
 • Material interior: Aluminio.  
 • Acabado: Negro Mate



MTO MAKE TO ORDER POR PROYECTO

SKU	Características
-----	-----------------

**Chapa a piso con resaque. Llave ambos lados.**  
 • Material cubierta: Acero inoxidable.  
 • Material interior: Aluminio.  
 • Acabado: Satín o cromo.



MTO MAKE TO ORDER POR PROYECTO

SKU	Características
-----	-----------------

**Kit de sistema hidráulico para puerta abatible**  
 • Material cubierta: Acero inoxidable.  
 • Medidas: Perforación de piso 129 x 305 x 50 mm  
 • Acabado: Negro Mate.  
 Nota: El herraje BRK 401, conector para antepecho, se vende por separado.

ACCESOS Y FACHADAS | VIDRIO

HERRAJE VERTICAL NM		
SKU	CLAVE COMERCIAL	Características
MX67703	BRK3120 NM	HERRAJE VERTICAL SUPERIOR PARA PIVOTE ALEMÁN.
MX67700	BRK3110 NM	HERRAJE VERTICAL INFERIOR PARA PIVOTE TIPO ALEMÁN
MX67706	BRK3130 NM	HERRAJE VERTICAL PARA ANTEPECHO.

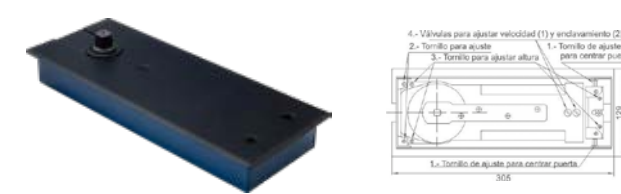

SKU	Características
-----	-----------------

**Bisagra hidráulica para 120 kg.**  
 • Material cubierta: Acero inoxidable.  
 • Medidas: Perforación de piso 108 x 307 x 50 mm.  
 • Acabado: Negro Mate\*  
 \*El acabado negro mate viene sobre la tapa de la bisagra



SKU	Características
-----	-----------------

**Bisagra hidráulica para 80 kg.**  
 • Material cubierta: Acero inoxidable.  
 • Medidas para perforación: 268mmx113mmx50mm  
 • Acabado: Negro Mate\*  
 \*El acabado negro mate viene sobre la tapa de la bisagra

KIT BRK 382 NM

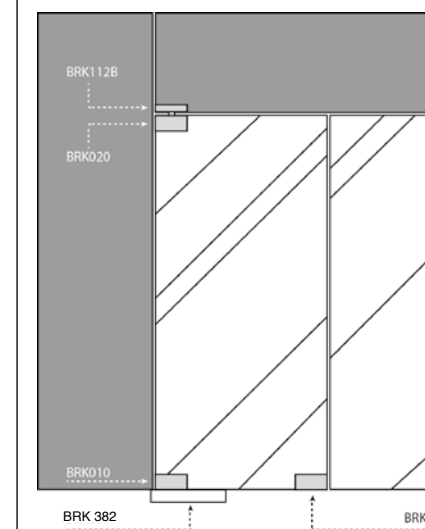

BRK 112B



Punto de giro para herraje superior.

**BRK 020NM**

Herraje superior para punto de giro superior.  
Acabado: Negro Mate.

**BRK 382NM**

Bisagra hidráulica para 80 kg. Con eje rectangular.  
• Medidas para perforación: 268mmx113mmx50mm  
• Material de cubierta: Acero inoxidable

**BRK 057NM**

Chapa a piso con resaque.  
Acabado: Negro Mate.

**BRK 010NM**

Herraje inferior para bisagra hidráulica.  
Acabado: Negro Mate.

SKU	Descripción
MX67326	Kit para puerta abatible de 60 - 80kg. • Acabado cubierta: Negro mate. • Material cubierta: Acero Inoxidable. * Se puede ajustar vertical y horizontalmente.

ACCESOS Y FACHADAS | VIDRIO

KIT BRK 383 NM

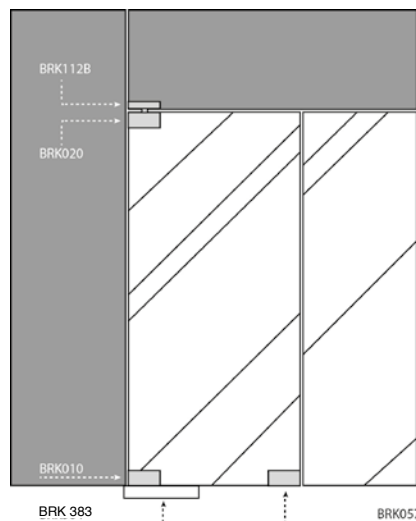

BRK 112B

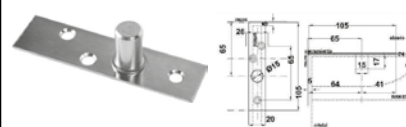

Punto de giro para herraje superior.

BRK 020NM



Herraje superior para punto de giro superior. Acabado: Negro Mate.

BRK 057NM

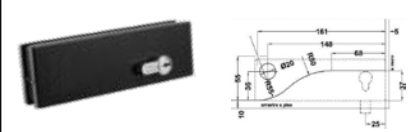

Chapa a piso con resaque. Acabado: Negro Mate.

BRK 383NM



Bisagra hidráulica para 80 kg. Con eje rectangular.  
 • Medidas para perforación: 268mmx113mmx50mm  
 • Material de cubierta: Acero inoxidable

BRK 010NM

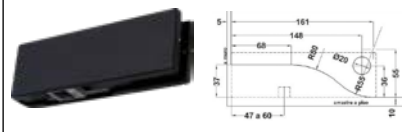

Herraje inferior para bisagra hidráulica. Acabado: Negro Mate.

SKU	Descripción
MX67198	Bisagra hidráulica para 120 kg. • Material cubierta: Acero inoxidable. • Acabado: Negro Mate* *El acabado negro mate viene sobre la tapa de la bisagra

KIT BRK 384 NM

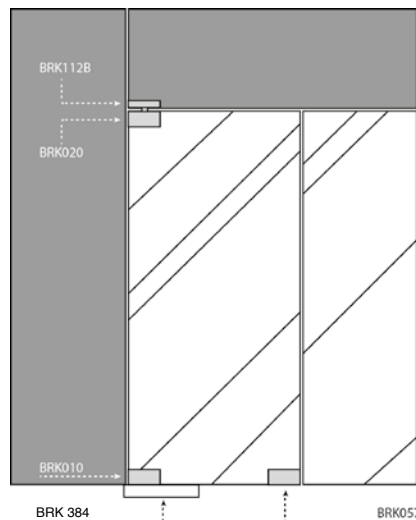

BRK 112B

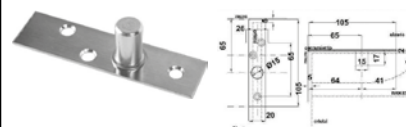

Punto de giro para herraje superior.

BRK 020NM



Herraje superior para punto de giro superior. Acabado: Negro Mate.

BRK 057NM

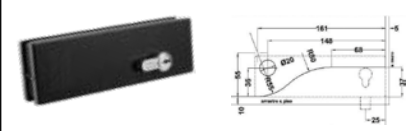

Chapa a piso con resaque. Acabado: Negro Mate.

BRK 384NM

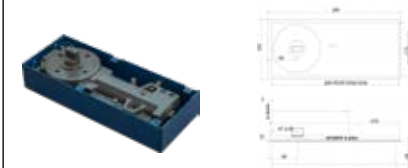

Bisagra hidráulica para 80 kg. Con eje rectangular.  
 • Medidas para perforación: 268mmx113mmx50mm  
 • Material de cubierta: Acero inoxidable

BRK 010NM

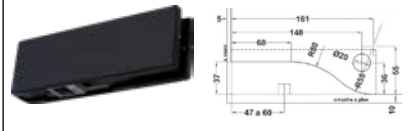

Herraje inferior para bisagra hidráulica. Acabado: Negro Mate.

SKU	Descripción
MX67184	Bisagra hidráulica para 80 kg. • Material cubierta: Acero inoxidable. • Acabado: Negro Mate* *El acabado negro mate viene sobre la tapa de la bisagra

SISTEMAS CORREPLEGADIZOS | VIDRIO

BRK 3900 SISTEMA TELESCÓPICO SINCRONIZADO

\*Entrega máximo en 15 días.

- Riel y marcos de puerta de aluminio con acabado negro o anodizado natural.
- Espesor: 8mm (Utilizando junquillo y sellado de silicón) 9.5mm (Sobre perfil de aluminio con sellado de silicón)
- Aislamiento acústico, espacio amplio de apertura.
- Cierre suave
- Carga máxima 80 kg por hoja.
- Alto máximo de la hoja de 3 m por 1 m de ancho.

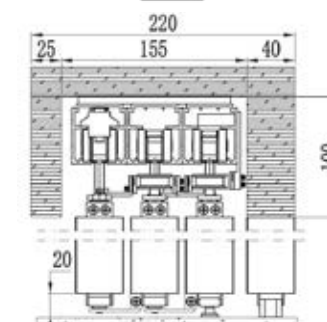

Vista transversal de la instalación general.



Escanea para video de funcionamiento



DESPIECE GENERAL DEL SISTEMA BRK3900

SKU	Clave Comercial	Características
MX67604	BRK3901-5M	Riel superior. Medida: 5 metros Acabado: Negro mate.
MX67605	BRK3902-5M	Riel inferior. Medida: 5 metros Acabado: Negro mate.
MX67606	BRK3903-3M	Riel lateral. Medida: 3 metros Acabado: Negro mate.
MX67607	BRK3903-5M	Riel lateral. Medida: 5 metros Acabado: Negro mate.
MX67608	BRK3904-3M	Riel lateral fijo. Medida: 3 metros Acabado: Negro mate.
MX67609	BRK3904-5M	Riel lateral fijo. Medida: 5 metros Acabado: Negro mate.
MX67610	BRK3905-5M	Riel superior fijo. Medida: 5 metros. Acabado: Negro mate.
MX67611	BRK3906	Escuadra para armado a 90°.
MX67612	BRK3907	Junquillo para vidrio de 8 mm.
MX67613	BRK3908	Protector para esquinas, rubber gasket.
MX67614	BRK3909	Perfil superior para ensamble. Medida: 2.2 metros.
MX67615	BRK3910	Plástico protector para esquinas.
MX67616	BRK3911	Cinta doble cara.
MX67617	BRK3912	Tornillo largo, especial para carretillas.
MX67618	BRK3913	Tapa para perfil superior corredizo. Acabado: Negro Mate.
MX67619	BRK3914	Placa de fijacion para sistema de poleas.
MX67620	BRK3915	Placa de fijación para carretillas.
MX67621	BRK3916	Elementos de sujeción para panel fijo colgante.
MX67622	BRK3917-2M	Riel superior de colocacion de panel fijo para sistema telescopico sincronizado.
MX67623	BRK3918-2M	Riel inferior de colocacion de panel fijo para sistema telescopico sincronizado.
MX67624	BRK3919	Carretillas para sistema BRK3900.
MX67625	BRK3920	Sistema de cierre suave.
MX67626	BRK3921	Tope final para paneles corredizos.
MX67627	BRK3922	Placas de sujecion para banda de transmision.
MX67628	BRK3923	Polea con placa de sujecion para banda de transmision.
MX67629	BRK3924	Polea chica para banda de transmisión.
MX67630	BRK3925	Polea mediana para banda de transmisión.
MX67631	BRK3926	Polea grande para banda de transmisión.
MX67632	BRK3927	Polea lateral para banda de transmision de sistema BRK3900 embutido.
MX67633	BRK3928	Polea lateral para banda de transmision de sistema BRK3900 con cabezal.
MX67634	BRK3929	Guía inferior 1er panel.
MX67635	BRK3930	Guía inferior 2do y 3er panel.
MX67636	BRK3931-3M	Riel superior p sistema de 3 carriles. Medida: 3 metros. Acabado: Negro Mate
MX67637	BRK3931-5M	Riel superior p sistema de 3 carriles. Medida: 5 metros. Acabado: Negro Mate
MX67638	BRK3933-3M	Riel superior p sistema de 1 carril. Medida: 3 metros. Acabado: Negro Mate
MX67639	BRK3933-5M	Riel superior p sistema de 1 carril. Medida: 5 metros. Acabado: Negro Mate
MX67640	BRK3934	Tapa para riel superior de cabezal Acabado: Negro Mate.
MX67641	BRK3935	Gomas reductoras de ruido para riel superior.
MX67642	BRK3936	Banda de transmisión. Medida: 5 metros.
MX67643	BRK3937-1	Herramienta de ajuste 1.
MX67644	BRK3937-2	Herramienta de ajuste 2.
MX67645	BRK3937-3	Herramienta de ajuste 3.
MX67646	BRK3938	Cerradura especial lateral para sistema BRK3900. No requiere perforación.
MX67647	BRK3939	Pija ST4.2*30 para armado de marcos.
MX67648	BRK3940	Tuerca M8*8 para tornillo de carretilla.
MX67649	BRK3941	Arandela M8 para tornillo de carretilla.
MX67650	BRK3942	Pija ST4*18 para tapa de riel marco superior.
MX67651	BRK3943	Taquete ø8*30 para fijacion de riel inferior para vidrio fijo.
MX67652	BRK 3944	Pija ST4*30 para fijacion de riel inferior para vidrio fijo.
MX67653	BRK 3945	Pija ST5*35 para fijación de riel superior.
MX67654	BRK 3946	Taquete ø8*40 para fijación de riel superior.



SISTEMAS CORREPLEGADIZOS | VIDRIO

BRK 3700 SISTEMA APILABLE DE ALUMINIO

El sistema BRK 3700, permite que su área de estacionamiento sea sobre su propio riel, ahorrando espacio de estacionamiento y tiempo de instalación.

Características generales:

- Espesor de puertas: 10 mm
- Soporte máximo: 50 kilos por panel
- Ancho máximo: 05 m sencillo, 10 m doble
- Alto máximo: 2500 mm
- Ancho máximo de panel: 800 mm
- Material: Aluminio

Pregunta por nuestro servicio de entrega a la medida.

Diagrama vista por fuera de un sistema de 4 hojas: 1 abatible y 4 apilables. Nota: La puerta abatible no es opcional.

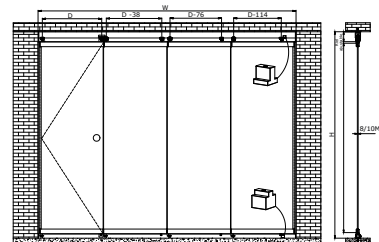

Escanea para videos de funcionamiento

DESPIECE GENERAL DEL SISTEMA BRK3700

SKU	Clave Comercial	Características	4 puertas
MX67054	BRK 3701-3M	Riel Superior para Sistema BRK3700 de 3 M de largo.	-
MX67055	BRK 3701-5M	Riel Superior para Sistema BRK3700 de 5 M de largo.	1
MX67056	BRK 3702	Trampa Interna Superior.	1
MX67057	BRK 3703	Tope para Riel Superior.	1
MX67058	BRK 3704	Tapa Lateral Superior.	2
MX67059	BRK 3705	Puerta de Salida para Rodamientos.	1
MX67060	BRK 3706-5M	Perfil Soporte para puertas largo de 5 M.	1
MX67061	BRK 3707-5M	Perfil Tapa para puertas para Sistema BRK3700 largo de 5 M.	1
MX67062	BRK 3706-3M	Perfil Soporte para puertas largo de 3 M.	1
MX67063	BRK 3707-3M	Perfil Tapa para puertas para Sistema BRK3700 largo de 3 M.	1
MX67239	BRK 3708L	Set de guía para puerta izquierda	
MX67240	BRK 3708R	Set de guía para puerta derecha	
MX67064	BRK 3710R	Sujetador Derecho para puerta de Sistema BRK3700. (Se requieren 2 por puerta)	8
MX67065	BRK 3710L	Sujetador Izquierdo para puerta de Sistema BRK3700. (Se requieren 2 por puerta)	8
MX67066	BRK 3710-1	Carretilla Posición 1, para puerta abatible para Sistema BRK3700. (Se requiere una pieza por puerta)	1
MX67067	BRK 3710-2	Carretilla Posición 2, para puerta apilables para Sistema BRK3700. (Se requiere una pieza por Sistema)	4
MX67068	BRK 3710-3	Carretilla Liberadora Posición 3, para Sistema BRK3700. (Se requiere 1 Carretilla por cada puerta del Sistema)	3
MX67069	BRK 3715-5M	Riel Inferior para Sistema BRK3700 de 5 M de largo.	1
MX67070	BRK 3715-3M	Riel Inferior para Sistema BRK3700 de 3 M de largo.	-
MX67071	BRK 3716	Tapa Lateral Inferior.	2
MX67072	BRK 3714	Eje Interior - Superior para Sistema BRK3700. (Se requiere de una pieza por puerta)	4
MX67077	BRK 3721	Carretilla Posición 1 Inferior, para Sistema de puertas apilables BRK3700. (Se requiere una pieza por puerta)	4
MX67073	BRK 3722	Pivote Interior - Inferior, para Sistema BRK3700. (Se requiere una pieza por puerta)	4
MX67074	BRK 3724	Puerta de Salida Inferior para Rodamientos. Material: Plástico. Acabado: Negro.	1
MX67075	BRK 3723	Felpa para puertas del Sistema Apilable BRK3700, paquete con 6 M.	12 MTS
MX67076	BRK 3720	Marco o Fuelle Lateral para Sistema de puertas apilables BRK3700. (Se requie 2 por Sistema [Cierre Final] Largo 3 M.)	2

SISTEMAS CORREPLEGADIZOS | VIDRIO

BRK 1617	
SKU	Características
MX67503	Vinil superior para perfil de puertas correplegadas.

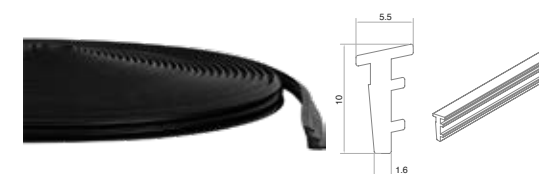

BRK 1618	
SKU	Características
MX67504	Vinil inferior para perfil de puertas correplegadas.



BRK 791		
SKU	Características	Medida
MX66869	TUBO DE ACERO INOXIDABLE 304 DE 3 M DE LONGITUD Y 3/4" DE DIÁMETRO.	3.00 M

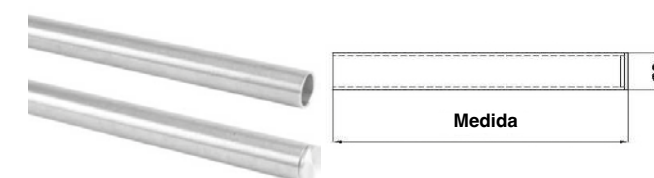

BAÑOS CORREDIZOS | VIDRIO

¡NUEVO! CANCEL DE BAÑO PARA VIDRIO DE 6MM CON PERFORACIÓN



- Características:**
- Canceles corredizos para vidrio templado. (Vidrios no incluidos)
  - Requiere perforación a los vidrios para su instalación.
  - Fácil instalación.
  - Diseño vanguardista.
  - No permite que se salga el agua de la regadera al exterior.
  - Exclusivamente para vidrios de 6 mm.
  - Material: aluminio.
- Incluye:**
- Marco.
  - Jambas.
  - 2 perillas.
  - Topes.
  - Guía de piso.

Cancel 6mm con perforación			
SKU	Clave Comercial	Acabado	Ancho
MX67916	BRK830	Negro Mate	1.50 M
MX67917	BRK831		2.00 M

BRK 820-C	
SKU	Características
MX67825	Kit de accesorios, escuadra alineadora para cancel BRK800



Cancel 6mm sin perforación			
SKU	Clave Comercial	Acabado	Ancho
MX67955	BRK840	Negro Mate	1.50 M
MX67956	BRK841		2.00 M

BAÑOS CORREDIZOS | VIDRIO

BRK 3940 CANCEL DE BAÑO FIJO - CORREDIZO



Cancel de baño Fijo - Corredizo para cristal de 8 a 10mm.

• Medida: 1.5 y 2 metros

• Incluye:  
Carretillas circulares.  
Riel Superior.  
Perilla tipo uñero.  
Soportes de montaje.  
Topes  
Guía.



Escanea para visualizar el compilado de Estilo y Funcionalidad en Canceles de Baño

Cancel BRK 3940				
SKU	Clave Comercial	Características	Acabado	Ancho
MX67592	BRK 3940A	Cancel de baño		1.50 M
MX67593	BRK 3940B	Cancel de baño	Negro Mate	2.00 M
MX67594	BRK3945	Accesorio tipo escuadra para armado de cancel a 90°		N/A

BRK 990 SISTEMA PARA CANCELES CORREDIZOS

Sistema para cancelos corredizos de 6 mm y 9 mm.

Este sistema permite adaptarse a sujeción y perforación.

• Incluye:  
Riel superior.  
Vista redonda.  
Carretillas adaptables.  
Perilla.  
Jambas perimetrales.

• Material: Aluminio.

Cancel BRK 990			
SKU	Clave Comercial	Acabado	Ancho
MX67310	BRK 995		1.50 M
MX67314	BRK 996	Negro Mate	2.00 M



Escanea para video de instalación



Escanea para manual de instalación



BAÑOS ABATIBLES | VIDRIO



BRK 7612NM	
SKU	Características

MX67258 Bisagra muro-vidrio con base centralizada sin bisel.  
• Material: Acero inoxidable 201.  
• Acabado: Negro Mate.

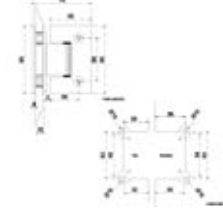

BRK 7614NM	
SKU	Características

MX67260 Bisagra vidrio-vidrio a 90° sin bisel.  
• Material: Acero inoxidable 201.  
• Acabado: Negro Mate.

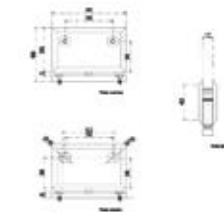

BRK 710NM	
SKU	Características

MX67188 Bisagra de videl doble acción, para 30 Kg. Fijación a piso y techo. Para puertas de cristal templado de 8 mm a 12 mm.  
• Material: Latón.  
• Acabado: Negro Mate.



BRK 7613NM	
SKU	Características

MX67259 Bisagra muro - vidrio, desfasada doble acción.  
• Material: Acero inoxidable 201  
• Acabado: Negro Mate

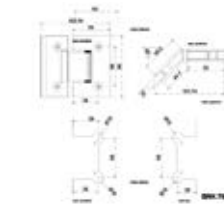

BRK 7616NM	
SKU	Características

MX67261 Bisagra a 135° vidrio-vidrio sin bisel para vidrio templado.  
• Material: Acero inoxidable 201.  
• Acabado: Negro Mate.

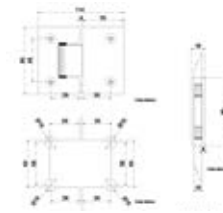

BRK 7618NM	
SKU	Características

MX67262 Bisagra vidrio-vidrio a 180° sin bisel. Doble acción.  
• Material: Acero inoxidable 201.  
• Acabado: Negro Mate.

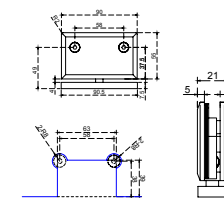

BRK 510ANM	
SKU	Características

MX67870 BISAGRA BIBEL TECHO O PISO A VIDRIO INOX 201 ACABADO: NEGRO MATE

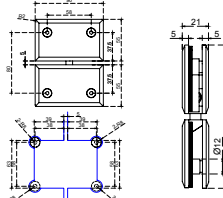

BRK 519NM	
SKU	Características

MX67871 BISAGRA PIVOTE VIDRIO ANTEPECHO A VIDRIO INOX 201 ACABADO: NEGRO MATE



BAÑOS ABATIBLES | VIDRIO

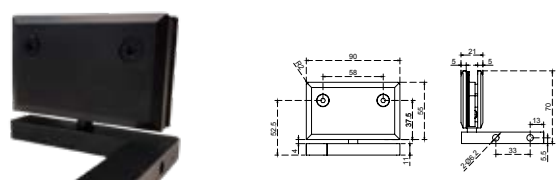

BRK 510BNM	
SKU	Características

MX67877 BISAGRA PIVOTANTE SUPERIOR MURO-VIDRIO DERECHA INOX 201 ACABADO: NEGRO MATE

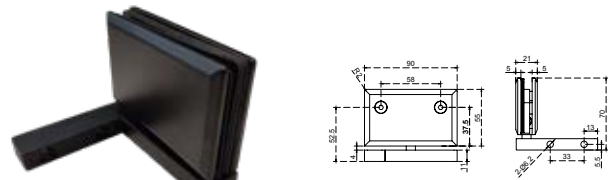

BRK 510BNM	
SKU	Características

MX67872 BISAGRA PIVOTANTE SUPERIOR MURO-VIDRIO IZQUIERDA INOX 201 ACABADO: NEGRO MATE

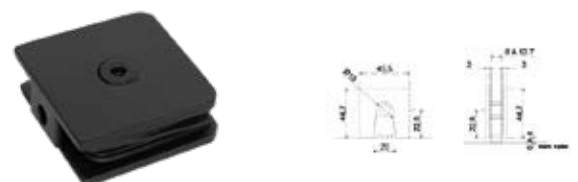

BRK 7631B	
SKU	Características

MX67266 Clip cuadrado sin bisel muro-vidrio.  
 • Material: Acero inoxidable 201.  
 • Acabado: Negro Mate.



BRK 7632NM	
SKU	Características

MX67263 Clip virio-vidrio a 90° sin bisel.  
 • Material: Acero inoxidable 201.  
 • Acabado: Negro Mate.

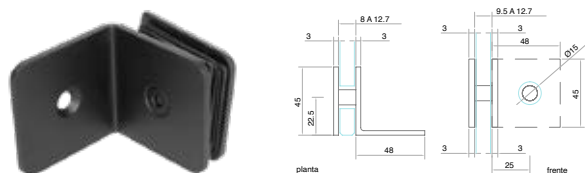

BRK 7633NM	
SKU	Características

MX67264 Clip para vidrio fijo a 90° a muro sin bisel.  
 • Material: Acero inoxidable 201.  
 • Acabado: Negro Mate.

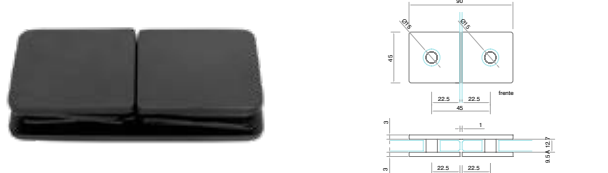

BRK 7634NM	
SKU	Características

MX67265 Clip vidrio-vidrio a 180° sin bisel.  
 • Material: Acero inoxidable 201.  
 • Acabado: Negro Mate.

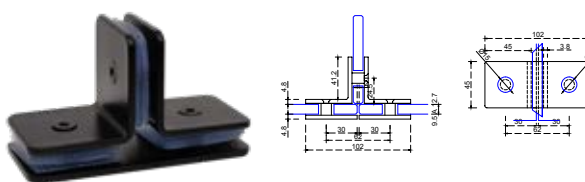

BRK 7138NM	
SKU	Características

MX67882 CLIP VIDRIO - VIDRIO - VIDRIO INOX 201 ACABADO: NEGRO MATE

**SÍGUENOS EN NUESTRAS REDES SOCIALES**

@HerrajesBruken @HerrajesBruken  
 @HerrajesBruken HerrajesBruken

HERRAJES PARA BARANDAL O CRISTAL FIJO | VIDRIO

BRK 901NM		
SKU	Acabado	Características

MX67851 Negro Mate  
 Ángulo de sujeción para vidrios fijos de 10-19 mm.  
 • Material: Aluminio.  
 • Acabado: Negro Mate.  
 Incluye:  
 • 2 Ángulos. • 2 Tapas.  
 • 2 Empaques. • Juego de tornillos.



BRK 202NM	
SKU	Características

MX67183 Conector con chapetón y base recta para vidrio templado de 6 a 19 mm.  
 • Carga máxima: 20 kg. Incluye taquete expansivo.  
 • Material: Acero inoxidable.  
 • Acabado: Negro Mate.



BRK 1054NM	
SKU	Características

MX67247 Mini poste para barandal  
 Soporte sencillo con chapetón  
 • Material: Acero inoxidable.  
 • Acabado: Negro Mate.

BRK 1058NM	
SKU	Características

MX67822 POSTE DE 50 CM PARA TUBO DE 1 1/4" 1.2 MM PARA VIDRIOS DE 9 A 12 MM ACERO INOXIDABLE 304 ACABADO: NEGRO MATE

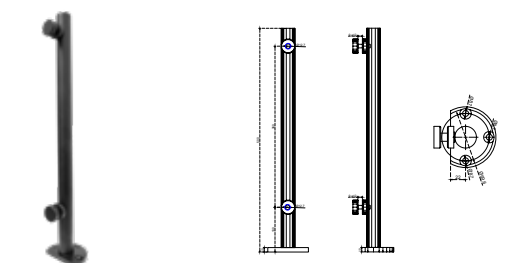

ACCESORIOS PARA GABINETE | VIDRIO

BRK 1116	
SKU	Características

MX66871 Imán sencillo para puerta de vidrio de 3 a 6 mm.

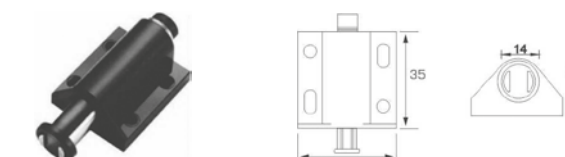

BRK 1117	
SKU	Características

MX65874 Amortiguador para puerta de vidrio de 3 a 6 mm.

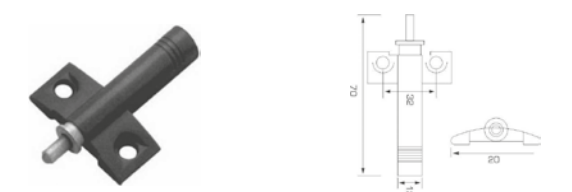

JALADERAS Y PERILLAS | VIDRIO

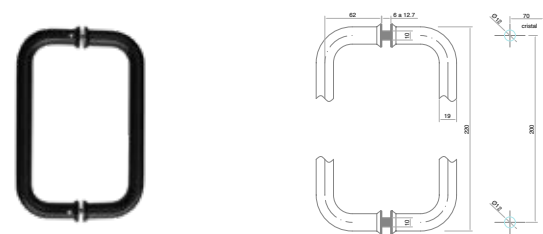

BRK 7654NM	
SKU	Características
MX67267	Jaladera tipo "C" tubular. • Material: Acero inoxidable 201. • Acabado: Negro Mate.

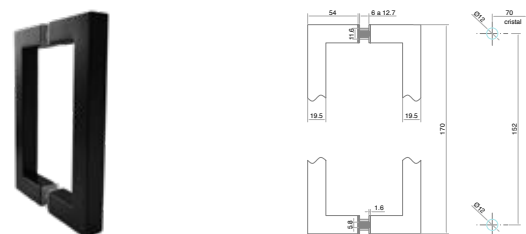

BRK 7656ANM	
SKU	Características
MX67271	Jaladera cuadrada tipo "C". • Material: Acero inoxidable 201. • Acabado: Negro Mate.

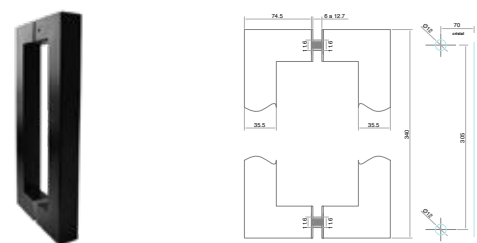

BRK 7656BNM	
SKU	Características
MX67272	Jaladera cuadrada tipo "C". • Material: Acero inoxidable 201. • Acabado: Negro Mate.



BRK 7657NM	
SKU	Características
MX67268	Jaladera toallero tubular. • Material: Acero inoxidable 201. • Acabado: Negro Mate.



BRK 7658NM	
SKU	Características
MX67269	Jaladera toallero cuadrada. • Material: Acero inoxidable 201. • Acabado: Negro Mate.



BRK 7651NM	
SKU	Características
MX67270	Jaladera tipo "H" tubular. • Material: Acero inoxidable 201. • Acabado: Negro Mate.

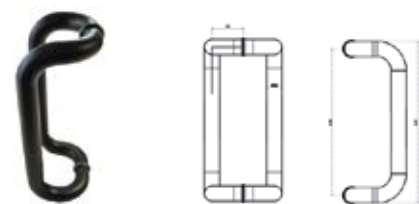

BRK 336NM	
SKU	Características
MX67598	Jaladera tubular 1 1/4". • Material: Acero inoxidable 304. • Acabado: Negro Mate.

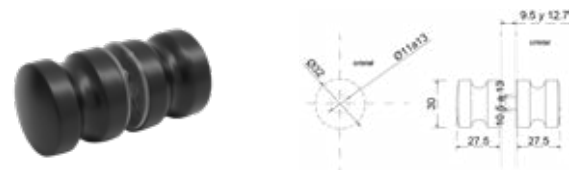

BRK 2221	
SKU	Características
MX66236	PERILLA PARA PUERTA DE CRISTAL DE 10MM MATERIAL: LATÓN ACABADO: NEGRO MATE

CHAPAS Y SEGUROS | VIDRIO

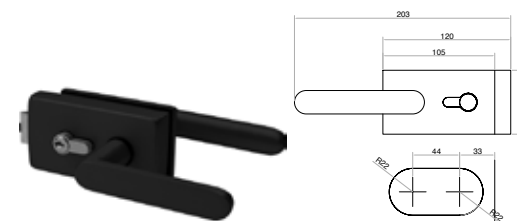

BRK 3730		
SKU	Características	Acabado
MX67299	Cerradura manija apta para zona costera. • Material: Aluminio	Negro Mate

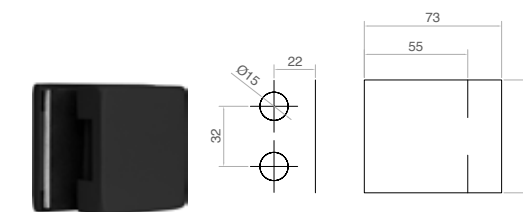

BRK 3730C		
SKU	Características	Acabado
MX67301	Contra para cerradura manija apta para zona costera. • Material: Aluminio	Negro Mate

VINILES | VIDRIO

CUÑAS			
SKU	Acabado	Medidas	Peso
MX66808	Negro	10 mm	10 Kg
MX66812		11 mm	
MX66816		12 mm	
MX66819		13 mm	
MX66821		14 mm	
MX66823		15 mm	

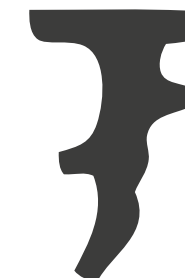

COLA DE RATA			
SKU	Acabado	Medidas	Peso
MX66797	Negro	3 mm	1 Kg
MX66795		3,5 mm	
MX66801		4 mm	
MX66799		4,5 mm	
MX66802		5 mm	

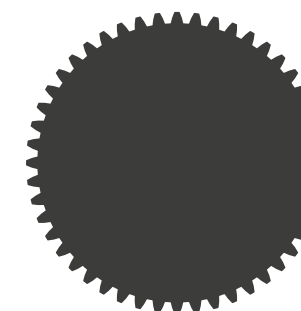

RESPALDOS			
SKU	Acabado	Medidas	Peso
MX66828	Negro	10 mm	10 Kg
MX66832		11 mm	
MX66836		12 mm	
MX66840		13 mm	
MX66844		14 mm	
MX66848		15 mm	
MX66852		16 mm	
MX66854		17 mm	
MX66856		18 mm	







Puertas Tipo Granero **BRK9700A**

# LÍNEA MADERA



## CHAPAS Y SEGUROS | MADERA

BRK 4741DA			
SKU	Clave comercial	Acabados	Características
MX66915	BRK 4741D4	■ Negro Mate	<p><b>Función Llave - Mariposa.</b></p> <p>Para contraer el pestillo se puede girar cualquiera de las manijas. Para fijar la manija exterior y colocar el seguro, gira la mariposa interior. Solamente con la llave, o girando la mariposa interior se libera el seguro.</p>



BRK 4742DA			
SKU	Clave comercial	Acabados	Características
MX66916	BRK 4742D4	■ Negro Mate	<p><b>Función Privacidad (baño).</b></p> <p>Para contraer el pestillo se puede girar cualquiera de las manijas. Para fijar la manija exterior y colocar el seguro, gira la mariposa interior. Para abrir desde afuera, introduce un desarmador plano o similar en ranura de seguro exterior.</p>



BRK 4743DA			
SKU	Clave comercial	Acabados	Características
MX66917	BRK 4743D4	■ Negro Mate	<p><b>Función Llave - Mariposa.</b></p> <p>Para contraer el pestillo se puede girar cualquiera de las manijas. Para fijar la manija exterior y colocar el seguro, gira la mariposa interior. Solamente con la llave, o girando la mariposa interior se libera el seguro.</p>



BRK 4744DA			
SKU	Clave comercial	Acabados	Características
MX66918	BRK 4744D4	■ Negro Mate	<p><b>Función Privacidad (baño).</b></p> <p>Para contraer el pestillo se puede girar cualquiera de las manijas. Para fijar la manija exterior y colocar el seguro, gira la mariposa interior. Para abrir desde afuera, introduce un desarmador plano o similar en ranura de seguro exterior.</p>



## CIERRAPUERTAS | MADERA

TecnoMX  
ASSA ABLOY

CIPU2   CIPU3   CIPU4			
SKU	Clave comercial	Acabados	Características
MX67402	CIPU2NE	Negro	<p><b>CIPU2</b></p> <p><b>Cierrapuertas fuerza 2</b> Fabricado en aluminio de alta resistencia • Capacidad: de 25 a 45 kg</p>
MX67207	CIPU3NE	Negro	<p><b>CIPU3</b></p> <p><b>Cierrapuertas fuerza 3</b> Fabricado en aluminio de alta resistencia. • Capacidad: de 45 a 65 kg</p>
MX67210	CIPU4NE	Negro	<p><b>CIPU4</b></p> <p><b>Cierrapuertas fuerza 4</b> Fabricado en aluminio de alta resistencia. • Capacidad: de 65 a 85 kg</p>



CORREDERAS | MADERA

TIPO EUROPEA				
SKU	Clave comercial	Características	Medidas	
			Longitud	Espesor
MX66653	BRK 4291 - 12	<b>Corredera EKO</b> Material: Acero Acabado: Negro Capacidad: 25 kg	300 mm (12")	



PERFIL GOLA | MADERA

Perfil Gola C con espacio para luz LED.

BRK 4020		
SKU	Clave comercial	Acabado
MX67571	BRK4020 NG	Negro

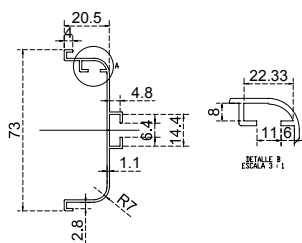

Perfil Gola L con espacio para luz LED.

BRK 4021		
SKU	Clave comercial	Acabado
MX67573	BRK4021 NG	Negro

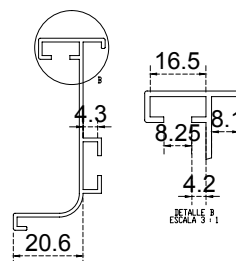

Perfil sencillo para mueble tipo C.

BRK 4022		
SKU	Clave comercial	Acabado
MX67575	BRK4022 NG	Negro

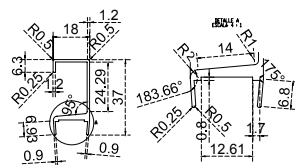
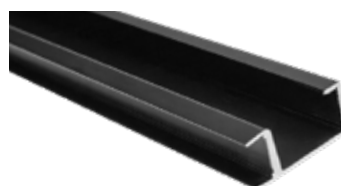

Perfil sencillo para mueble tipo L.

BRK 4023		
SKU	Clave comercial	Acabado
MX67577	BRK4023 NG	Negro

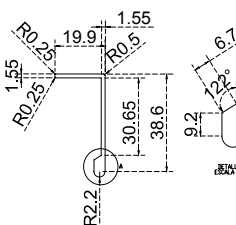

SISTEMAS CORREDIZOS | MADERA

BRK 9700A	
SKU	Características
MX67283	Sistema corredizo para puertas tipo granero. Acabado: Negro Mate



BRK 9700B	
SKU	Características
MX67284	Sistema corredizo para puertas tipo granero. Acabado: Negro Mate



BRK 9700E	
SKU	Características
MX67285	Extensión para riel. Medida: 50 cm Acabado: Negro Mate



BRK 9700J	
SKU	Características
MX67660	Jaladera de embutir para puertas de madera. Largo: 300mm Material: Fierro Acabado: Negro





CARRETILLAS | LÍNEA EUROPEA



Herraje KIT BRK8060

LÍNEA EUROPEA

Brüken

ASSA ABLOY

BRK 8021 A

SKU	Características
-----	-----------------

MX67005 Carretilla fija de una rodaja de nylon con agujas.  
Capacidad de carga: 70 kg  
Serie: 70



BRK 8020 A

SKU	Características
-----	-----------------

MX67006 Carretilla fija de dos rodajas de nylon con agujas.  
Capacidad de carga: 140kg  
Serie: 70



BRK 8023 A

SKU	Características
-----	-----------------

MX67007 Carretilla ajustable de una rodaja de nylon con agujas.  
Capacidad de carga: 70 kg  
Serie: 70



BRK 8022 A

SKU	Características
-----	-----------------

MX67008 Carretilla ajustable de dos rodaja de nylon con agujas.  
Capacidad de carga: 140 kg  
Serie: 70



BRK 8024 A

SKU	Características
-----	-----------------

MX67010 Carretilla ajustable de una rodaja de nylon con agujas.  
Capacidad de carga: 50 kg  
Serie: 80



BRK 8024 B

SKU	Características
-----	-----------------

MX67009 Carretilla mosquitero ajustable de una rodaja de nylon con baleros.  
Capacidad de carga: 15 kg  
Serie: 80



BRK 8025 A

SKU	Características
-----	-----------------

MX67011 Carretilla ajustable de dos rodajas de nylon con agujas.  
Capacidad de carga: 100 kg  
Serie: 80



CARRETIILLAS | LÍNEA EUROPEA

BRK 8026 B	
SKU	Características
MX67012	Carretilla mosquitero ajustable de una rodaja de nylon con baleros. Capacidad de carga: 15 kg Serie: 4600



BRK 8026 A	
SKU	Características
MX67013	Carretilla ajustable de una rodaja de nylon con agujas. Capacidad de carga: 40 kg Serie: 4600



BRK 8027 A	
SKU	Características
MX67014	Carretilla ajustable de dos rodajas de nylon con agujas. Capacidad de carga: 100 kg Serie: 4600



BRK 8028 A	
SKU	Características
MX67015	Carretilla ajustable de una rodaja de nylon con agujas. Capacidad de carga: 70 kg Serie: V4500 y 10000



BRK 8029 A	
SKU	Características
MX67016	Carretilla ajustable de dos rodajas de nylon con agujas. Capacidad de carga: 140 kg Serie: V4500 y 10000



P0001	
SKU	Características
MX66941	Carretilla para PVC. Capacidad de carga: 100 kg



DIGITALES | LÍNEA EUROPEA

¡NUEVO!

BRK 3556

CERRADURA DIGITAL de Manija para Perfil Angosto de Aluminio

- 1 Cerradura
- Para perfil angosto de aluminio con espesor de 25mm a 45mm
- Huella Digital
- Combinación Numérica
- 3 Baterías (No incluidas)
- Hasta 40 usuarios por huella digital y clave

Fuente de energía de emergencia: Con batería externa de carga micro USB.

BRK 3556 NEGRO MATE	
SKU	Componentes
MX67670	Cerradura Digital de Manija para perfil angosto de aluminio.

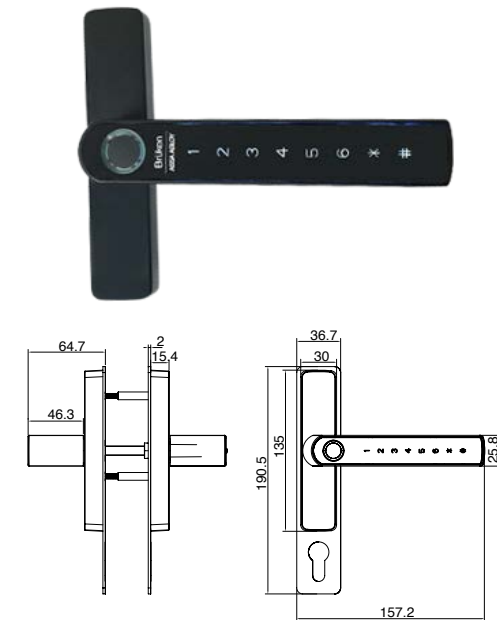

KIT BRK 3656

KIT BRK 3556 NEGRO MATE	
SKU	Componentes
MX67880	Cerradura Digital de Manija BRK3556 Cerradura Paleta de Embutir para Perfiles de Aluminio BRK 8080 Cilindro de 70 mm BRK4771





CIERRE | LÍNEA EUROPEA



KIT BRK 8060   BRK 8061   BRK 8063   BRK 8064					
SKU	Clave comercial	Manija	Cilindro	Acabado	Características
MX67122	BRK8060 NG	Ovalada	Descentrado	Negro	<b>Contenido:</b> • Manija • Chapetón • Cilindro • Mecanismo • Placas de ajuste
MX67125	BRK8061 NG	Cuadrada	Descentrado	Negro	
MX67828	BRK8063 NG	Ovalada	Centrado	Negro	
MX67245	BRK8064 NG	Cuadrada	Centrado	Negro	

BRK 8030		
SKU	Clave comercial	Características
MX67018	BRK 8030LNegro	<b>Cierre a presión, para ventana izquierdo y derecho.</b> Material: Zamak Acabado: Blanco, negro y natural Serie: P2500, AB V, V50 y 1400 V
MX67021	BRK 8030RNegro	

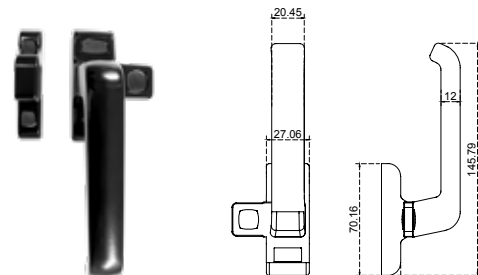

BRK 8033		
SKU	Clave comercial	Características
MX67026	BRK8033 Negro	<b>Cierre embutido, con cerrojo, sin tornillo.</b> Material: Aluminio Acabado: Blanco, negro y natural Fijación: A zoclo Serie: V4000, V4500, 70, 80, 4600 y 10000

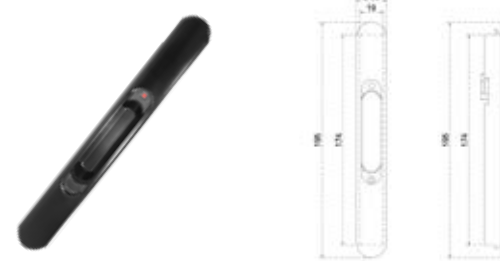

BRK 8034		
SKU	Clave comercial	Características
MX67029	BRK8034 Negro	<b>Cierre embutido sin gancho y contra. Con tornillo al frente.</b> Material: Aluminio Acabado: Blanco, negro y plata Fijación: A zoclo Serie: V4000, V4500, 70, 80, 4600 y 10000



GOMAS, EMPAQUES Y FELPAS | LÍNEA EUROPEA

BRK 8065	
SKU	Características
MX67049	<b>Empaque hongo, base de 6.5 mm rollo de 200 m.</b> Serie: AB V y AB P Material: Caucho Acabado: Negro / Base naranja

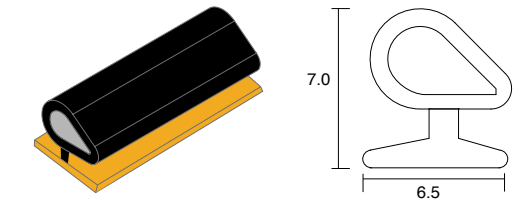

BRK 8066	
SKU	Características
MX67050	<b>Empaque hoja, base de 6.5 mm rollo de 200 m.</b> Serie: AB V y AB P Material: PVC Acabado: Negro / Base naranja

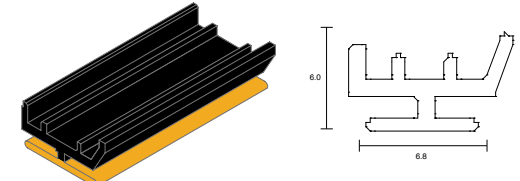

BRK 8071	
SKU	Características
MX67051	<b>Goma burbuja, base rígida.</b> Base: 8.5 mm rollo de 200 m Serie: 1400 V y 1400 P Material: Caucho Acabado: Negro / Base naranja

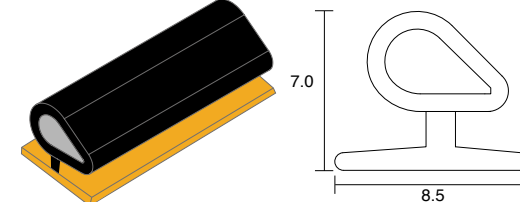

BRK 8072	
SKU	Características
MX67052	<b>Goma peine, base rígida.</b> Base: 8.5 mm rollo de 200 m Serie: 1400 V y 1400 P Material: PVC Acabado: Negro / Base naranja

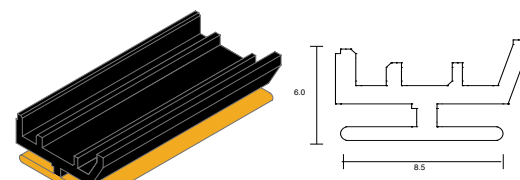

BRK 8076	
SKU	Características
MX66998	<b>Felpa con membrana intermedia.</b> Medidas: base 6.8 mm x 5 mm altura pelo x 7 mm Membrana: Rollo 200 m Serie: V4500, 80 y 10000 Acabado: Negro

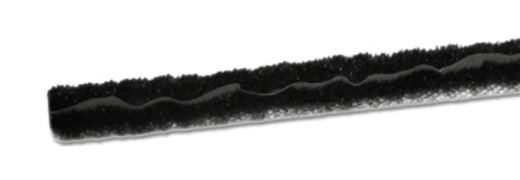

PARA MÁS INFORMACIÓN VISITA  
NUESTRO SITIO WEB

www.bruken.com.mx

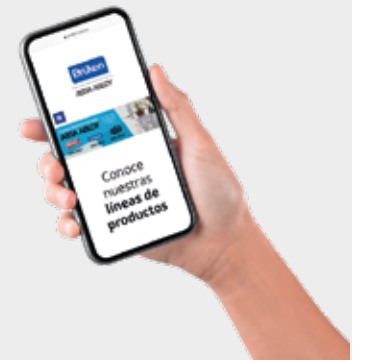





ACCESORIOS | LÍNEA ALUMINIO

Rollo de felpa estándar 200 mts.

La felpa TecnoMX cuenta con:

3 hilos  
Tramado uniforme  
Guía de plástico e 7 mm para su fácil instalación en los rieles y perfiles de aluminio más comunes.

- Material: Propileno de alta calidad
- Acabado: Gris, Blanco, Negro

Caja con 8 pzas.

FEL2		
SKU	Clave comercial	Color
MX65225	FEL2N	NEGRO

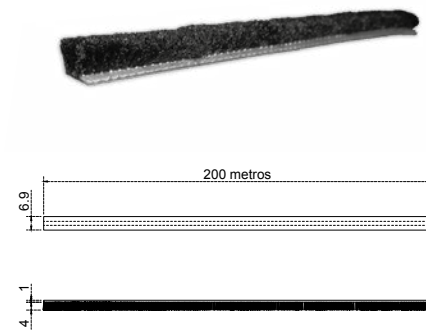

Rollo de felpa especial, hermética de 200 mts. para línea Eurovent y Española.

La felpa hermética cuenta con:

2 hilos  
Tramado uniforme  
Guía de plástico hermética  
División plástica para su fácil instalación en los rieles y perfiles de aluminio más comunes.

- Material: Propileno de alta calidad
- Acabado: Gris, Negro

Caja con 8 pzas.

FF200		
SKU	Clave comercial	Color
MX65227	FF200N	NEGRO

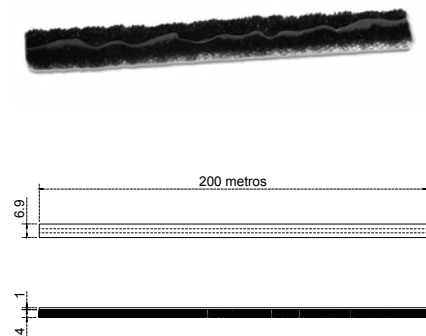

Rollo de felpa gruesa de 150 mts.

- Material: Propileno de alta calidad
- Acabado: Gris, Negro

Caja con 4 pzas.

FELPÓN		
SKU	Clave comercial	Color
MX65229	FELPON NEGR	NEGRO

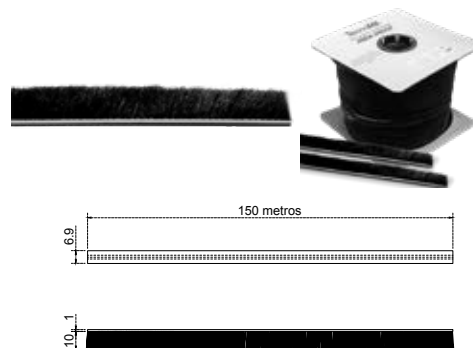

Pasador de baño 5 cm.

Para instalación superficial en cancelería de baño, también útil para otras aplicaciones.

Contenido:

1 pasador  
1 vara de cierre y una contra de plástico

PABA		
SKU	Clave comercial	Color
MX65441	PABAD4	NEGRO



ACCESORIOS | LÍNEA ALUMINIO

BAEM

Barra de empuje para puertas de aluminio.

- Material: Aluminio
- Acabados: Blanco, Natural y Negro
- Medidas: 1.00 m y 1.20 m

BAEM1

Barra de empuje 1.00 mts. (no incluye placa).

BAEM120

Barra de empuje 1.20 mts. (no incluye placa).

BAEM120			
SKU	Clave comercial	Medida	Color
MX65387	BAEM120D4	1.20 m	NEGRO

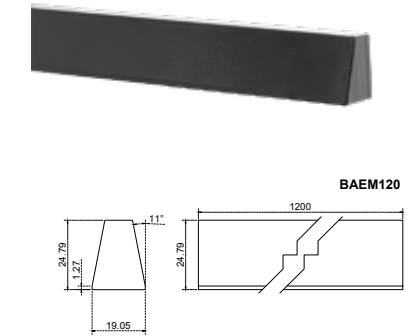

Ménsulas de aluminio, modelo plano (sin respaldo).

Sostienen el entrepaño en un estante, vitrina o exhibidor.

Unidad: Juego de 2 piezas.

MÉNSULAS			
SKU	Clave comercial	Medida	Color
MX65280	ME20D4	20 cm	NEGRO
MX65281	ME25D4	25 cm	NEGRO
MX65282	ME30D4	30 cm	NEGRO

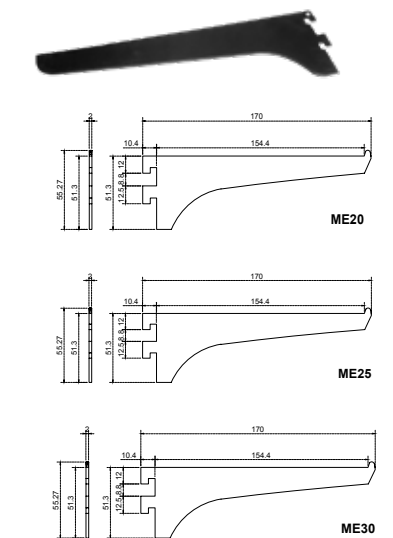

Cremailleras fabricadas en aluminio, sostienen y dan verticalidad a las ménsulas en un estante, vitrina o exhibidor.

Unidad: Juego de 2 piezas.

CREMALLERAS			
SKU	Clave comercial	Medida	Color
MX65327	CR1D4	1.00 m	NEGRO
MX65429	CR120BL	1.20 m	BLANCO
MX65435	CR180D4	1.80 m	NEGRO



CALIDAD, DISEÑO, DURABILIDAD Y GARANTÍA.

SÓLO LOS PRODUCTOS TecnoMX TE LO DAN.



ACCESORIOS | LÍNEA ALUMINIO

Cuerpo de lámina de aluminio y goma plástica que evita la entrada de agentes externos, protegiendo el interior.

• Incluye: 1 sellapolvos y tornillería para su fijación

Atado con 25 piezas.

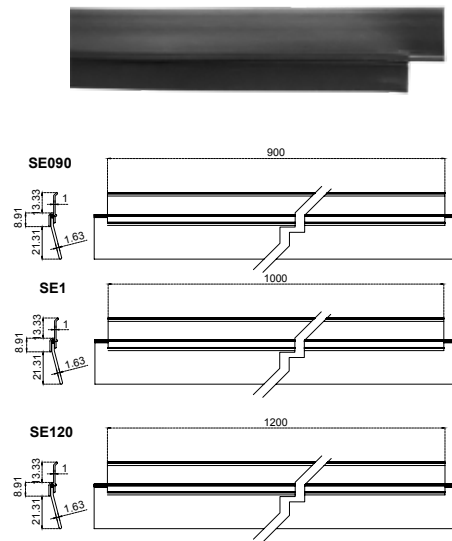

SELLAPOLVOS ECONÓMICO			
SKU	Clave comercial	Medida	Color
MX65315	SE090D4	.90 m	NEGRO
MX65316	SE1D4	1.00 m	NEGRO
MX65317	SE120D4	1.20 m	NEGRO

Cuerpo de lámina de aluminio, goma plástica y mecanismo de resorte que evita la entrada de agentes externos, protegiendo el interior.

• Incluye: 1 sellapuerta, rondana para levantarlo y empaque con instrucciones para su instalación

Atado con 10 piezas.

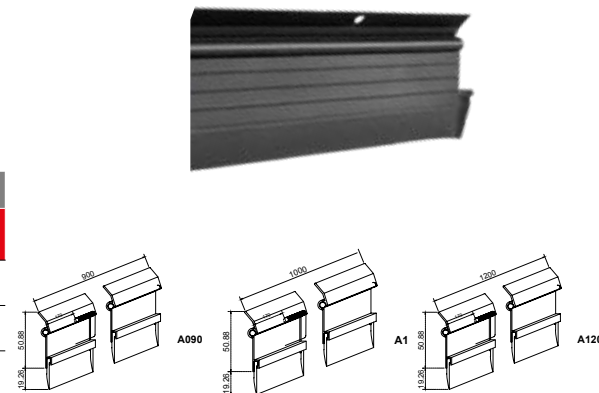

SELLAPUERTAS AUTOMÁTICO			
SKU	Clave comercial	Medida	Color
MX65335	A090D4	.90 m	NEGRO
MX65244	A1D4	1.00 m	NEGRO
MX65350	A120D4	1.20 m	NEGRO

BISAGRAS Y PIVOTES | LÍNEA ALUMINIO

Pivote de aluminio descentrado, terminado de lujo, ajustable para puerta.

PIAL		
SKU	Clave comercial	Color
MX65454	PIALD4	NEGRO

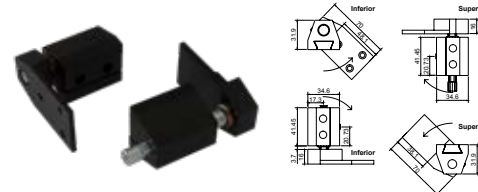

Bisagra de piano 1.90mts.

• Material: Aluminio.

Caja con 25 pzas.

PIANO			
SKU	Clave comercial	Medida	Color
MX65494	PIANOD4		NEGRO

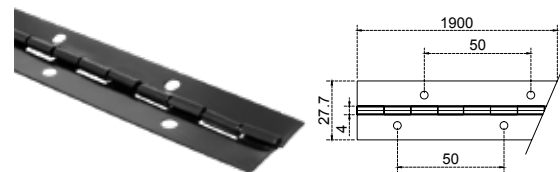

BISAGRAS Y PIVOTES | LÍNEA ALUMINIO

Bisagra de libro 3"x3" con empaques de plástico en las uniones.

• Amplitud de giro: 315°

Caja con 10 a 500 pzas.

LIBRO		
SKU	Clave comercial	Color
MX65488	LIBROD4	NEGRO

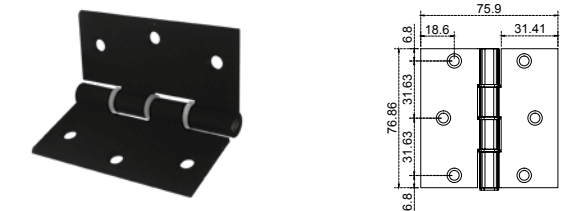

Bisagra Euro serie 35, con perno en acero inoxidable.

Caja con 25 pzas.

BIS-35		
SKU	Clave comercial	Color
MX65472	BIS35D4	NEGRO



Bisagra Eurovent para serie 70.

1 juego por bolsa.

BI70		
SKU	Clave comercial	Color
MX65393	BI70D4	NEGRO

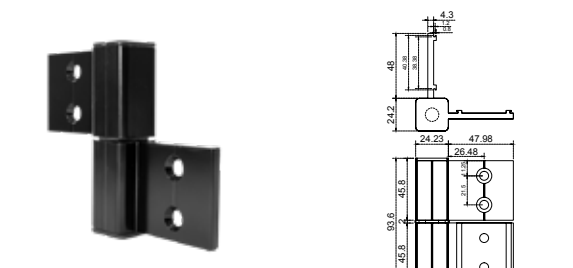

CHAPAS Y CERRADURAS | LÍNEA ALUMINIO

Cerradura para puerta de aluminio, doble manija función del cilindro llave-llave, con pestillo reversible.

DO		
SKU	Clave comercial	Color
MX65161	DONE	NEGRO

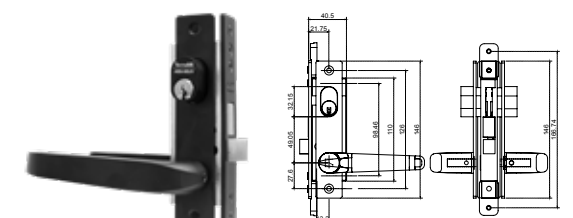

Cerradura para puerta de aluminio, doble manija, función del cilindro llave - mariposa, pestillo reversible.

DOMA		
SKU	Clave comercial	Color
MX65183	DOMAD4	NEGRO

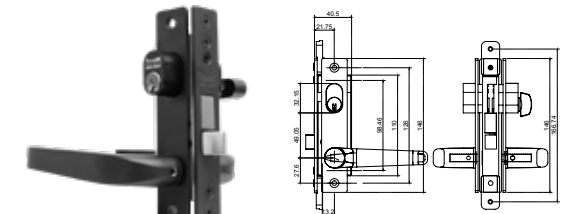

Cerradura para puerta de aluminio, manija - jaladera, cilindro función llave - llave, con pestillo reversible.

DOJA		
SKU	Clave comercial	Color
MX65178	DOJANGO	NEGRO

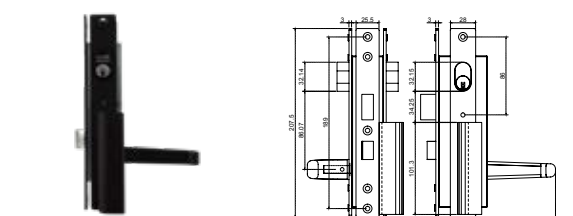



CHAPAS Y CERRADURAS | LÍNEA ALUMINIO

Cerradura de gancho para puertas de aluminio.

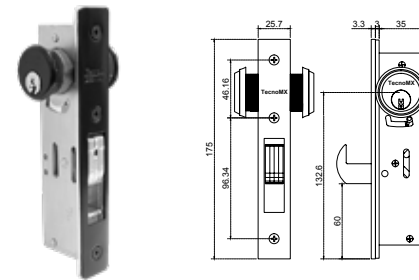

CHGA		
SKU	Clave comercial	Color
MX65167	CHGAD4	NEGRO

Cerradura de sobreponer para puertas de aluminio de perfil angosto, tipo tetra.

• Cierre: Gancho

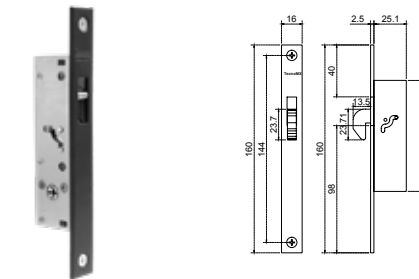

CHSO		
SKU	Clave comercial	Color
MX65174	CHSONE	NEGRO

Cerradura de sobreponer para puertas de aluminio de perfil angosto, tipo tetra.

• Cierre: Paleta



CHSOP		
SKU	Clave comercial	Color
MX66956	CHSOPD4	NEGRO

CIERRAPUERTAS Y OPERADORES | LÍNEA ALUMINIO

Pasador de maroma.

Caja con 10 on 100 pzas.

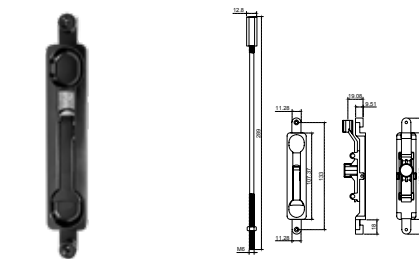

PAMA		
SKU	Clave comercial	Color
MX65020	PAMAD4	NEGRO

Operador de mariposa para celosías de lujo.

Caja con 10 on 100 pzas.

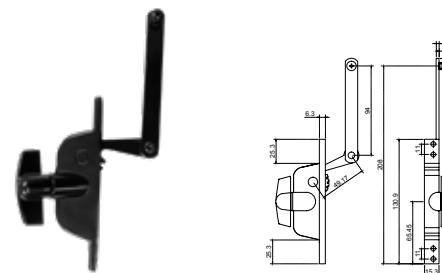

OPMA		
SKU	Clave comercial	Color
MX65044	OPMAD4	NEGRO

CIERRAPUERTAS Y OPERADORES | LÍNEA ALUMINIO

Operador de brazo largo con guía de acero inoxidable.

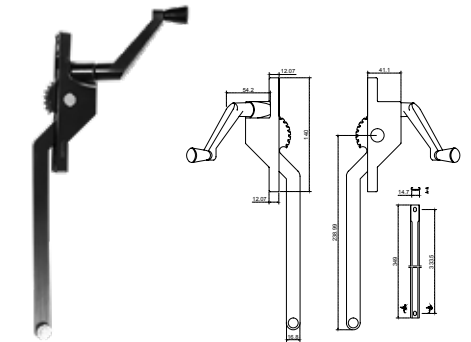

OPBR		
SKU	Clave comercial	Color
MX65037	OPBRD4 DER	NEGRO
MX65040	OPBRD4I IZQ	NEGRO

Operador de celosías económico.

Caja con 50 o 100 pzas.

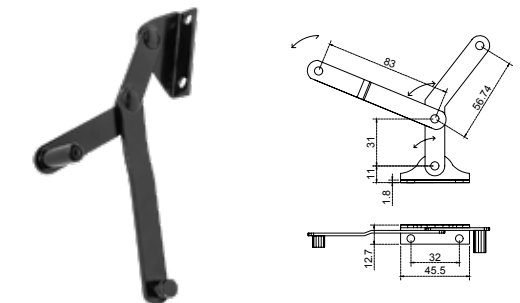

OPEC		
SKU	Clave comercial	Color
MX65511	OPECD4 DER	NEGRO
MX65520	OPECD4I IZQ	NEGRO

CIPU2   CIPU3   CIPU4			
SKU	Clave comercial	Acabados	Características
MX67402	CIPU2NE	Negro	<b>CIPU2</b> Cierrapuertas fuerza 2 Fabricado en aluminio de alta resistencia • Capacidad: de 25 a 45 kg
MX67207	CIPU3NE	Negro	<b>CIPU3</b> Cierrapuertas fuerza 3 Fabricado en aluminio de alta resistencia. • Capacidad: de 45 a 65 kg
MX67210	CIPU4NE	Negro	<b>CIPU4</b> Cierrapuertas fuerza 4 Fabricado en aluminio de alta resistencia. • Capacidad: de 65 a 85 kg



Fija puerta de lujo.

Caja de 25 o 100 pzas.

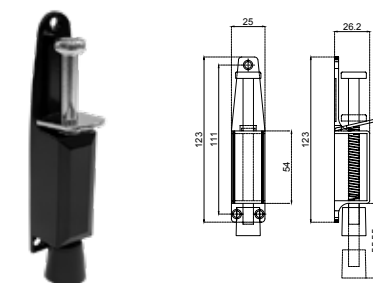

POPU		
SKU	Clave comercial	Color
MX65024	POPUD4	NEGRO

JALADERAS DE ALUMINIO | LÍNEA ALUMINIO

Jaladera de embutir tipo española para perfiles de aluminio de 2". Para instalación recomendada en ventanas corredizas.

**Diseño europeo**  
Funcionamiento manual o automático, según la necesidad del cliente.

- Material gancho: Zamac
- Material contra: Zamac

• Incluye: jaladera, contra y tornillería para su fijación

Caja de 20 o 200 pzas.

JAO		
SKU	Clave comercial	Color
MX66859	JAOD4	NEGRO

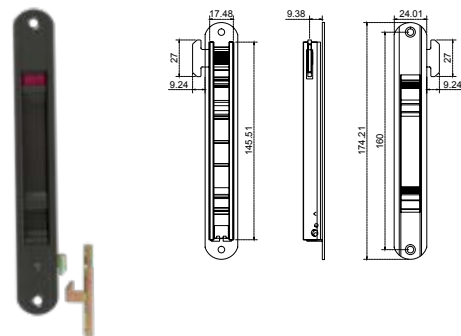

Jaladera de embutir tipo española para perfiles de aluminio de 3". Para instalación recomendada en puertas corredizas.

**Diseño europeo**  
Funcionamiento manual o automático, según la necesidad del cliente.

- Material gancho T: Zamac
- Material contra: Zamac

• Incluye: jaladera, contra y tornillería para su fijación

Caja de 20 o 200 pzas.

JAO3		
SKU	Clave comercial	Color
MX65653	JAO3D4	NEGRO



Tirador para puertas de aluminio, útil para puertas corredizas o abatibles.

- Material: Zamac
- Incluye: 1 tirador y 2 botones cubre tornillos

TIR		
SKU	Clave comercial	Color
MX65564	TIRD4	NEGRO

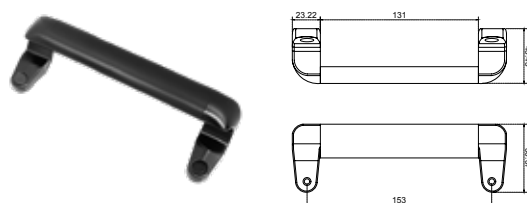

JAP12  
Jaladera de perico con formaica 12 cm.  
• Material: Aluminio  
Caja con 130 pzas.

JAP18  
Jaladera de perico con formaica 18 cm.  
• Material: Aluminio  
Caja con 90 pzas.

JAP12   JAP18			
SKU	Clave comercial	Color	Pija
MX65726	JAP12D4P	NEGRO	CON PIJA
MX65693	JAP12D4	NEGRO	SIN PIJA
MX65743	JAP18D4P	NEGRO	CON PIJA
MX65708	JAP18D4	NEGRO	SIN PIJA

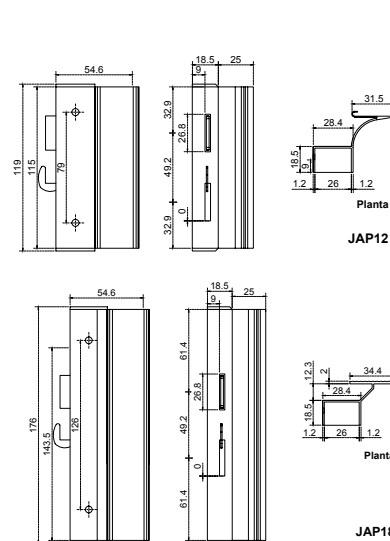

JALADERAS DE ALUMINIO | LÍNEA ALUMINIO

JA12  
Jaladera de perico estriada 12 cm.  
• Material: Aluminio  
Caja con 150 pzas.

JA18  
Jaladera de perico con formaica 18 cm.  
• Material: Aluminio  
Caja con 100 pzas.

JA12   JA18		
SKU	Clave comercial	Color
MX65585	JA12D4	NEGRO
MX65602	JA18D4	NEGRO

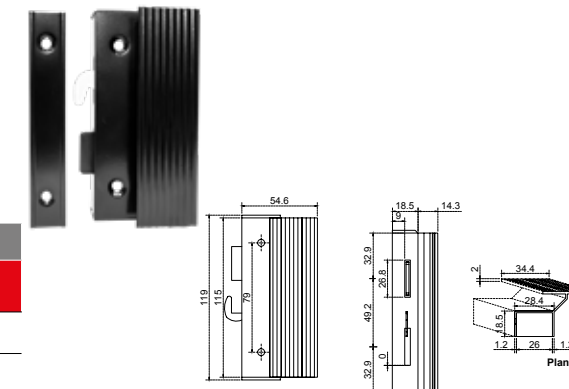

C012 | C018

Caja con 100 pzas.

C012   C018		
SKU	Clave comercial	Color
MX65409	CO12D4	NEGRO
MX65426	CO18D4	NEGRO

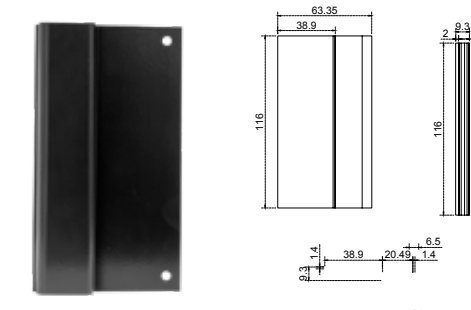

Jaladera trompa de elefante 10 cm.

- Material: Aluminio

Bolsa con 20 pzas. o Caja con 100 pzas.

JAEL		
SKU	Clave comercial	Color
MX65621	JAELD4	NEGRO

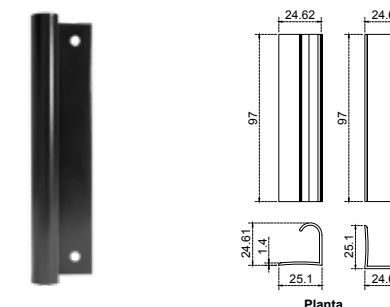

Jaladera soporte toallero.

- Material: Aluminio

Bolsa con 20 pzas. o Caja con 100 pzas.

JASO		
SKU	Clave comercial	Color
MX65662	JASOD4	NEGRO

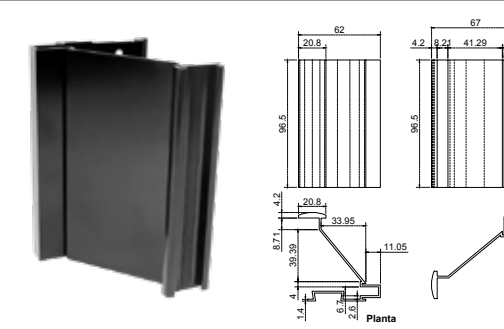

Jaladera estriada: JAES20 | JAES25

- Material: Aluminio
- Medidas: 20 cm y 25 cm

Caja con 2 pzas.

JAES20   JAES25		
SKU	Clave comercial	Color
MX65645	JAES20D4	NEGRO
MX65646	JAES25D4	NEGRO



JALADERAS DE ALUMINIO | LÍNEA ALUMINIO

Jaladera para ventana 1½ C-Light.

Caja con 50 pzas.



JA1 1/2		
SKU	Clave comercial	Color
MX65539	JA11/2TD4	NEGRO

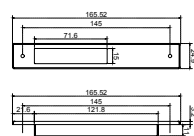

UÑEM		
SKU	Clave comercial	Características
MX65460	UÑEM	Uñero para puerta corrediza. Caja con 100 pzas.

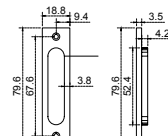

UÑE		
SKU	Clave comercial	Características
MX65329	UÑE	Uñero para mosquitero. Caja con 100 pzas.

REMACHES | LÍNEA ALUMINIO

REMACHE				
SKU	Clave comercial	Acabado	Medidas	Empaque
MX65841	41RE43320NEG0008	NEGRO	3.2 x 8 mm	Bolsa c/100 piezas
MX65844	41RE44320NEG0010	NEGRO	3.2 x 10 mm	
MX65847	41RE45320NEG0114	NEGRO	3.2 x 11.4 mm	
MX65850	41RE46320NEG0127	NEGRO	3.2 x 12.7 mm	
MX65853	41RE54040NEG0114	NEGRO	4 x 11.4 mm	
MX65856	RE56/D4	NEGRO	4 x 14.5 mm	



TELA MOSQUITERO | LÍNEA ALUMINIO

Tela de fibra de vidrio para mosquitero marca TecnoMX:

- Entramado de calidad y uniforme al tacto y a la vista
- Material autoextinguible.
- Malla 18 mm x 16 mm

TFV		
SKU	Clave comercial	Medidas
MX65793	TFV060N	60 cm X 30 m
MX65794	TFV075N	75 cm X 30 m
MX65795	TFV090N	90 cm X 30 m
MX65796	TFV105N	105 cm X 30 m
MX65797	TFV120N	120 cm X 30 m
MX65798	TFV150N	150 cm X 30 m
MX65799	TFV180N	180 cm X 30 m
MX65800	TFV240N	240 cm X 30 m

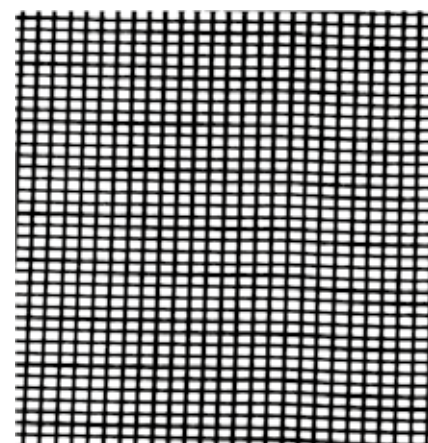

Sistemas Corredizos Galier

LÍNEA NEGRO

GALIER



LÍNEA NEGRO MATE | GALIER

GLR612NM

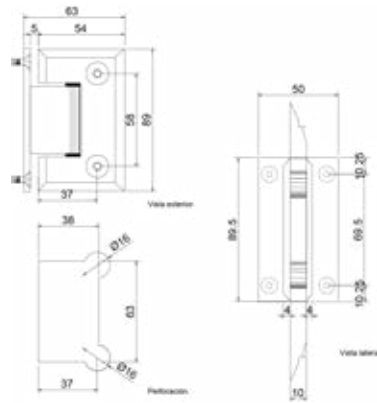

BISAGRA MURO-VIDRIO		
SKU	Características	Acabado
MX67857	<ul style="list-style-type: none"> <li>Centrada</li> <li>Para vidrio de 8 mm - 10 mm</li> <li>Material: Zamac</li> </ul>	Negro mate

GLR613NM

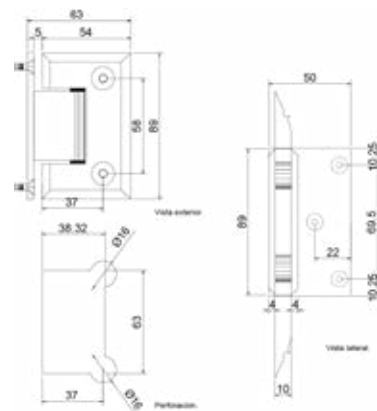

BISAGRA MURO-VIDRIO		
SKU	Características	Acabado
MX67858	<ul style="list-style-type: none"> <li>Desfasada</li> <li>Para vidrio de 8 mm - 10 mm</li> <li>Material: Zamac</li> </ul>	Negro mate

GLR614NM

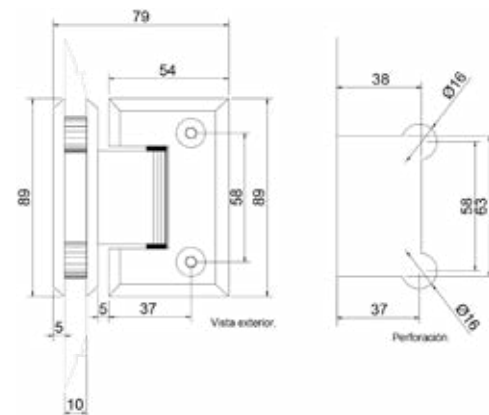

BISAGRA VIDRIO-VIDRIO		
SKU	Características	Acabado
MX67859	<ul style="list-style-type: none"> <li>A 90°</li> <li>Para vidrio de 8 mm - 10 mm</li> <li>Material: Zamac</li> </ul>	Negro mate

GLR616NM

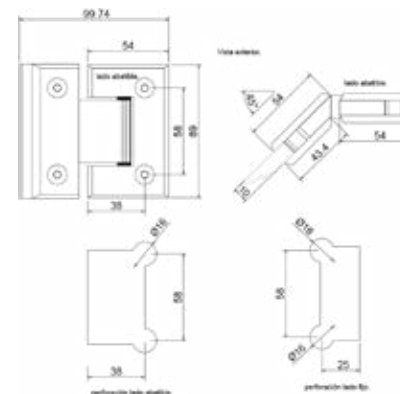

BISAGRA VIDRIO-VIDRIO		
SKU	Características	Acabado
MX67860	<ul style="list-style-type: none"> <li>A 135°</li> <li>Para vidrio de 8 mm - 10 mm</li> <li>Material: Zamac</li> </ul>	Negro mate

LÍNEA NEGRO MATE | GALIER

GLR618NM

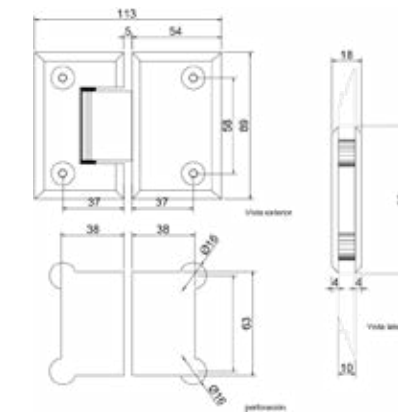

BISAGRA VIDRIO-VIDRIO		
SKU	Características	Acabado
MX67861	<ul style="list-style-type: none"> <li>A 180°</li> <li>Para vidrio de 8 mm - 10 mm</li> <li>Material: Zamac</li> </ul>	Negro mate

GLR681CNM

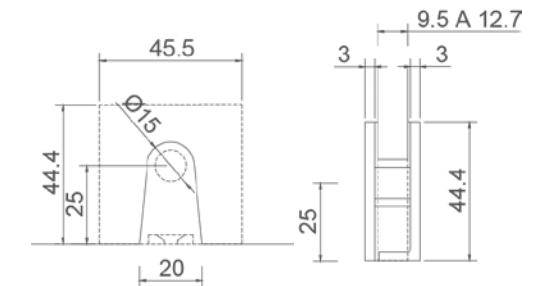

CLIP CUADRADO MURO-VIDRIO		
SKU	Características	Acabado
MX67852	<ul style="list-style-type: none"> <li>Para vidrio de 8 mm - 10 mm</li> <li>Material: Acero inoxidable 201</li> </ul>	Negro mate

GLR682CNM

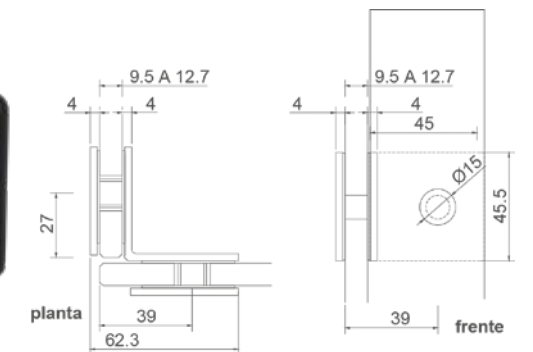

CLIP CUADRADO VIDRIO-VIDRIO		
SKU	Características	Acabado
MX67853	<ul style="list-style-type: none"> <li>A 90°</li> <li>Para vidrio de 8 mm - 10 mm</li> <li>Material: Acero inoxidable 201</li> </ul>	Negro mate

GLR683CNM

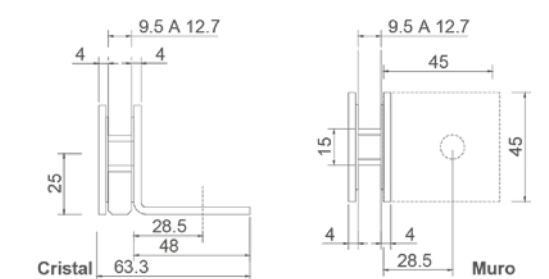

CLIP CUADRADO MURO-VIDRIO		
SKU	Características	Acabado
MX67854	<ul style="list-style-type: none"> <li>A 90°</li> <li>Para vidrio de 8 mm - 10 mm</li> <li>Material: Acero inoxidable 201</li> </ul>	Negro mate

LÍNEA NEGRO MATE | GALIER

GLR684CNM

CLIP CUADRADO VIDRIO-VIDRIO		
SKU	Características	Acabado
MX67855	<ul style="list-style-type: none"> <li>• A 180°</li> <li>• Para vidrio de 8 mm - 10 mm</li> <li>• Material: Acero inoxidable 201</li> </ul>	Negro mate

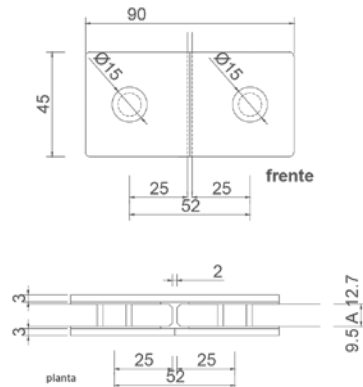

GLR686CNM

CLIP CUADRADO VIDRIO-VIDRIO		
SKU	Características	Acabado
MX67856	<ul style="list-style-type: none"> <li>• A 135°</li> <li>• Para vidrio de 8 mm - 10 mm</li> <li>• Material: Acero inoxidable 201</li> </ul>	Negro mate

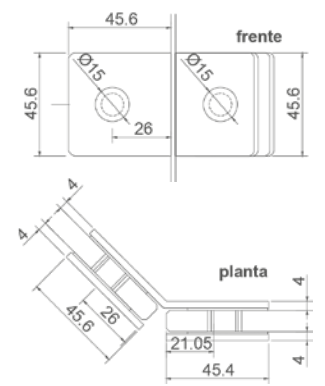

GLR6506ANM

CERRADURA LLAVE-MARIPOSA		
SKU	Características	Acabado
MX67252	<ul style="list-style-type: none"> <li>• Para vidrio de 8 mm - 10 mm</li> <li>• Con manija en "L"</li> <li>• Para puertas abatibles</li> <li>• Material: Zamac</li> </ul>	Negro mate

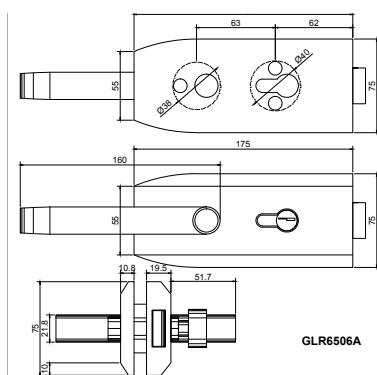

GLR6506BNM

CONTRA PARA CERRADURA		
SKU	Características	Acabado
MX67253	<ul style="list-style-type: none"> <li>• Para vidrio de 8 mm - 10 mm</li> <li>• Para puertas abatibles</li> <li>• Material: Zamac</li> </ul>	Negro mate

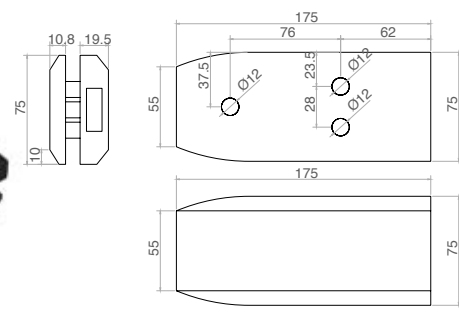

GLR604NM

CONECTOR ESTABILIZADOR		
SKU	Características	Acabado
MX67586	<ul style="list-style-type: none"> <li>• Para vidrio de 6 mm - 9 mm</li> <li>• Material: Acero inoxidable</li> </ul>	Negro mate

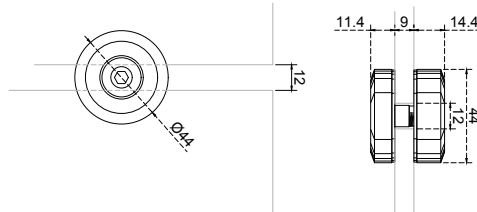

LÍNEA NEGRO MATE | GALIER

GLR621

PERILLA		
SKU	Características	Acabado
MX67251	<ul style="list-style-type: none"> <li>• Perilla hueca</li> <li>• Para vidrio de 8 mm - 10 mm</li> <li>• El vidrio necesita perforación para su instalación</li> <li>• Material: Zamac</li> </ul>	Negro mate

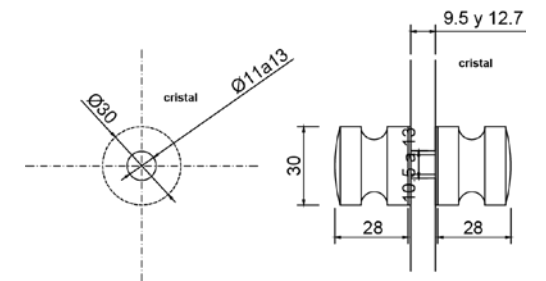

GLR641NM

JALADERA TIPO "H"						
SKU	Características	Acabado	Medidas	Medidas		
				D	A	L
MX67840	• Incluye tornillería para instalación en puertas de madera.	Negro mate	25 x 450	25	300	450
MX67187			32 x 900		500	900
MX67185	• Material: Acero inoxidable 201.		32 x 1200	32	800	1200
MX67186			32 x 1500		1000	1500

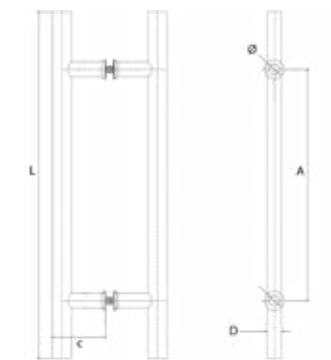
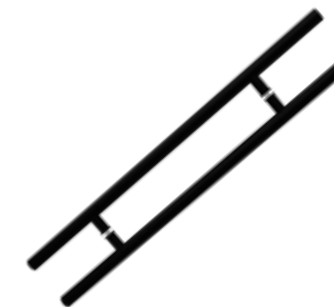

GLR6311

CONECTOR A 90°		
SKU	Características	Acabado
MX67254	<ul style="list-style-type: none"> <li>• Para tubo rectangular</li> <li>• Para sistema de puertas correizas</li> <li>• Material: Acero inoxidable 304</li> </ul>	Negro mate

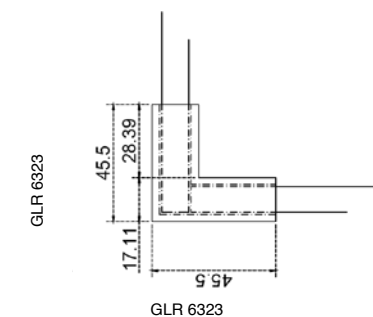

GLR676CNM

CONECTOR CON CHAPETÓN MURO-VIDRIO		
SKU	Características	Acabado
MX67190	<ul style="list-style-type: none"> <li>• El vidrio necesita perforación para su instalación</li> <li>• Material: Acero inoxidable 201</li> </ul>	Negro mate

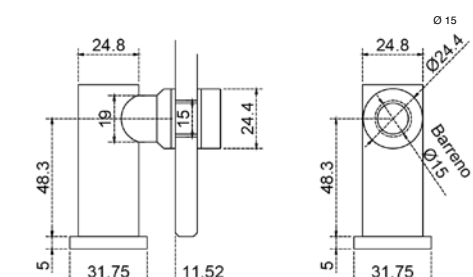

LÍNEA NEGRO MATE | GALIER

GLR6300A

KIT CORREDIZO PARA TUBO DE 1" MURO-VIDRIO

Diagrama de aplicación en muro.  
(Muestra de aplicación con jaladera, no incluida en el kit)

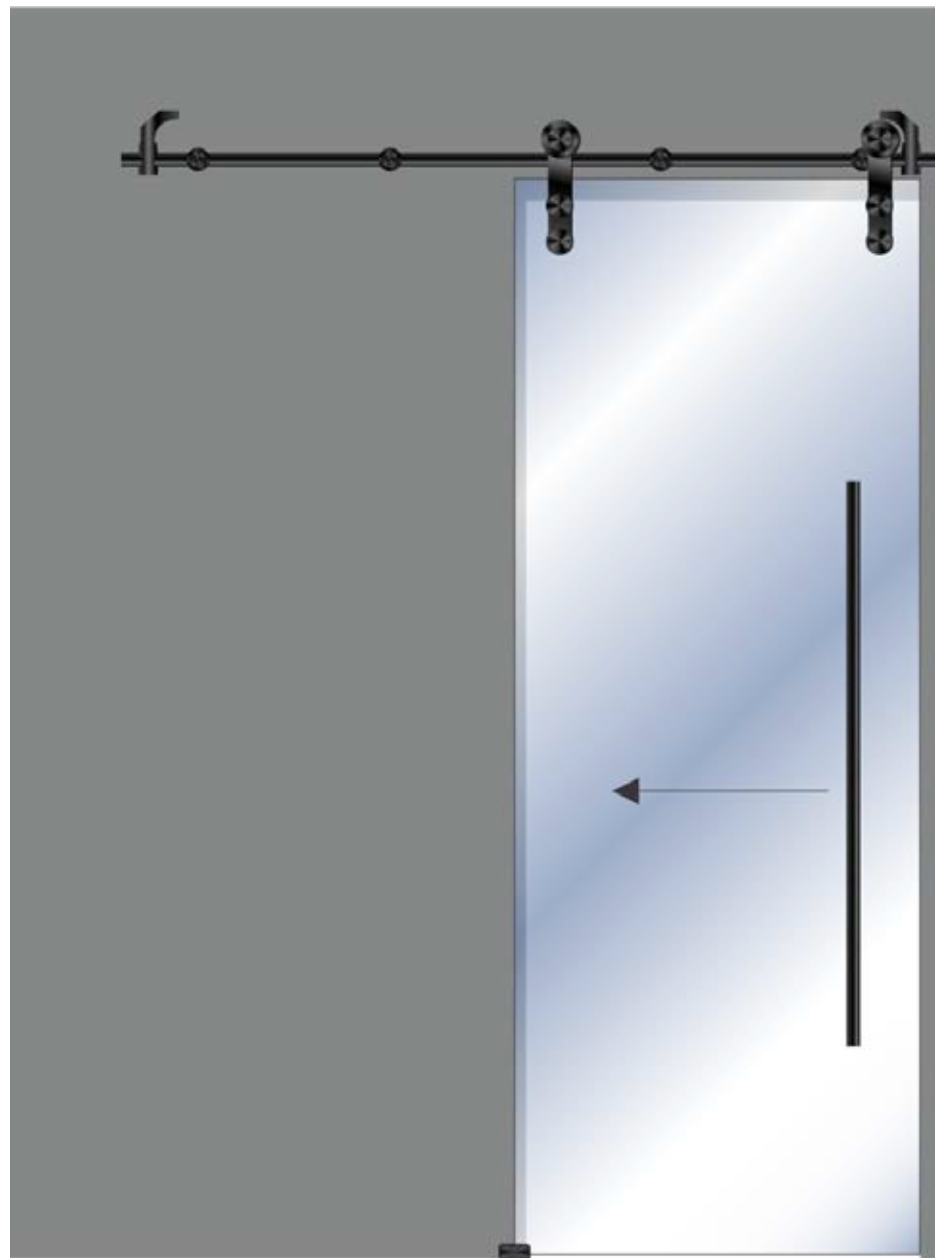

MTO MAKE TO ORDER FORREDO

KIT CORREDIZO PARA TUBO DE 1" MURO-VIDRIO

SKU	Características	Acabado
-----	-----------------	---------

- Incluye:
- 2 carretillas a tubo de 1" con doble chapetón
  - 2 topes laterales a tubo
  - 1 guía a piso
  - 4 conectores a muro-tubo
  - 2 tapas para tubo de 1" cal. 16
  - Contiene herramientas para su instalación
  - Para vidrio de 8 mm
  - Material: Acero inoxidable 304
  - Capacidad de carga 80 Kg por kit

MX67256

Negro mate

Nota: No incluye tubo de 1" Acero inoxidable (BRK1324 > MX67513 > 3M Negro mate; BRK1324 > MX67514 > 2M Negro mate)

LÍNEA NEGRO MATE | GALIER

GLR6300C

KIT CORREDIZO PARA PUERTAS DE MADERA

Diagrama de aplicación en muro.  
(Muestra de aplicación con jaladera, no incluida en el kit)

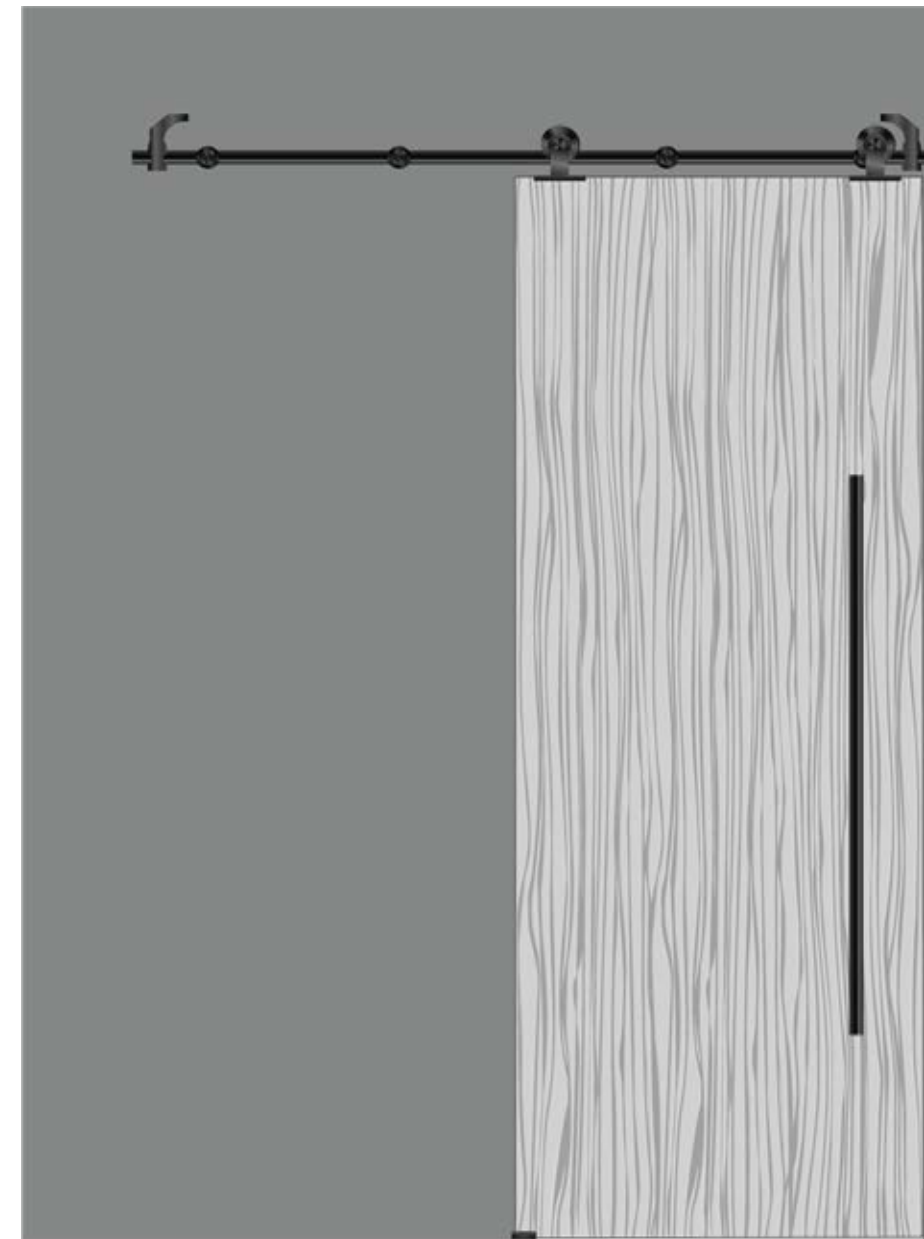

MTO MAKE TO ORDER FORREDO

KIT CORREDIZO PARA PUERTAS DE MADERA

SKU	Características	Acabado
-----	-----------------	---------

- Incluye:
- 2 carretillas a tubo de 1" con doble chapetón
  - 2 topes laterales a tubo
  - 1 guía a piso
  - 4 conectores a muro-tubo
  - 2 tapas para tubo de 1" cal. 16
  - Contiene herramientas para su instalación
  - Para vidrio de 8 mm
  - Material: Acero inoxidable 304
  - Capacidad de carga 80 Kg por kit

MX67257

Negro mate

Nota: No incluye tubo de 1" Acero inoxidable (BRK1324 > MX67513 > 3M Negro mate; BRK1324 > MX67514 > 2M Negro mate)





Cerrojo Digital **PCD-265** Acabado Negro

**LÍNEA NEGRO**



**ACCESORIOS | LÍNEA NEGRO PHILLIPS**

PASADOR 35						
SKU	Acabado	Presentación y múltiplo de venta	Medidas (mm)			
			A	B	C	D
MX6657	Negro	Caja 12 Piezas	36	68	51	13
MX6661	Negro	Blistér 6 Piezas				

Pasador de sobreponer, puede colocarse horizontal o verticalmente. Incluye botón de seguridad.

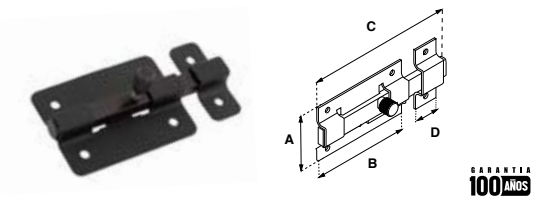

PASADOR 36						
SKU	Acabado	Presentación y múltiplo de venta	Medidas (mm)			
			A	B	C	D
MX6658	Negro	Caja 6 Piezas	36	68	51	13
MX6662	Negro	Blistér 6 Piezas				

Pasador de sobreponer, puede colocarse horizontal o verticalmente. Incluye botón de seguridad.

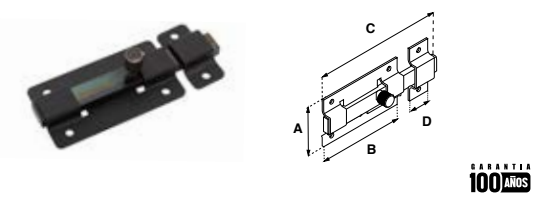

PASADOR 37						
SKU	Acabado	Presentación y múltiplo de venta	Medidas (mm)			
			A	B	C	D
MX6659	Negro	Caja 6 Piezas	54	100	143	24
MX6663	Negro	Blistér 8 Piezas				

Pasador de sobreponer, puede colocarse horizontal o verticalmente. Incluye botón de seguridad.

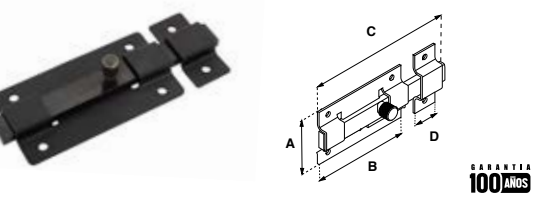

PASADOR 38						
SKU	Acabado	Presentación y múltiplo de venta	Medidas (mm)			
			A	B	C	D
MX6660	Negro	Caja 6 Piezas	65	126	187	29
MX6664	Negro	Blistér 6 Piezas				

Pasador de sobreponer, puede colocarse horizontal o verticalmente. Incluye botón de seguridad.

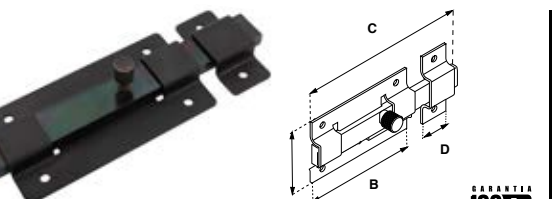

TOPE 49				
SKU	Acabado	Presentación y múltiplo de venta	Medidas (mm)	
			A	B
MX6847	Negro	Blistér 6 Piezas	37	29

Tope para piso con protección de hule.

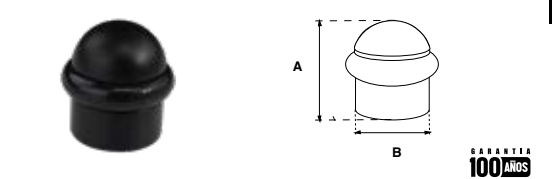

TOPE 1054					
SKU	Acabado	Presentación y múltiplo de venta	Medidas (mm)		
			A	B	C
MX6848	Negro	Blistér 6 Piezas	35	36	30

Tope fijapueras magnético.

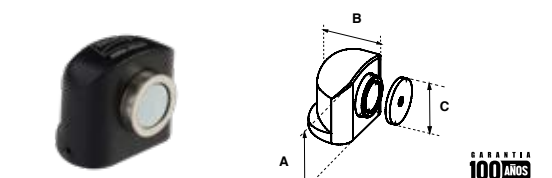

TOPE 54					
SKU	Acabado	Presentación y múltiplo de venta	Medidas (mm)		
			A	B	C
MX6849	Negro	Blistér 6 Piezas	22	6.5	45

Tope para piso con protección de hule.

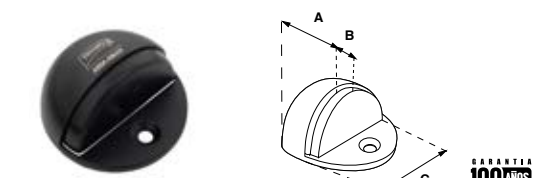

TOPE 56					
SKU	Acabado	Presentación y múltiplo de venta	Medidas (mm)		
			A	B	C
MX6850	Negro	Blistér 6 Piezas	30	21	42

Tope para piso con protección de hule.

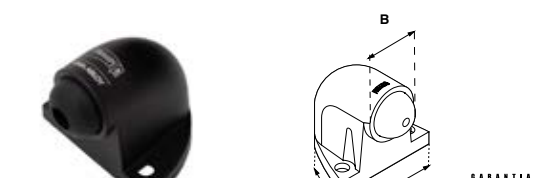

Los productos presentados en este catálogo, pueden ser modificados, derivados de nuestros procesos de innovación y mejora continua. Todos nuestros productos cuentan con garantía. Las presentaciones de venta de nuestros productos (caja, blister, master, corrugado, etc.) pueden cambiar sin previo aviso. Acotaciones en milímetros, se recomienda solicitar ficha técnica y verificar físicamente previo a realizar instalación y perforación.

ACCESORIOS | LÍNEA NEGRO PHILLIPS

TOPE 57						
SKU	Acabado	Presentación y múltiplo de venta	Medidas (mm)			
			A	B	C	
MX6851	Negro	Blíster 6 Piezas	29	62	12	

Tope recto para pared o puerta con protección de hule.

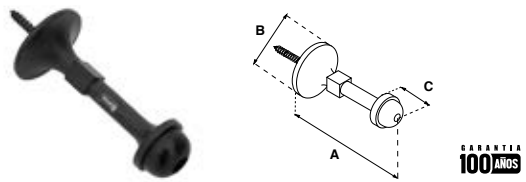

FIJAPUERTAS 58							
SKU	Acabado	Presentación y múltiplo de venta	Medidas (mm)				
			A	B	C	D	
MX6852	Negro	Blíster 6 Piezas	64	142	12	33	

Fijapueras robusto con goma antiderrapante, instalado desde el interior actua como palanca auxiliar.

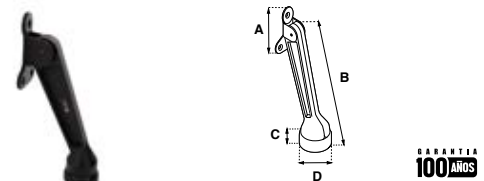

FIJAPUERTAS 59							
SKU	Acabado	Presentación y múltiplo de venta	Medidas (mm)				
			A	B	C	D	
MX6853	Negro	Blíster 15 Piezas	46	118	10	23	

Fijapueras robusto con goma antiderrapante, instalado desde el interior actua como palanca auxiliar.

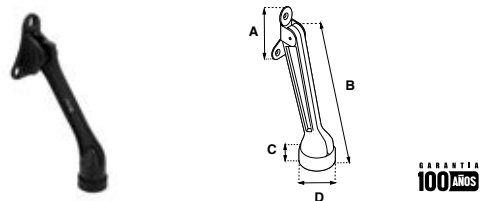

ALUMINIO | LÍNEA NEGRO PHILLIPS

MOD. 575 JM (JALADERA - MANIJA)								
SKU	Acabado	Función	Presentación y múltiplo de venta	Medidas (mm)				
				A	B	C	D	
MX1064	Negro	Derecha / Izquierda	Caja 6 Piezas	151	38	25	210	

Para puertas residenciales y comerciales.

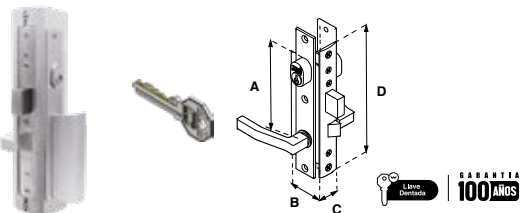

MOD. 575 MM (MANIJA - MANIJA)								
SKU	Acabado	Función	Presentación y múltiplo de venta	Medidas (mm)				
				A	B	C	D	
MX1065	Negro	Derecha / Izquierda	Caja 6 Piezas	151	38	25	210	

Para puertas residenciales y comerciales.

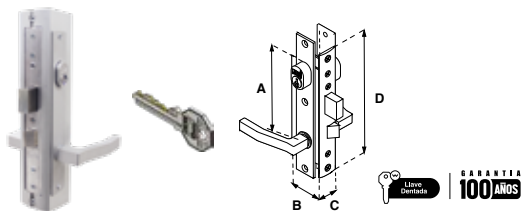

MOD. 555 (MARIPOSA-CILINDRO)								
SKU	Acabado	Función	Presentación y múltiplo de venta	Medidas (mm)				
				A	B	C	D	
MX2136	Negro	Derecha / Izquierda	Caja 10 Piezas	110	38	24	146	

Para puertas residenciales y comerciales.

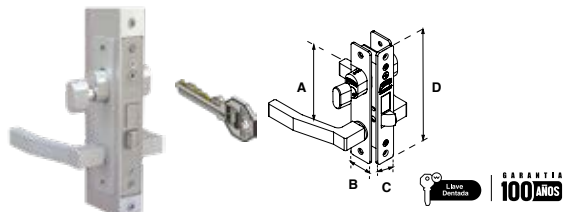

MOD. 3050 MM (MANIJA - MANIJA)								
SKU	Acabado	Función	Presentación y múltiplo de venta	Medidas (mm)				
				A	B	C	D	
MX2441	Negro	Derecha / Izquierda	Caja 6 Piezas	110	37	146	24	

Para puertas residenciales y comerciales.

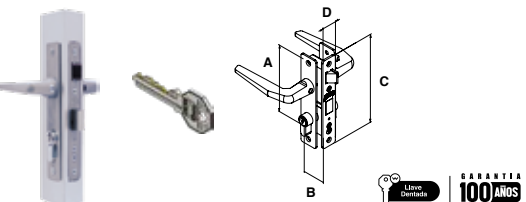

ALUMINIO | LÍNEA NEGRO PHILLIPS

MOD. 3055 MM (MANIJA - MANIJA)								
SKU	Acabado	Función	Presentación y múltiplo de venta	Medidas (mm)				
				A	B	C	D	
MX2447	Negro	Derecha / Izquierda	Caja 6 Piezas	110	37	146	24	

Para puertas residenciales y comerciales.

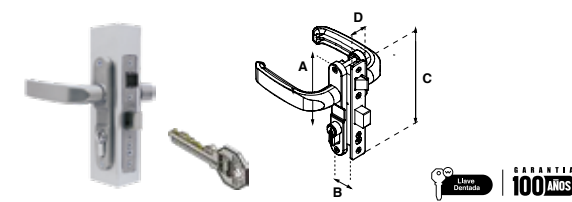

MOD. 549								
SKU	Acabado	Función	Presentación y múltiplo de venta	Medidas (mm)				
				A	B	C	D	
MX2546	Negro	Derecha / Izquierda	Caja 10 Piezas	110	38	24	146	

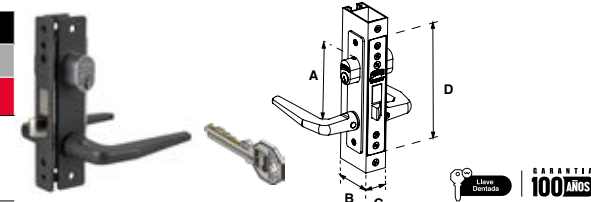

MOD. X-455 I PUERTAS CORREDIZAS								
SKU	Acabado	Función	Presentación y múltiplo de venta	Medidas (mm)				
				A	B	C	D	
MX2581	Negro	Derecha / Izquierda	Caja 10 Piezas	140	62	104	20	

Con cilindro Tetra.

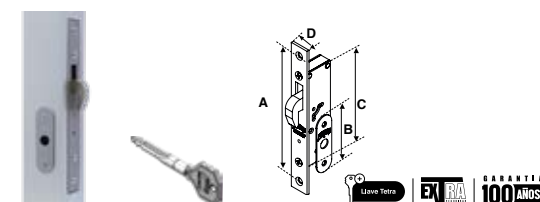

MOD. 444 MC (MARIPOSA - CILINDRO)								
SKU	Acabado	Función	Presentación y múltiplo de venta	Medidas (mm)				
				A	B	C	D	
MX2649	Negro	Derecha / Izquierda	Caja 12 Piezas	180	81	13	140	

Para puertas y ventanas corredizas, uso comercial y residencial.

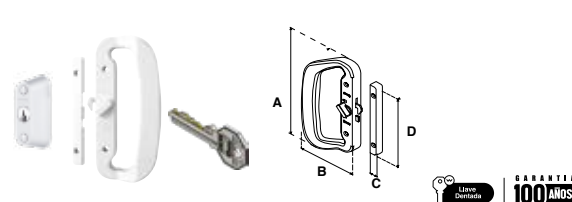

MOD. 444 CH								
SKU	Acabado	Función	Presentación y múltiplo de venta	Medidas (mm)				
				A	B	C	D	
MX2653	Negro	Derecha / Izquierda	Caja 12 Piezas	120	70	13	90	

Jaladera de sobreponer, para puertas y ventanas corredizas de 12 cm de longitud.

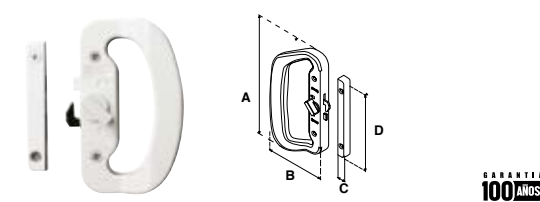

MOD. 550 MAX (MANIJA ROBUSTA)								
SKU	Acabado	Función	Presentación y múltiplo de venta	Medidas (mm)				
				A	B	C	D	
MX3426	Negro	Derecha / Izquierda	Caja 10 Piezas	146	29	38	22	

Para puertas residenciales y comerciales, manija robusta.

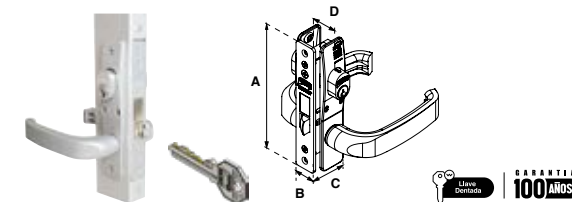

MOD. 549 MC								
SKU	Acabado	Función	Presentación y múltiplo de venta	Medidas (mm)				
				A	B	C	D	
MX3437	Negro	Derecha / Izquierda	Caja 10 Piezas	110	38	24	146	

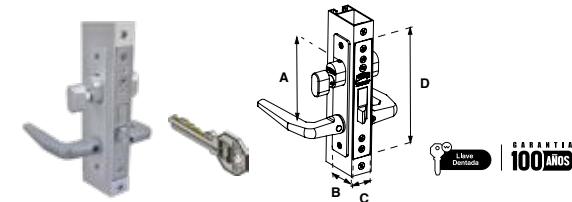



ALUMINIO | LÍNEA NEGRO PHILLIPS

MOD. 570 MC							
SKU	Acabado	Función	Presentación y múltiplo de venta	Medidas (mm)			
				A	B	C	D
MX4786	Negro	Derecha / Izquierda	Caja 10 Piezas	146	24	29	17
Para puertas residenciales y comerciales, manija tubular.							

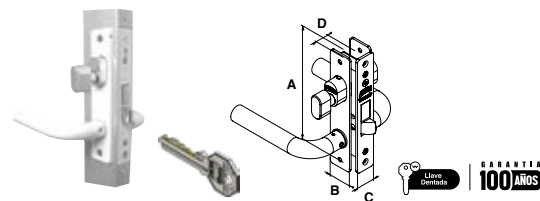

MOD. 570							
SKU	Acabado	Función	Presentación y múltiplo de venta	Medidas (mm)			
				A	B	C	D
MX4795	Negro	Derecha / Izquierda	Caja 10 Piezas	146	24	29	17
Para puertas residenciales y comerciales.							

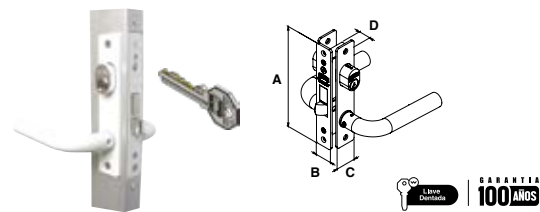

MOD. 43 MAN (MANIVELA)							
SKU	Acabado	Presentación y múltiplo de venta	Medidas (mm)				
			A	B	C	D	
MX578	Negro	Caja 25 Piezas	98	97	136	16	
Operador de celosías para persianas de vidrio.							

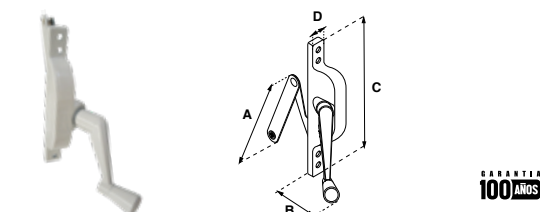

MOD. 43 MAR (MARIPOSA)							
SKU	Acabado	Presentación y múltiplo de venta	Medidas (mm)				
			A	B	C	D	
MX579	Negro	Caja 25 Piezas	98	97	136	16	
Operador de celosías para persianas de vidrio.							

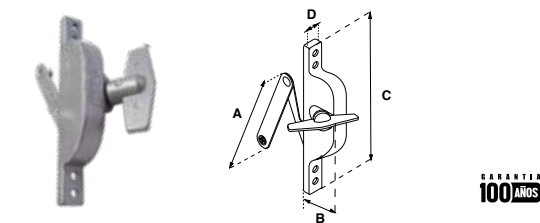

MOD. 550							
SKU	Acabado	Función	Presentación y múltiplo de venta	Medidas (mm)			
				A	B	C	D
MX582	Negro	Derecha / Izquierda	Caja 10 Piezas	110	38	24	146
Para puertas residenciales y comerciales.							

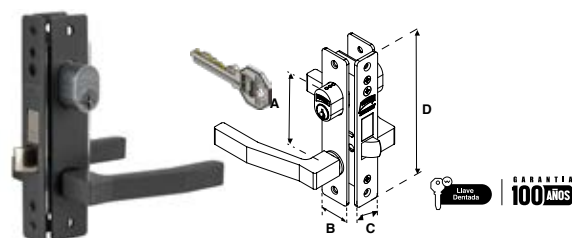

ALUMINIO | LÍNEA NEGRO PHILLIPS

MOD. 549 AS   ALTA SEGURIDAD							
SKU	Acabado	Función	Presentación y múltiplo de venta	Medidas (mm)			
				A	B	C	D
MX5909	Negro	Derecha / Izquierda	Caja 10 Piezas	110	38	24	146

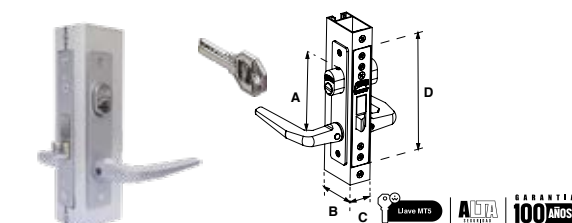

MOD. 549 AS MC   ALTA SEGURIDAD							
SKU	Acabado	Función	Presentación y múltiplo de venta	Medidas (mm)			
				A	B	C	D
MX5910	Negro	Derecha / Izquierda	Caja 10 Piezas	110	38	24	146

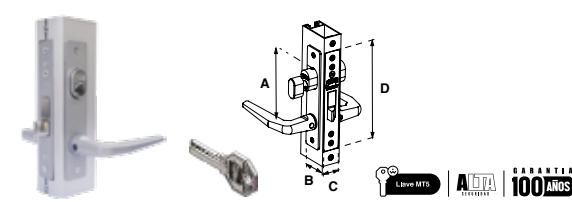

MOD. 550 CH							
SKU	Acabado	Función	Presentación y múltiplo de venta	Medidas (mm)			
				A	B	C	D
MX598	Negro	Derecha / Izquierda	Caja 10 Piezas	110	24	146	38
Para puertas residenciales y comerciales.							

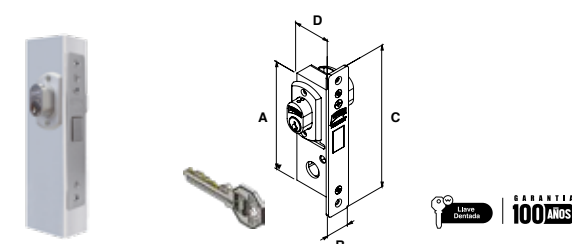

SKU	Acabado	Función	Presentación y múltiplo de venta	Medidas (mm)			
				A	B	C	D
MX6930	Negro	Derecha / Izquierda	Caja 10 Piezas	100	24	38	146

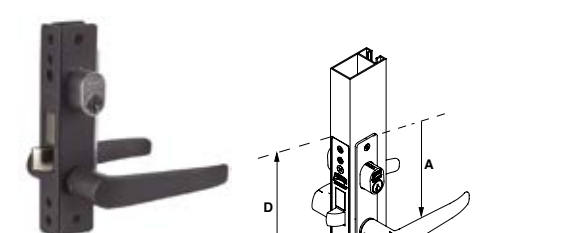

SKU	Acabado	Función	Presentación y múltiplo de venta	Medidas (mm)			
				A	B	C	D
MX7046	Negro	Derecha / Izquierda	Caja 10 Piezas	100	24	30	146

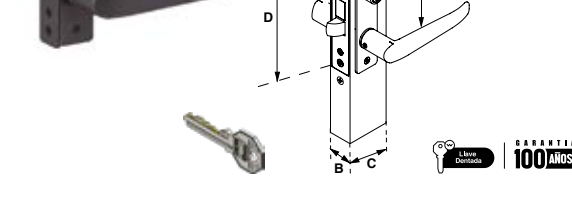

SKU	Acabado	Función	Presentación y múltiplo de venta	Medidas (mm)			
				A	B	C	D
MX6934	Negro	Derecha / Izquierda	Caja 10 Piezas	100	24	30	146

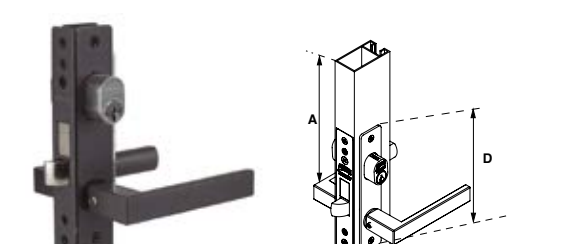

SKU	Acabado	Función	Presentación y múltiplo de venta	Medidas (mm)			
				A	B	C	D
MX7050	Negro	Derecha / Izquierda	Caja 10 Piezas	100	24	38	146

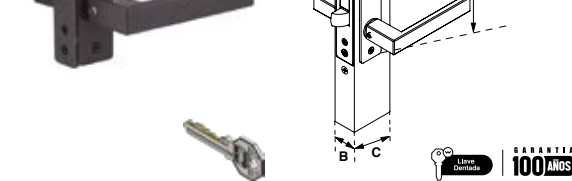



MADERA | LÍNEA NEGRO PHILLIPS

BISAGRA 830 CTP					Medidas (in)	
SKU	Modelo	Acabado	Presentación y múltiplo de venta	A	B	
*MX6678		Negro	Caja 9 Piezas			
*MX6679	830 CTP	Negro	Corrugado 200 Piezas	3"	3"	
*MX6958		Negro	Blistér 3 Piezas			

\* Precios por caja, bolsa o blístér / Perno suelto.

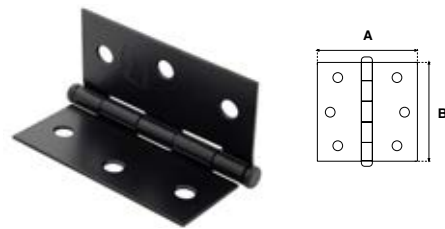

BISAGRA B OCULTA 16x70					Medidas (mm)			
SKU	Material	Acabado	Presentación y múltiplo de venta	A	B	C	D	
MX5876	Zamac	Negro	Caja 2 Piezas	16	11	70	53.72	

Para puertas de madera, diseño esbelto y de gran calidad / Articulación de acero inoxidable / Venta por set (2 piezas).

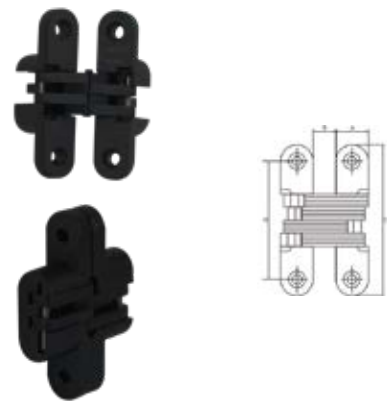

BISAGRA B OCULTA 19x95					Medidas (mm)			
SKU	Material	Acabado	Presentación y múltiplo de venta	A	B	C	D	
MX5877	Zamac	Negro	Caja 2 Piezas	19	13	95	74	

Para puertas de madera, diseño esbelto y de gran calidad / Articulación de acero inoxidable / Venta por set (2 piezas).

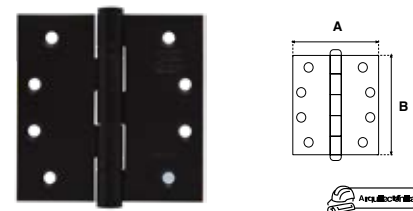

BISAGRA ARQUITECTÓNICA 3X3 CON BALEROS					Medidas (in)		
SKU	Acabado	Presentación y múltiplo de venta	A	B	Espesor		
MX5880	Negro	Caja 10 Piezas / Corrugado 100 Piezas	3"	3"	2		

Bisagra arquitectónica con baleros / Material: Hierro / Espesor 2 mm.

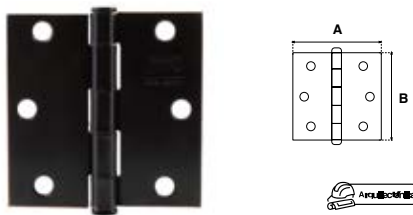

BISAGRA ARQUITECTÓNICA 3X3 SIN BALEROS					Medidas (in)		
SKU	Acabado	Presentación y múltiplo de venta	A	B	Espesor		
MX5881	Negro	Caja 10 Piezas / Corrugado 100 Piezas	3"	3"	2		

Bisagra arquitectónica sin baleros / Material: Hierro / Espesor 2 mm.

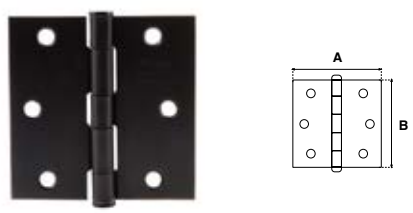

BISAGRA B 3X3					Medidas (in)		
SKU	Acabado	Presentación y múltiplo de venta	A	B	Espesor		
MX5883	Negro	Caja 10 Piezas / Corrugado 100 Piezas	3"	3"	1.5		

Bisagra de libro para marcos de madera / Material: Hierro / Las perforaciones pueden variar de acuerdo al tamaño.

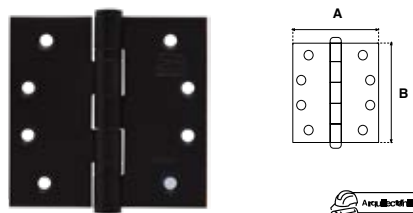

BISAGRA ARQUITECTÓNICA 4X4 CON BALEROS					Medidas (in)		
SKU	Acabado	Presentación y múltiplo de venta	A	B	Espesor		
MX5886	Negro	Caja 2 Piezas / Corrugado 30 Pares	4"	4"	3.5		

Bisagra arquitectónica con baleros / Material: Hierro / Espesor 3.5 mm.

MADERA | LÍNEA NEGRO PHILLIPS

BISAGRA ARQUITECTÓNICA 3.5X3.5 CON RESORTE					
SKU	Acabado	Presentación y múltiplo de venta	Medidas (in)		
			A	B	Espesor
MX5887	Negro	Caja 2 Piezas / Corrugado 40 Pares	3.5"	3.5"	3

Bisagra con resortes para marcos de madera y metálicos / Capacidad de carga: 60 kgs. x 3 piezas / Espesor 3 mm.



PASADOR B-350						
SKU	Acabado	Presentación y múltiplo de venta	Medidas (mm)			
			A	B	C	D
MX5889	Negro	Caja 1 Pieza	33	16	15	50.8

Pasador de sobreponer, material latón.

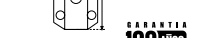

PASADOR EMBUTIDO							
SKU	Acabado	Material	Presentación y múltiplo de venta	Medidas (mm)			
				A	B	C	D
MX5890		Acero Inoxidable	Caja 2 Piezas	8	13	159	13
MX5891	Negro	Acero Inoxidable	Caja 2 Piezas	8	13	199	13

Pasador embutido. Diseño angosto para evitar dañar la madera al colocar.

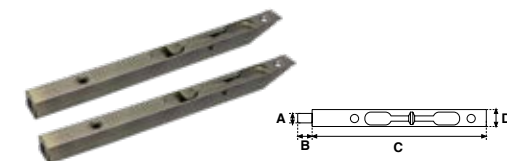

CERRADURA DE MUEBLE CON DIALES						
SKU	Acabado	Presentación y múltiplo de venta	Medidas (mm)			
			A	B	C	D
MX5969	Negro	Blistér 2 Piezas	42	20	11	38



MOD. 21							
SKU	Acabado	Función	Presentación y múltiplo de venta	Medidas (mm)			
				A	B	C	D
MX6579	Negro	Derecha / Izquierda	Caja Visual 12 Piezas	8	45	53	22

Para cajones, muebles y escritorios. Cerrojo de acción vertical.

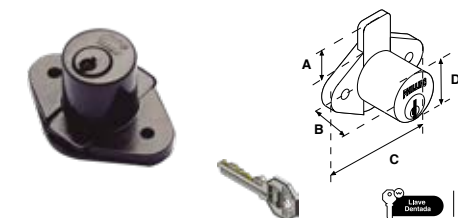

MOD. 23						
SKU	Acabado	Presentación y múltiplo de venta	Medidas (mm)			
			A	B	C	D
MX6580	Negro	Caja Visual 12 Piezas	11	21	53	22

Para cajones, muebles y escritorios. Cerrojo de acción vertical.



CANDADOS | LÍNEA NEGRO PHILLIPS

CANDADO METÁLICO DE COMBINACIÓN 4

SKU	Modelo	Presentación y múltiplo de venta	Medidas (mm)	
			A	B
MX2320	Combinación 4 Negro	Blistér 6 Piezas	49°	35

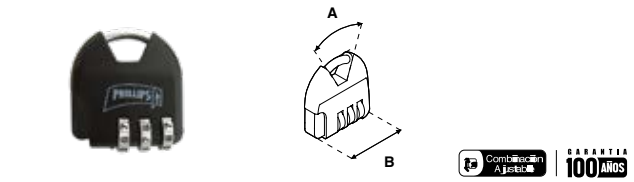

CANDADO METÁLICO AS-10

SKU	Modelo	Presentación y múltiplo de venta	Medidas (mm)			
			A	B	C	D
MX2590	Cortina AS-10	Caja 6 Piezas	11	71	51	21

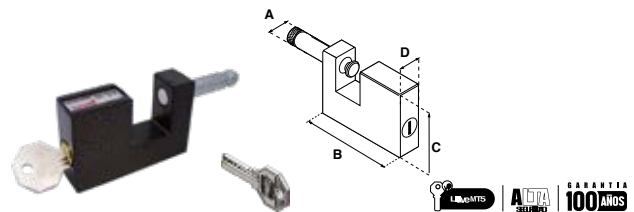

CANDADO DIGITAL 35

SKU	Color	Presentación y múltiplo de venta	Medidas (mm)		
			A	B	C
MX2782	Negro	Blistér 6 Piezas	20	6	35

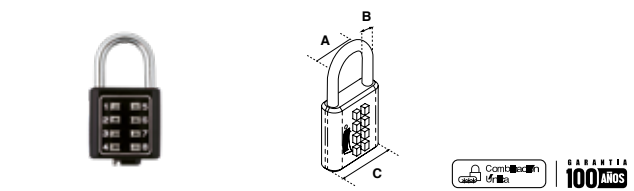

CANDADO DIGITAL 40

SKU	Color	Presentación y múltiplo de venta	Medidas (mm)		
			A	B	C
MX2785	Negro	Blistér 6 Piezas	23	6	40

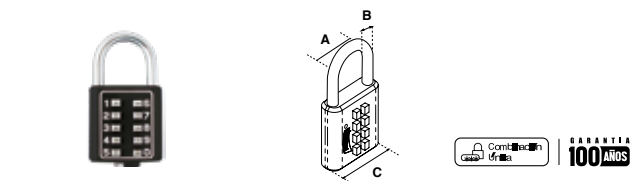

CANDADO METÁLICO TSAM 3

SKU	Modelo	Presentación y múltiplo de venta	Medidas (mm)	
			A	B
MX3465	TSAM 3 Negro	Blistér 1 Pieza	60	28

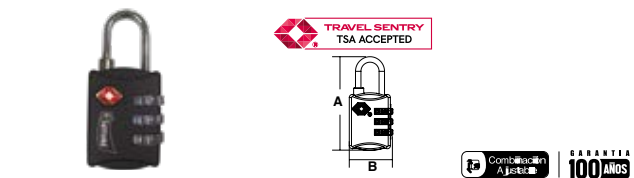

CANDADO METÁLICO TSAM 4

SKU	Modelo	Presentación y múltiplo de venta	Medidas (mm)	
			A	B
MX3467	TSAM 4 Negro	Blistér 1 Pieza	68	32

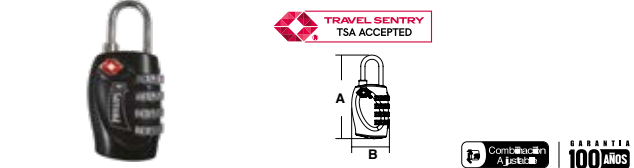

BICICABLE

SKU	Color	Presentación y múltiplo de venta	Medidas (mm)	
			A	B
MX3470	Negro	Blistér 15 Piezas	85	100

Combinación ajustable / Candado de gancho ideal para bicicletas o motocicletas.

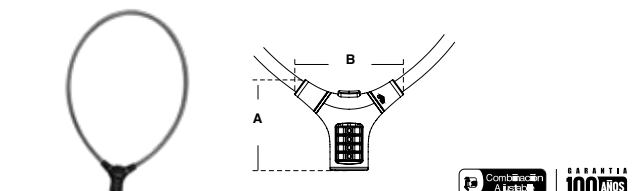

BICIGANCHO

SKU	Color	Presentación y múltiplo de venta	Medidas (mm)	
			A	B
MX3472	Negro	Blistér 20 Piezas	227	123

Combinación ajustable / Candado de gancho ideal para bicicletas o motocicletas.

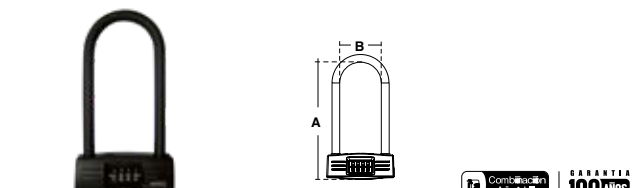

CANDADOS | LÍNEA NEGRO PHILLIPS

CANDADO CON ALARMA

SKU	Modelo	Presentación y múltiplo de venta	Medidas (mm)		
			A	B	C
MX5933	Candado con Alarma	Blistér 1 Pieza	43.1	97.7	70

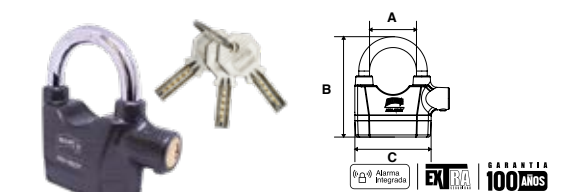

CANDADO PARA BOTELLAS

SKU	Modelo	Presentación y múltiplo de venta	Medidas (mm)	
			A	B
MX6535	Candado para Botellas	Blistér 1 Pieza	Ø 45	47
MX6536		Set Blistér 3 Piezas		

Diseño esbelto, ideal para botellas de vino / De fácil operación y manipulación.

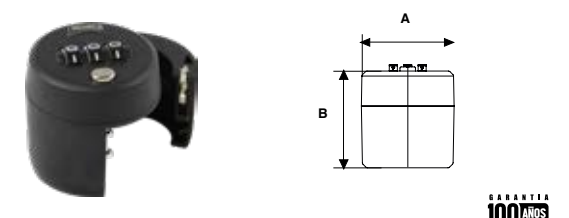

CANDADOS TSA CON LLAVES

SKU	Color	Presentación y múltiplo de venta	Medidas (mm)		
			A	B	C
MX6574	Negro	Blistér 1 Pieza	40	15	19.5

INNOVOL

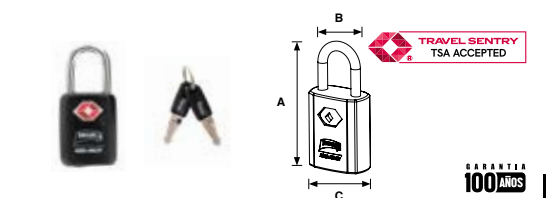

RESIDENCIAL | LÍNEA NEGRO PHILLIPS

CERROJO B260 (LLAVE-MARIPOSA)

SKU	Presentación y múltiplo de venta	Acabado	Función	Medidas (mm)				
				A	B	C	D	E
MX6985	Caja 1 Pieza	Negro	Llave / Mariposa	65	60	25	25	57
MX7013	Blistér 1 Pieza							

Cerrojos para departamentos, casas o bodegas / Seguridad adicional / Pernos de Acero.

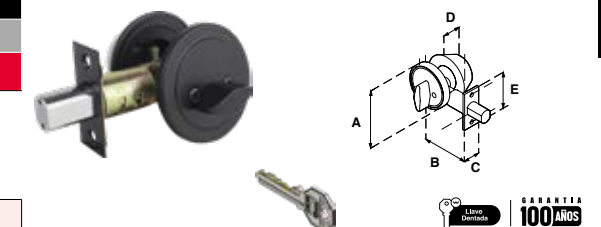

CERROJO B262 (LLAVE-LLAVE)

SKU	Presentación y múltiplo de venta	Acabado	Función	Medidas (mm)				
				A	B	C	D	E
MX6986	Caja 1 Pieza	Negro	Llave / Llave	65	60	25	25	57
MX7014	Blistér 1 Pieza							

Cerrojos para departamentos, casas o bodegas / Seguridad adicional / Pernos de Acero.

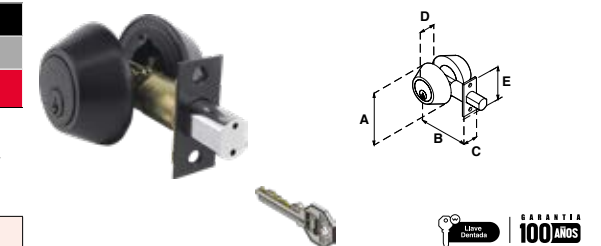

CERROJO AS B260 (LLAVE-MARIPOSA) | ALTA SEGURIDAD

SKU	Presentación y múltiplo de venta	Acabado	Función	Medidas (mm)				
				A	B	C	D	E
MX7025	Caja 1 Pieza	Negro	Llave / Mariposa	65	60	25	25	57
MX7027	Blistér 1 Pieza							

Cerrojos para departamentos, casas o bodegas / Cerrojo adicional de alta seguridad / Pernos de Acero / Llave de puntos AS.

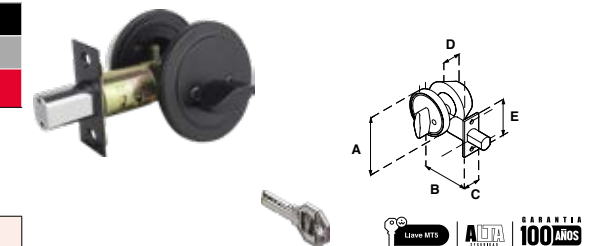

RESIDENCIAL | LÍNEA NEGRO PHILLIPS

CERROJO AS B262 (LLAVE-LLAVE)   ALTA SEGURIDAD									
SKU	Presentación y múltiplo de venta	Acabado	Función	Medidas (mm)					
				A	B	C	D	E	
MX7026	Caja 1 Pieza	Negro	Llave / Llave	65	50	25	57	25	
MX7028	Blisters 1 Pieza								

Cerrojos para departamentos, casas o bodegas / Cerrojo adicional de alta seguridad / Pernos de Acero / Llave de puntos AS.



COMBO TAMPICO TUBULAR									
SKU	Presentación y múltiplo de venta	Acabado	Función	Medidas (mm)					
				A	B	C	D	E	
MX6531	Blisters 12 Piezas	Negro	Manija Tampico	60	123	65	65	57	
MX6532			Cerrojo Llave / Llave						
MX6970	Caja 1 Pieza	Negro	Manija Tampico	60	123	65	65	57	
MX6969			Cerrojo Llave / Mariposa						

Cerraduras para entrada principal / Abren con la misma llave / Grado 3 ANSI / Pernos de Acero.

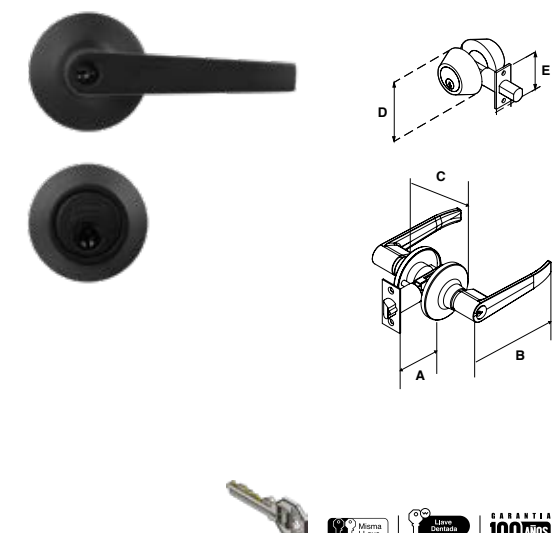

COMBO FRESNO TUBULAR									
SKU	Presentación y múltiplo de venta	Acabado	Función	Medidas (mm)					
				A	B	C	D	E	
MX6966	Caja 1 Pieza	Negro	Manija Fresno	57	26	60	65	57	
MX6965			Cerrojo Llave / Llave						
MX6993	Blisters 1 Pieza	Negro	Manija Fresno	60	123	65	65	57	
MX6994			Cerrojo Llave / Mariposa						

Cerraduras para entrada principal / Abren con la misma llave / Grado 3 ANSI / Pernos de Acero.

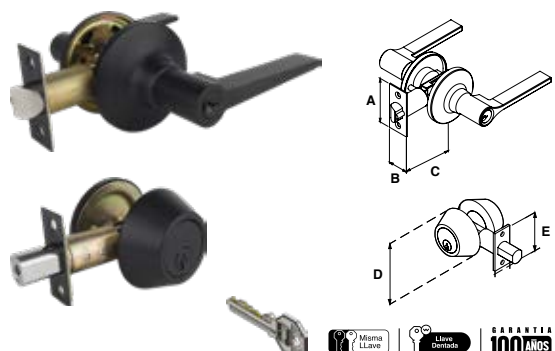

COMBO NOGAL TUBULAR									
SKU	Presentación y múltiplo de venta	Acabado	Función	Medidas (mm)					
				A	B	C	D	E	
MX6974	Caja 1 Pieza	Negro	Manija Nogal	57	26	60	65	57	
MX6973			Cerrojo Llave / Llave						
MX6997	Blisters 1 Pieza	Negro	Manija Nogal	60	123	65	65	57	
MX6998			Cerrojo Llave / Mariposa						

Cerraduras para entrada principal / Abren con la misma llave / Grado 3 ANSI / Pernos de Acero.

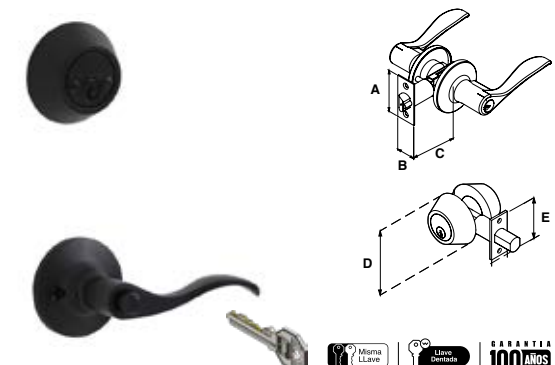

RESIDENCIAL | LÍNEA NEGRO PHILLIPS

COMBO GAMMA CILÍNDRICA									
SKU	Presentación y múltiplo de venta	Acabado	Función	Medidas (mm)					
				A	B	C	D	E	
MX6982	Caja 1 Pieza	Negro	Cerrojo Llave / Llave	60	57	62	65	57	
MX7010	Blisters 1 Pieza		Perilla Llave / Botón						
MX6981	Caja 1 Pieza	Negro	Cerrojo Llave / Mariposa	60	57	62	65	57	
MX7009	Blisters 1 Pieza		Perilla Llave / Botón						

Cerraduras para entrada principal / Abren con la misma llave / Grado 3 ANSI / Pernos de Acero.

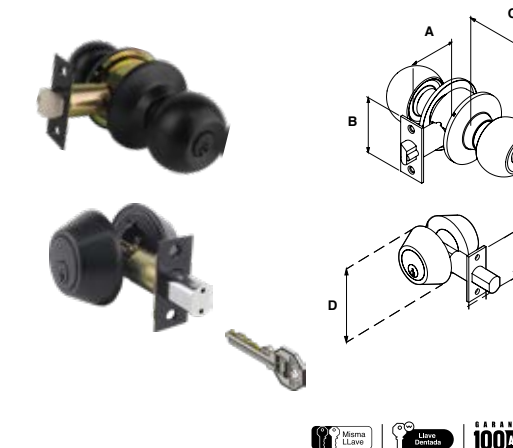

COMBO BRANDY WINE CILÍNDRICA									
SKU	Presentación y múltiplo de venta	Acabado	Función	Medidas (mm)					
				A	B	C	D	E	
MX6983	Caja 1 Pieza	Negro	Perilla Brandy Wine	58	26	60	65	57	
MX7011	Blisters 1 Piezas		Cerrojo Llave / Mariposa						
MX6984	Caja 1 Pieza	Negro	Perilla Brandy Wine	58	26	60	65	57	
MX7012	Blisters 1 Piezas		Cerrojo Llave / Llave						

Cerraduras para entrada principal / Abren con la misma llave / Grado 3 ANSI / Pernos de Acero.

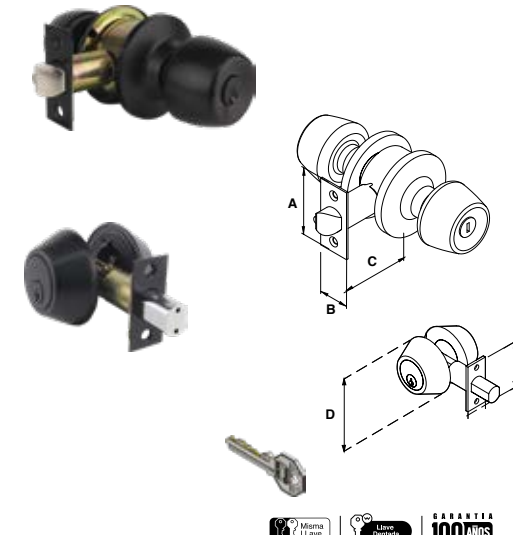

COMBO FRESNO AS TUBULAR   ALTA SEGURIDAD									
SKU	Presentación y múltiplo de venta	Acabado	Función	Medidas (mm)					
				A	B	C	D	E	
MX6994	Blisters 1 Pieza	Negro	Manija Fresno	60	123	65	65	57	
MX6993			Cerrojo Llave / Llave						
MX6997	Blisters 1 Pieza	Negro	Manija Fresno	60	123	65	65	57	
MX6998			Cerrojo Llave / Mariposa						

Cerraduras para entrada principal con cilindro de Alta Seguridad / Abren con la misma llave / Grado 3 ANSI / Pernos de Acero.

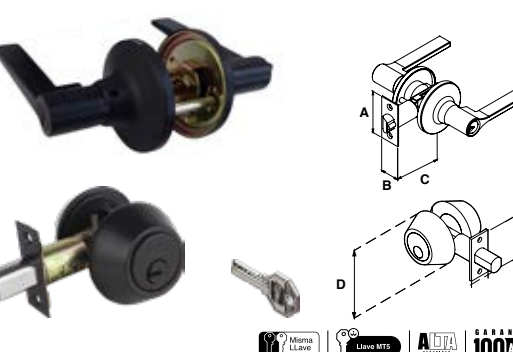

COMBO TAMPICO AS TUBULAR   ALTA SEGURIDAD									
SKU	Presentación y múltiplo de venta	Acabado	Función	Medidas (mm)					
				A	B	C	D	E	
MX6998	Blisters 1 Pieza	Negro	Manija Tampico	60	123	65	65	57	
MX6997			Cerrojo Llave / Llave						
MX6997	Blisters 1 Pieza	Negro	Manija Tampico	60	123	65	65	57	
MX6998			Cerrojo Llave / Mariposa						

Cerraduras para entrada principal con cilindro de Alta Seguridad / Abren con la misma llave / Grado 3 ANSI / Pernos de Acero.

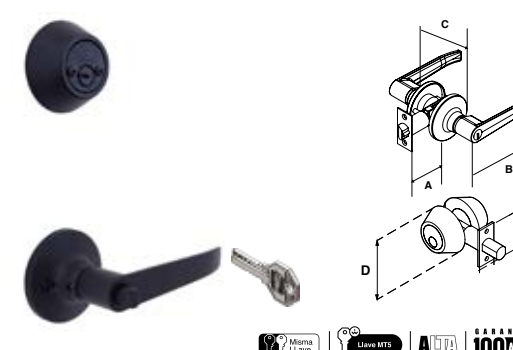



RESIDENCIAL | LÍNEA NEGRO PHILLIPS

COMBO NOGAL AS TUBULAR | ALTA SEGURIDAD

SKU	Presentación y múltiplo de venta	Acabado	Función	Medidas (mm)				
				A	B	C	D	E
MX7002	Caja 1 Pieza	Negro	Manija Nogal					
			Cerrojo Llave / Llave	57	26	60	65	57
MX7001			Manija Nogal					
			Cerrojo Llave / Mariposa					

Cerraduras para entrada principal / Abren con la misma llave / Grado 3 ANSI / Pernos de Acero.

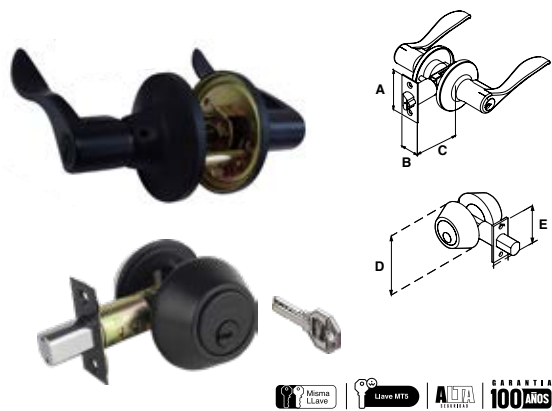

GATILLO NÁPOLES | ALTA SEGURIDAD

SKU	Presentación y múltiplo de venta	Acabado	Función	Medidas (mm)		
				A	B	C
MX6990	Caja Visual 1 Pieza	Negro	Perilla Llave / Llave			
MX6989			Perilla Llave / Mariposa			
MX6631			Fresno Llave / Llave	260.5	50.5	270.5
MX6634			Fresno Llave / Mariposa			
MX6637			Tampico Llave / Llave			
MX6640			Tampico Llave / Mariposa			

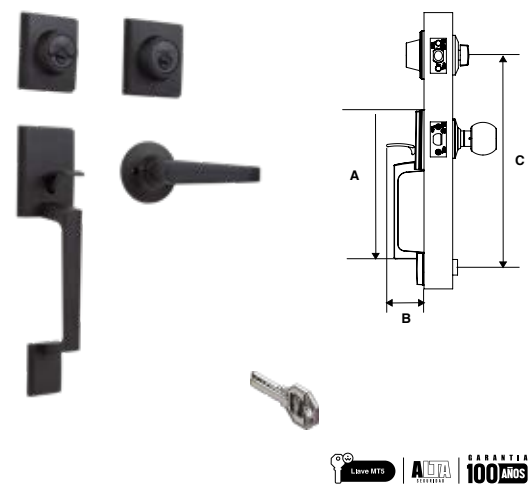

GATILLO VENEZIA | ALTA SEGURIDAD

SKU	Presentación y múltiplo de venta	Acabado	Función	Medidas (mm)		
				A	B	C
MX6988	Caja Visual 1 Pieza	Negro	Perilla Llave / Llave			
MX6987			Perilla Llave / Mariposa			
MX6643			Fresno Llave / Llave	280	70	340
MX6646			Fresno Llave / Mariposa			
MX6649			Tampico Llave / Llave			
MX6652			Tampico Llave / Mariposa			

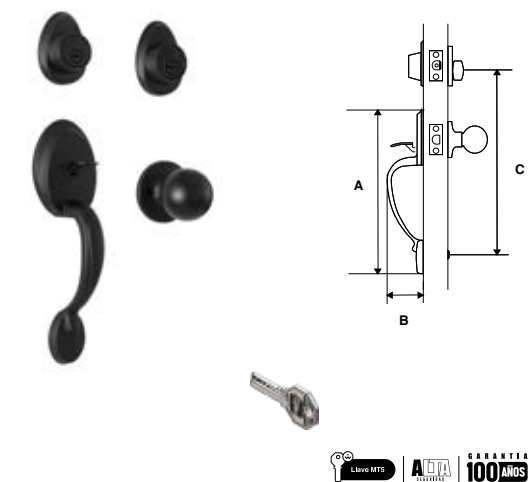

MANIJA TAMPICO TUBULAR

SKU	Presentación y múltiplo de venta	Acabado	Función	Medidas (mm)				
				A	B	C	D	E
MX5964	Blíster 12 Piezas	Negro	Baño	12	60	Ø 19	123	65
MX5967			Recámara					

Cerradura para baño, recámara y entrada Grado 3 ANSI / 200 Mil aperturas garantizadas.

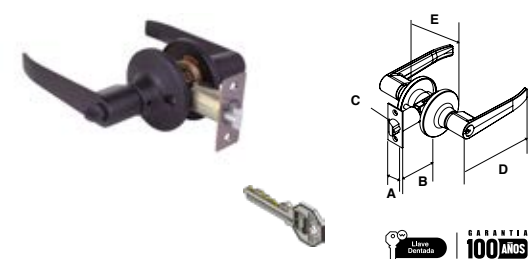

RESIDENCIAL | LÍNEA NEGRO PHILLIPS

MANIJA TAMPICO AS | ALTA SEGURIDAD

SKU	Presentación y múltiplo de venta	Acabado	Función	Medidas (mm)				
				A	B	C	D	E
MX6961	Caja 1 Pieza	Negro	Recámara	12	60	Ø 19	123	65

Cerradura para recámara y entrada principal con cilindro de Alta Seguridad, Grado 3 ANSI / 200 Mil aperturas garantizadas.



PERILLA GAMMA CILÍNDRICA

SKU	Presentación y múltiplo de venta	Acabado	Función	Medidas (mm)				
				A	B	C	D	E
MX6976	Caja 20 Piezas	Negro	Baño					
MX6977			Recámara					
MX6975			Entrada	60	57	25	Ø 62	62
MX7004			Baño					
MX7005			Recámara					
MX7003			Entrada					

Cerradura para baño, recámara y entrada Grado 3 ANSI / 200 Mil aperturas garantizadas.

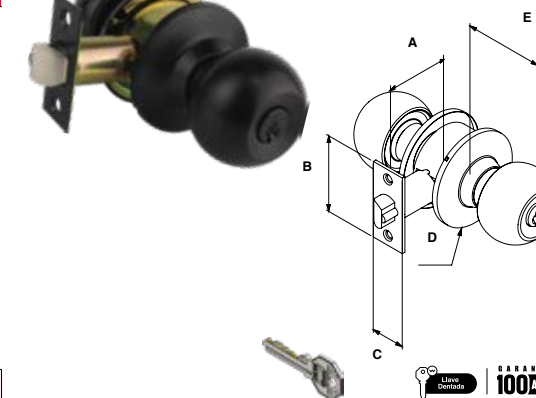

PERILLA BRANDY WINE CILÍNDRICA

SKU	Presentación y múltiplo de venta	Acabado	Función	Medidas (mm)				
				A	B	C	D	E
MX6979	Caja 20 Piezas	Negro	Baño					
MX6980			Recámara					
MX6978			Entrada	58	26	60	65	62
MX7007			Baño					
MX7008			Recámara					
MX7006			Entrada					

Cerradura para baño, recámara y entrada Grado 3 ANSI / 200 Mil aperturas garantizadas.



DIGITALES Y ELECTROMECÁNICAS | LÍNEA NEGRO PHILLIPS

CERRADURA DIGITAL PARA MUEBLE PMD160

SKU	Descripción	Presentación y múltiplo de venta	Acabado
MX6627	Cerradura Digital PMD160	Caja Visual 1 Pieza	Negro

- Teclado digital touchscreen.
- Contraseña de 4 a 15 dígitos.
- Modo de contraseña falsa.
- Modo de contraseña temporal.
- Alarma de acceso denegado.
- Indicador de pila baja.

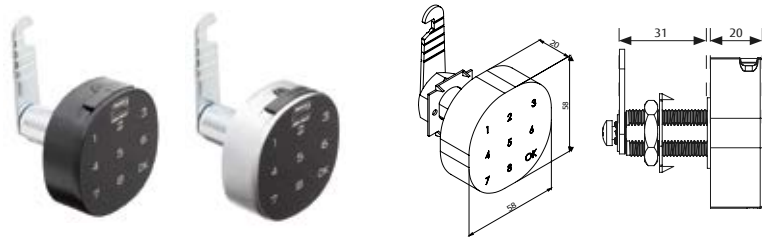

CERROJO DIGITAL PCD 265

SKU	Modelo	Presentación y múltiplo de venta	Acabado
MX6628	Cerrojo Digital PCD 265	Caja Visual 1 Pieza	Negro

- De fácil instalación, mediante herramientas básicas.
- Por el interior tiene una placa de instalación atornillable o soldable.
- Indicador de luz, para bloqueo o desbloqueo de puerta y si se teclea un código erróneo.
- Teclado numérico exterior, para códigos de 4 a 10 dígitos, máximo 50 usuarios.



DIGITALES Y ELECTROMECÁNICAS | LÍNEA NEGRO PHILLIPS

PERILLA DIGITAL PCD 275

SKU	Descripción	Presentación y múltiplo de venta	Acabado
MX6629	Perilla Digital PCD 275	Caja Visual 1 Pieza	Negro

- De fácil instalación, mediante herramientas básicas.
- Por el interior tiene una placa de instalación atornillable o soldable.
- Indicador de luz, para bloqueo o desbloqueo de puerta y si se teclea un código erróneo.
- Teclado numérico exterior, para códigos de 4 a 10 dígitos, máximo 50 usuarios.

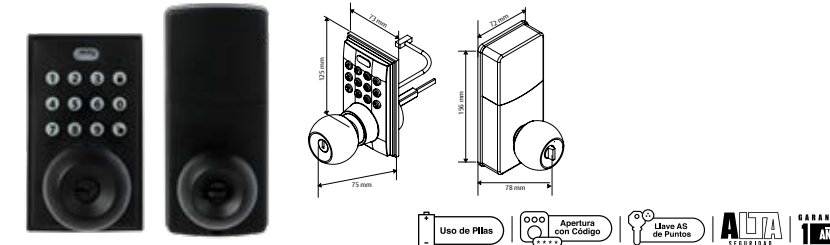

MANIJA DIGITAL PCD 285

SKU	Descripción	Presentación y múltiplo de venta	Acabado
MX6630	Manija Digital PCD 285	Caja Visual 1 Pieza	Negro

- De fácil instalación, mediante herramientas básicas.
- Por el interior tiene una placa de instalación atornillable o soldable.
- Indicador de luz, para bloqueo o desbloqueo de puerta y si se teclea un código erróneo.
- Teclado numérico exterior, para códigos de 4 a 10 dígitos, máximo 50 usuarios.

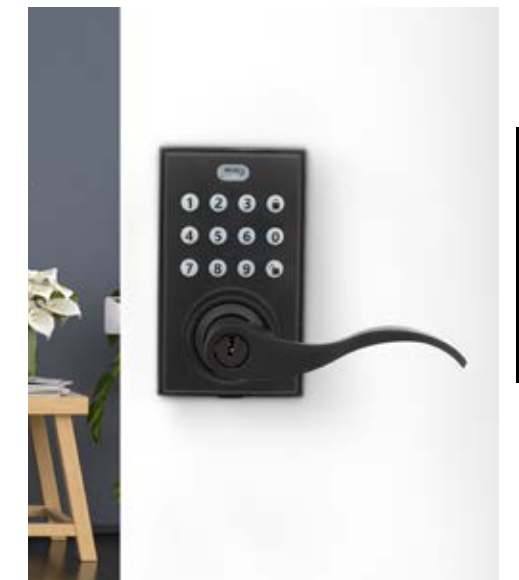
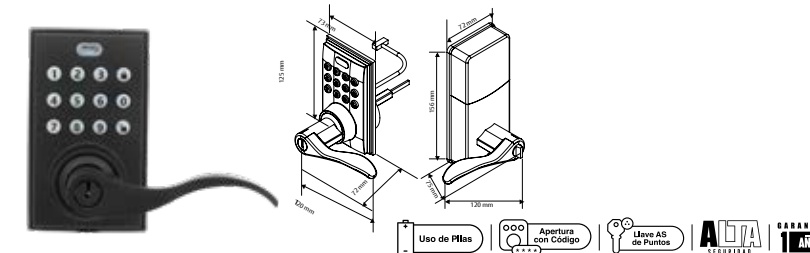

CERROJO DIGITAL PCD 360

SKU	Descripción	Presentación y múltiplo de venta	Acabado
MX7053	Cerrojo Digital PCD 360	Caja Visual 1 Pieza	Negro

- De fácil instalación, mediante herramientas básicas.
- Por el interior tiene una placa de instalación atornillable o soldable.
- Indicador de luz, para bloqueo o desbloqueo de puerta y si se teclea un código erróneo.
- Teclado numérico exterior, para códigos de 4 a 10 dígitos, máximo 50 usuarios.

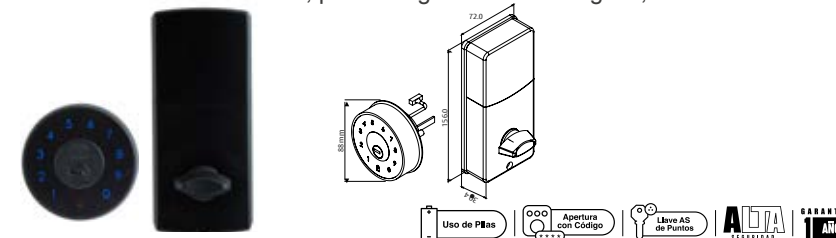



DIGITALES Y ELECTROMECÁNICAS | LÍNEA NEGRO PHILLIPS

CERRADURA DIGITAL PARA MUEBLE PMD140			
SKU	Descripción	Presentación y múltiplo de venta	Acabado
MX7067	Cerradura Digital PMD140	Caja Visual 1 Pieza	Negro

- Sensor dactilar biométrico de alta sensibilidad y rápida respuesta.
- Admite hasta 20 huellas dactilares, para múltiples usuarios.
- Con luz brillante para ayuda visual de operación.
- Opera con 3 pilas alcalinas tipo AAA de 1.5 V cada una, 4.5 V.
- Interfaz micro USB tipo "C", para alimentación de corriente eléctrica en caso de emergencia.
- Con una llave tipo micro USB, para realizar aperturas sin huella (recomendada para el administrador).
- Ideal para uso en cajones, archiveros, gabinetes, lockers, guardarpas, etc.



CERRADURA DIGITAL PARA MUEBLE PMD150			
SKU	Descripción	Presentación y múltiplo de venta	Acabado
MX7068	Cerradura Digital PMD150	Caja Visual 1 Pieza	Negro

- Sensor dactilar biométrico de alta sensibilidad y rápida respuesta.
- Admite hasta 100 huellas dactilares, para múltiples usuarios.
- Con luz brillante para ayuda visual de operación.
- Opera con 3 pilas alcalinas tipo AAA de 1.5 V cada una, 4.5 V.
- Interfaz micro USB tipo "C", para alimentación de corriente eléctrica en caso de emergencia.
- Con una llave tipo micro USB, para realizar aperturas sin huella (recomendada para el administrador).
- Ideal para uso en cajones, archiveros, gabinetes, lockers, guardarpas, etc.

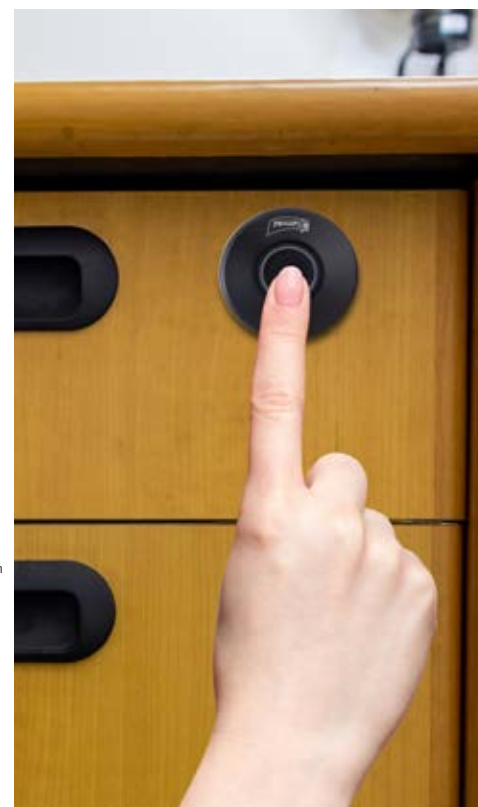

DIGITALES Y ELECTROMECÁNICAS | LÍNEA NEGRO PHILLIPS

CERRADURA DIGITAL PCD140			
SKU	Descripción	Presentación y múltiplo de venta	Acabado
MX7160	Cerradura Digital PMD140	Caja Visual 1 Pieza	Negro

- Pantalla táctil
- Apertura por contraseña de 4 a 8 dígitos
- Registro de hasta 199 usuarios por contraseña
- Alarma de robo o intrusión
- Para puertas de madera o metálicas
- Bloqueo automático
- Funciona con pilas AA de 1.5 Vcc
- Aviso de batería baja
- Para uso en interiores
- Espesor de puerta de 30 a 50 mm
- Back set 55 mm



SOBREPONER | LÍNEA NEGRO PHILLIPS

715 LL (LLAVE LARGA)								
SKU	Presentación y múltiplo de venta	Acabado	Función	Medidas (mm)				
				A	B	C	D	E
MX4641	Blister 10 Piezas	Negro	Derecha	45	39	95	83	25
MX4642			Izquierda					

Seguridad básica para puertas de abatir. Cilindro ensamblado para espesor de puertas hasta 1 1/2"

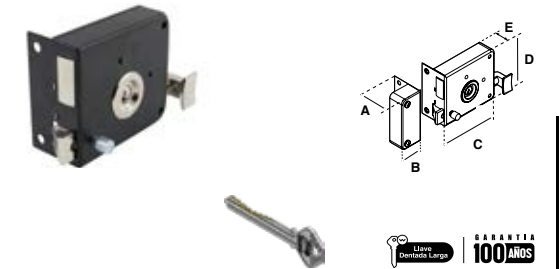

AS 715 CL (CLÁSICA)   ALTA SEGURIDAD								
SKU	Presentación y múltiplo de venta	Acabado	Función	Medidas (mm)				
				A	B	C	D	E
MX5958	Blister 6 Piezas	Negro	Derecha	83	95	25	36	45
MX5959			Izquierda					

Seguridad básica para puertas de abatir. Cilindro ensamblado para espesor de puertas hasta 1 1/2"

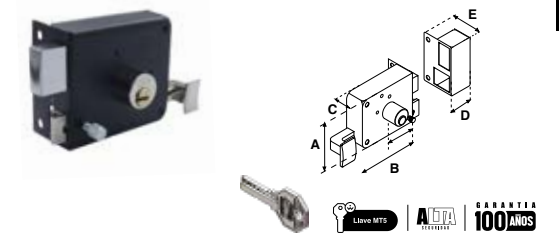

715 IF® (INSTAFÁCIL)								
SKU	Presentación y múltiplo de venta	Acabado	Función	Medidas (mm)				
				A	B	C	D	E
MX6918	Caja 25 Piezas	Full Black	Derecha	83	95	25	36	45
MX6919			Izquierda					

Seguridad básica para puertas de abatir. Cilindro ensamblado para espesor de puertas hasta 1 1/2"

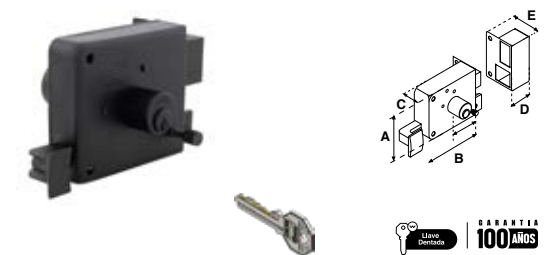

800 FIJA / LIBRE									
SKU	Presentación y múltiplo de venta	Acabado	Modelo	Función	Medidas (mm)				
					A	B	C	D	E
MX6920	Caja 10 Piezas	Negro	Libre	Derecha	66	118	187	28	24
MX6921				Izquierda					

Cerrojo de acero sólido con carrera de 78 mm.





**SOBREPONER | LÍNEA NEGRO PHILLIPS**

**AS-2000 IF® | ALTA SEGURIDAD**

SKU	Presentación y múltiplo de venta	Acabado	Función	Medidas (mm)				
				A	B	C	D	E
MX4720	Caja 1 Pieza	Negro	Derecha / Izquierda	50	30	87	117	98

Entrada principal, dos bulones de acero y un picaporte.

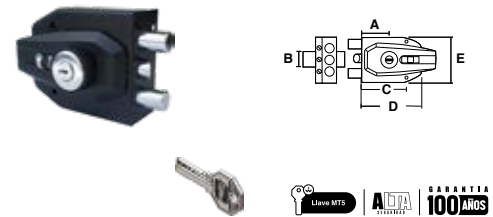

**AS-3000 IF® | ALTA SEGURIDAD**

SKU	Presentación y múltiplo de venta	Acabado	Función	Medidas (mm)				
				A	B	C	D	E
MX4721	Caja 1 Pieza	Negro	Derecha / Izquierda	50	30	87	117	98

Entrada principal, tres bulones de acero.

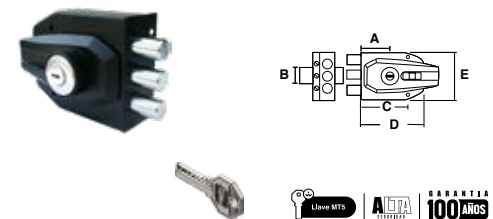

**X-900 | EXTRA SEGURIDAD**

SKU	Presentación y múltiplo de venta	Acabado	Función	Medidas (mm)				
				A	B	C	D	E
MX6922	Caja 10 Piezas	Negro	Derecha	66	187	118	24	28
MX6923	Caja 10 Piezas	Negro	Izquierda	66	187	118	24	28

Cerrojo de acero sólido de 78 mm con mecanismo tetra.

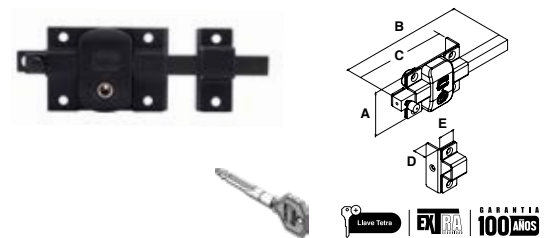

**175N CL (CLÁSICA)**

SKU	Presentación y múltiplo de venta	Acabado	Función	Medidas (mm)				
				A	B	C	D	E
MX6945	Caja 24 Piezas	Negro	Derecha	83	95	25.5	46.5	16.5
MX6946	Caja 24 Piezas	Negro	Izquierda	83	95	25.5	46.5	16.5

Con cerrojo metálico de 3 pasos, accionado con llave por ambos lados.

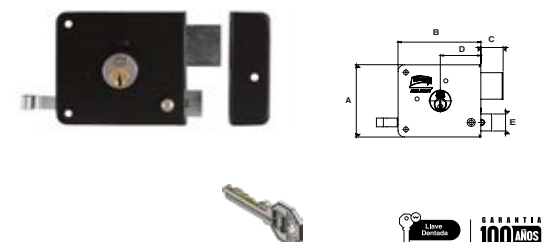

**175N IF® (INSTAFÁCIL)**

SKU	Presentación y múltiplo de venta	Acabado	Función	Medidas (mm)				
				A	B	C	D	E
MX6949	Caja 24 Piezas	Negro	Derecha	83	95	25.5	46.5	16.5
MX6950	Caja 24 Piezas		Izquierda					
MX6953	Blistér 12 Piezas	Negro	Derecha	83	95	25.5	46.5	16.5
MX6954	Blistér 12 Piezas		Izquierda					

Con cerrojo metálico de 3 pasos, accionado con llave por ambos lados.

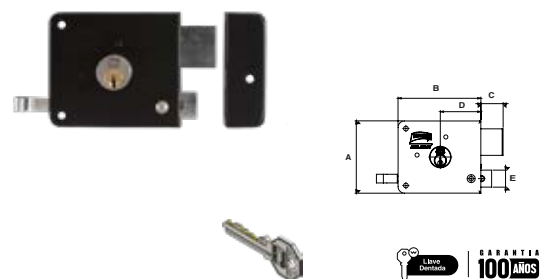

**X-625 IF® DC (INSTAFÁCIL)**

SKU	Presentación y múltiplo de venta	Acabado	Función	Medidas (mm)				
				A	B	C	D	E
MX7056	Caja 10 Piezas	Negro	Derecha	80	26	115	36	54
MX7057	Caja 10 Piezas		Izquierda					
MX7060	Blistér 10 Piezas	Negro	Derecha	80	26	115	36	54
MX7061	Blistér 10 Piezas		Izquierda					

Para puertas de abatir o corredizas, incluye placa metálica soldable. Cilindro ensamblado para espesores de puertas hasta 1 1/2".

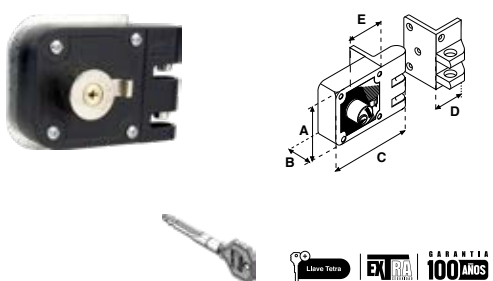

Cerradura Digital YSD100 Acabado Negro

**LÍNEA NEGRO**



DIGITALES | LÍNEA NEGRO YALE

CERROJO SMARTCONNECT YDF40A



- Cerrojo tubular.
- Registra hasta 100 usuarios con huella digital.
- Registra hasta 100 usuarios con código PIN.
- Backset ajustable 60 - 70 mm.
- Para puertas de 35 a 55 mm de espesor.
- Menú asistido por voz.
- Alarma de intrusión o daño.
- Funciona con 4 baterías alcalinas AA.
- Puerto auxiliar para baterías de 9 Volts.



\*La conectividad requiere de un Módulo y Hub, se vende por separado.

SKU	Descripción	Acabado
MX89797	Cerrojo Finger Bolt YDF40A	Negro Níquel Satín
MX89187	Cerrojo Finger Bolt YDF40A + Módulo Bluetooth	Negro Níquel Satín
MX89368	Cerrojo Finger Bolt YDF40A + Hub + Módulo	Negro Níquel Satín

DIGITALES | LÍNEA NEGRO YALE

CERRADURA DIGITAL YDD120



- Cerrojo tubular.
- Registra hasta 50 usuarios.
- Incluye dos llaves.
- Backset para 60 mm o 70 mm.
- Contiene puerto USB para baterías agotadas.
- Para puertas de 30 mm a 45 mm.
- Pantalla táctil.
- Funciona con 4 baterías alcalinas AA (No incluidas).



SKU	Descripción	Acabado
MX89880	Cerradura Digital YDD120	Negro

MANIJA CASTELLI BIOMÉTRICA



- Registro de huellas por medio de indicador de luz led y botón de configuraciones, se pueden registra hasta 30 usuarios de los cuales los primeros 3 son los administradores.
- Para apertura de puerta izquierda o derecha.
- Con llave de extra seguridad para desbloquear el pestillo.
- Pestillo anti tarjeta de aleación metálica con backset ajustable (60-70mm).
- Requiere 4 baterías AAA, (no incluidas).
- Cuenta con función de paso para bloquear-desbloquear la manija.
- Cuenta con puerto auxiliar en caso de agotarse la batería.



SKU	Descripción	Acabado
MX89803	Manija Castelli Biométrica	Níquel Satín
MX89804	Manija Castelli Biométrica	Negro

CERRADURA SMARTCONNECT YMF40A



- Cerradura de embutir.
- Registra hasta 100 usuarios con huella digital.
- Registra hasta 100 usuarios con código PIN.
- Cierre automático por sensor.
- Para puertas de 35 a 90 mm de espesor.
- Menú asistido por voz.
- Salida antipánico.
- Alarma de intrusión o daño.
- Funciona con 4 baterías alcalinas AA.
- Puerto auxiliar para baterías de 9 V.
- 2 llaves de Alta Seguridad.

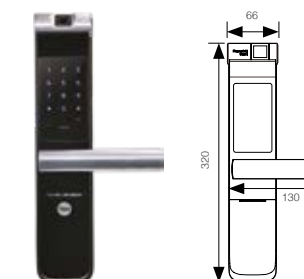

\*La conectividad requiere de un Módulo y Hub, se vende por separado.

SKU	Descripción	Acabado
MX89796	Cerradura Digital YMF40A	Negro / Níquel Satín
MX89186	KIT YMF40A + BT	Negro / Níquel Satín
MX89367	Cerradura Digital YMF40A + Módulo + Hub	Negro / Níquel Satín

DIGITALES | LÍNEA NEGRO YALE

KIT CERRADURA DIGITAL YMF40A BLACK + MÓDULO + HUB

EDICIÓN ESPECIAL

¡NUEVO!

- Cerradura de embutir.
- Registra hasta 100 usuarios con huella digital.
- Registra hasta 100 usuarios con código PIN.
- Cierre automático por sensor.
- Para puertas de 35 a 90 mm de espesor.
- Menú asistido por voz.
- Salida antipánico.
- Alarma de intrusión o daño.
- Funciona con 4 baterías alcalinas AA.
- Puerto auxiliar para baterías de 9 V.
- 2 llaves de Alta Seguridad.



\*La conectividad requiere de un Módulo y Hub, se vende por separado.

SKU	Descripción	Acabado
MX81861	Cerradura Digital YMF40A + Módulo + Hub	Black

MIRILLA PRO JY7001

- Ángulo visión 105°.
- LED para mejor visión con poca luz.
- Pantalla 3.5".
- Graba video a salvo, detrás de tu puerta.
- Timbre personalizable.
- Foto instantánea de quien toca la puerta.
- Función monitoreo.
- Micro SD hasta 8 GB (512MB incluida).



Refacción Mirilla



SKU	Descripción	Acabado
MX5006	Mirilla PRO JY7001	Negro

DIGITALES | LÍNEA NEGRO YALE

CAJA DE DINERO

SKU	Descripción	Medidas (mm)		
		A	B	C
MX89355	Caja de Dinero Grande	180	250	90
MX89356	Caja de Dinero Mediana	160	200	90

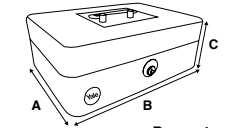

Presentación: Caja

CAJA FUERTE DE COLORES

SKU	Descripción	Color	Tamaño	Medidas (mm)		
				A	B	C
MX84834	Caja Fuerte	Negro	Laptop	200	430	350
MX84835			Small	200	310	200
MX84836			Medium	200	310	200

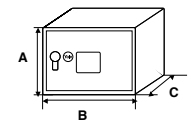

Presentación: Caja

CAJA FUERTE BLUETOOTH

SKU	Descripción	Color	Tamaño	Medidas (mm)		
				A	B	C
MX89589	Caja Fuerte	Negro	Chica	200	310	200
MX89590			Mediana	250	350	250
MX89591			Laptop	200	430	350

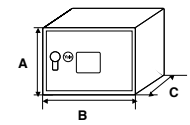

Presentación: Caja

CAJA FUERTE DIGITAL PRO

SKU	Descripción	Color	Tamaño	Medidas (mm)		
				A	B	C
MX89089	Caja Fuerte	Negro	Laptop	200	350	430

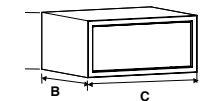

Presentación: Caja

CAJA FUERTE BIOMÉTRICA

SKU	Descripción	Tamaño	Medidas (mm)	
			A	B
MX89881	Caja Fuerte Biométrica	Medium	350	250
MX89882		Laptop	430	200

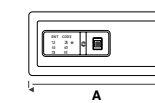
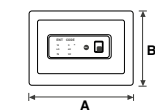

Presentación: Caja



RESIDENCIAL | LÍNEA NEGRO YALE

COMBO CASTELLI | ALTA SEGURIDAD | LÍNEA PREMIUM

SKU	Función	Acabado	Medidas (mm)		
			A	B	C
MX89822	Llave / Llave	Negro	65	65	95
MX89823	Llave / Mariposa	Negro	65	65	95

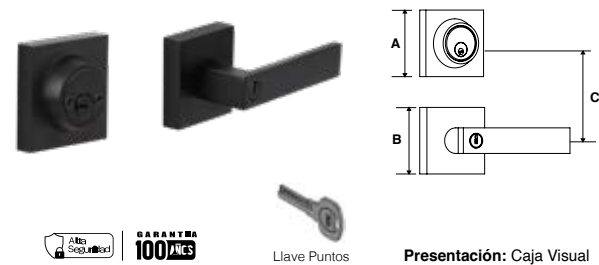

MANIJA CORDOBA | ALTA SEGURIDAD | RESIDENCIAL

SKU	Función	Acabado	Medidas (mm)		
			A	B	C
MX89554	Baño	Negro	102	65	123
MX89555	Recámara / Entrada	Negro	102	65	123



MANIJA LUJÁN | ALTA SEGURIDAD | RESIDENCIAL

SKU	Función	Acabado	Medidas (mm)		
			A	B	C
MX89566	Baño	Negro	124	102	65
MX89567	Recámara / Entrada	Negro	124	102	65

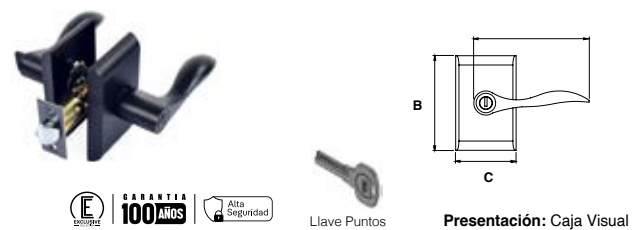

MANIJA CASTELLI | ALTA SEGURIDAD | LÍNEA RESIDENCIAL

SKU	Función	Acabado	Medidas (mm)		
			A	B	C
MX89523	Baño	Negro	105	65	138
MX89524	Recámara / Entrada	Negro	105	65	138

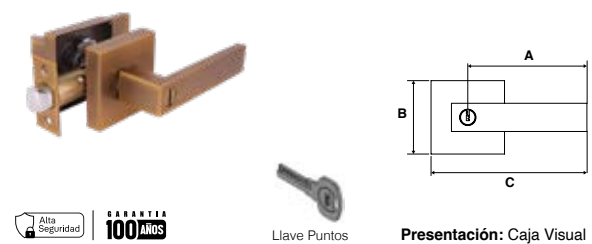

PERILLA SANTA FE | LÍNEA PREMIUM

SKU	Función	Acabado	Medidas (mm)		
			A	B	C
MX89561	Baño	Negro	65	102	0.57
MX89560	Recámara / Entrada	Negro	65	102	0.57



PERILLA BALL | LÍNEA RESIDENCIAL

SKU	Función	Acabado	Medidas (mm)		
			A	B	C
MX89696	Baño	Negro	65	75	54
MX89697	Entrada Principal	Negro	65	75	54
MX89698	Recámara	Negro	65	75	54



RESIDENCIAL | LÍNEA NEGRO YALE

CERROJO ARGOS CUADRADO | LÍNEA PREMIUM

SKU	Función	Acabado	Medidas (mm)	
			A	B
MX89526	Llave / Llave	Negro	65	65
MX89525	Llave / Mariposa	Negro	65	65

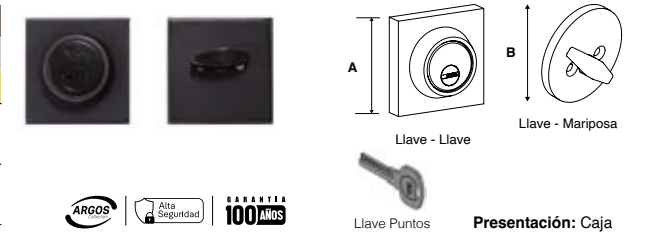

GATILLO PORTOFINO | LÍNEA PREMIUM

SKU	Función	Acabado	Medidas (mm)		
			A	B	C
MX89580	Llave / Llave	Negro	68	485	275



PERILLA OSLO | LÍNEA ANTIBACTERIAL

SKU	Función	Acabado	Medidas (mm)		
			A	B	C
MX89824	Baño	Negro	65	63	53.3
MX89827	Entretrada / Recámara	Negro	65	63	53.3



# PERILLA ANTI BACTERIAL

Única perilla en su categoría que cuenta con un recubrimiento especial, tanto en la perilla como en el chapetón, el cual ofrece protección antibacterial permitiendo un contacto más seguro, libre de bacterias.

#YaleTeProtege #YaleTeHaceLaVidaMásFácil

PORTAFOLIO CASTELLI 3X1 | LÍNEA PREMIUM

SKU	Función	Acabado	Medidas (mm)		
			A	B	C
MX89843	Recámara / Baño	Negro	40	550	470

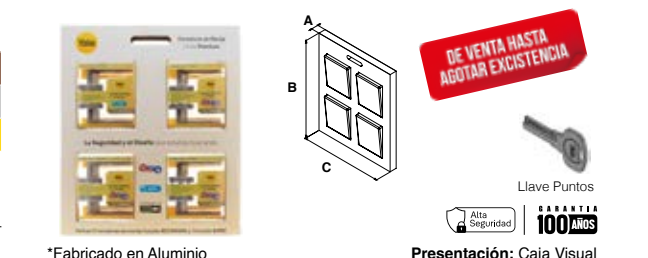

CANDADOS | LÍNEA NEGRO YALE

CANDADO EXTREME 71		
SKU	Acabado	Medidas (mm)
MX89714	Negro	71

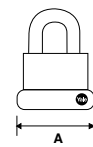

**100 AÑOS**  
Garantía

Presentación: Blister

CABLE FLEX CANDADO		
SKU	Acabado	Medidas (mm)
MX89676	Latón Satinado	10X800



**100 AÑOS**  
Garantía

Presentación: Blister

CABLE FLEX COMBINA		
SKU	Acabado	Medidas (mm)
MX89677	Negro	8X1200



**100 AÑOS**  
Garantía

Presentación: Blister

CABLE FLEX REFORZA		
SKU	Acabado	Medidas (mm)
MX89678	Negro	8X200



**100 AÑOS**  
Garantía

Presentación: Blister

CABLE FLEX CANDADO		
SKU	Acabado	Medidas (mm)
MX89676	Latón Satinado	10X800



**100 AÑOS**  
Garantía

Presentación: Blister

CABLE FLEX COMBINA		
SKU	Acabado	Medidas (mm)
MX89680	Negro	11.2X4500



**100 AÑOS**  
Garantía

Presentación: Blister

CABLE FLEX REFORZA		
SKU	Acabado	Medidas (mm)
MX89681	Negro	11.2X1200



**100 AÑOS**  
Garantía

Presentación: Blister

CABLE FLEX CON LLAVE		
SKU	Acabado	Medidas (mm)
MX89682	Negro	12X1800



**100 AÑOS**  
Garantía

Presentación: Blister

CANDADOS | LÍNEA NEGRO YALE

CABLE FLEX CON CANDADO		
SKU	Acabado	Medidas (mm)
MX89683	Negro	11.2X1200



**100 AÑOS**  
Garantía

Presentación: Blister

CABLE FLEX CON CANDADO		
SKU	Acabado	Medidas (mm)
MX89684	Negro	11.2X4500



**100 AÑOS**  
Garantía

Presentación: Blister

CABLE FLEX REFORZA		
SKU	Acabado	Medidas (mm)
MX89678	Negro	8X200



**100 AÑOS**  
Garantía

Presentación: Blister

MADERA | LÍNEA NEGRO YALE

TOPE ELEGANTE						
SKU	Descripción	Acabado	Medidas (mm)			
			A	B	C	D
MX89886	Tope Cuadrado	Negro	22	68	48	48

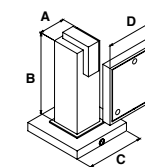

**100 AÑOS**  
Garantía

Presentación: Blister

TOPE VANGUARDIA				
SKU	Descripción	Acabado	Medidas (mm)	
			A	B
MX89887	Tope Redondo	Negro	24	0.40

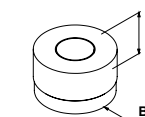

**100 AÑOS**  
Garantía

Presentación: Blister

BISAGRA REDONDA 3X3		
SKU	Descripción	Acabado
MX89960	Bisagra Redonda Logitud 3x3 / Espesor 2mm	Negro



**100 AÑOS**  
Garantía

Presentación: Blister



Manija Lazio con Mecanismo PE70 para Baño

LÍNEA NEGRO



MECANISMOS | LÍNEA NEGRO TESA

MECANISMO RB100								
Cerradura de embutir de bulones con picaporte y escudo E300 Sin manija / Lado reversible								
SKU	Cilindro	Longitud cilindro (mm)	Función	Acabado	Medidas (mm) mecanismo			
					A	B	C	D
MX89719	Sin Cilindro	N/A	N/A	Negro	175	85	50	77

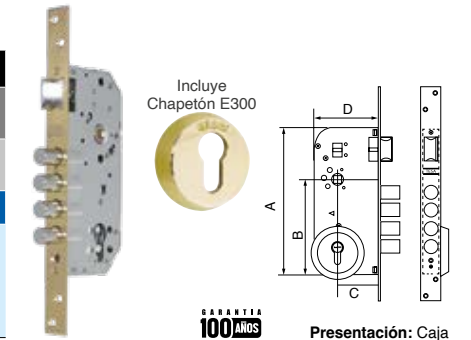

Presentación: Caja

MECANISMO 4030								
Cerradura de embutir de pasador con picaporte Sin manija / Lado reversible								
SKU	Cilindro	Longitud cilindro (mm)	Función	Acabado	Medidas (mm) mecanismo			
					A	B	C	D
MX89720	Sin Cilindro	N/A	N/A	Negro	175	85	50	240

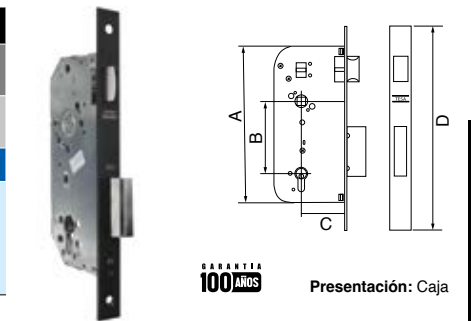

Presentación: Caja

MECANISMO PE70							
SKU	Tipo de Mecanismo	Acabado	Medidas (mm) mecanismo				
			A	B	C	D	
MX89722	PE70	Negro	96.5	70	50	165	

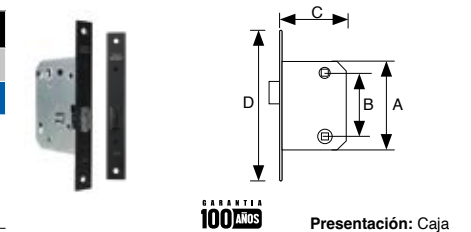

Presentación: Caja

MECANISMO 13458 CAI							
SKU	Tipo de Mecanismo	Acabado	Medidas (mm) mecanismo				
			A	B	C	D	
MX89721	13458 CAI	Negro	150	70	50	230	

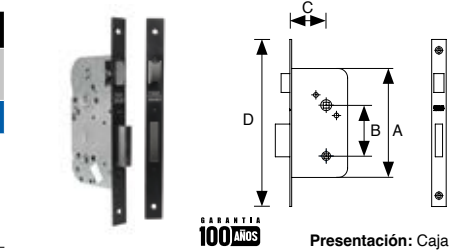

Presentación: Caja

Los productos presentados en este catálogo, pueden ser modificados, derivados de nuestros procesos de innovación y mejora continua. Todos nuestros productos cuentan con garantía. Las presentaciones de venta de nuestros productos (caja, blíster, master, corrugado, etc.) pueden cambiar sin previo aviso. Acotaciones en milímetros, se recomienda solicitar ficha técnica y verificar físicamente previo a realizar instalación y perforación.



MANIJAS | LÍNEA NEGRO TESA

MANIJA PAMPLONA					
Incluye bocallave					
SKU	Diseño	Medidas (mm) manija			Acabados
		A	B	C	
MX89959	Doble Roseta	54	121	38	Negro

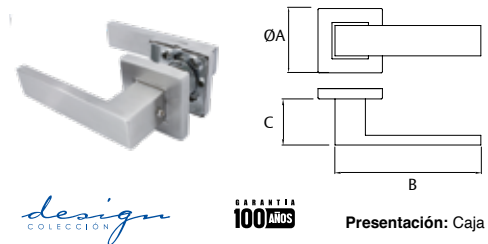

MANIJA ANDALUCIA					
Incluye bocallave					
SKU	Diseño	Medidas (mm) manija			Acabados
		A	B	C	
MX89645	Doble Roseta	54	127	56	Negro

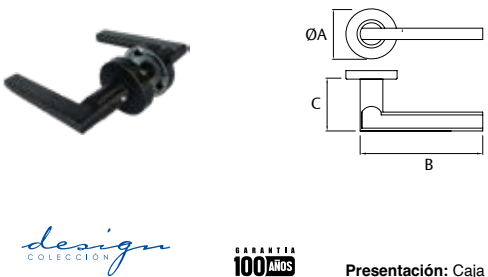

MANIJA IBIZA					
Juego de manijas / Incluye bocallave					
SKU	Diseño	Medidas (mm) manija			Acabados
		A	B	C	
MX89635	Doble Roseta	54	131	56	Negro



MANIJA DENIA					
Incluye bocallave					
SKU	Diseño	Medidas (mm) manija			Acabados
		A	B	C	
MX89646	Doble Roseta	54	129	55	Negro

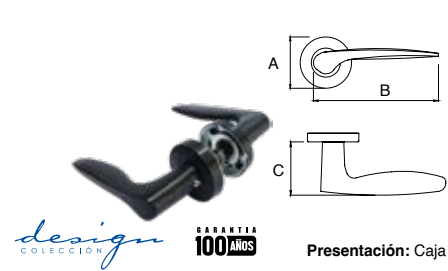

CILINDROS | LÍNEA NEGRO TESA

CILINDRO T60			
SKU	Acabado	Medidas (mm)	Función
MX89619	Negro	30 x 30	Llave - Mariposa
MX89618	Negro	35 x 35	Llave - Llave



CILINDRO T5			
SKU	Acabado	Medidas (mm)	Función
MX89615	Negro	30 x 30	Llave - Mariposa
MX89614	Negro	35 x 35	Llave - Llave



INDICADORES DE PRIVACIDAD						
Compatible con mecanismos 13458 CAI / PE70						
SKU	Diseño	Acabado	Medidas (mm)			
			A	B	C	D
MX89834	Cuadrado	Negro	53	53	8.6	28.3
MX89836	Redondo	Negro	53	53	9.5	29

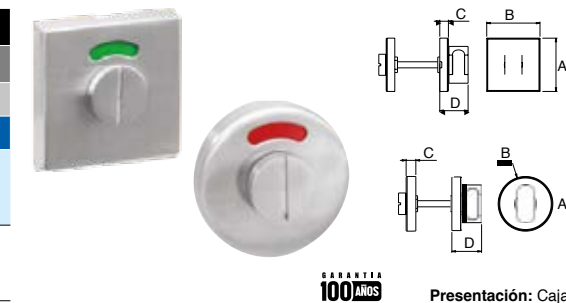

ACCESORIOS | LÍNEA NEGRO TESA

ACCESORIO DE SEGURIDAD	
SKU	Acabado
MX89958	Negro









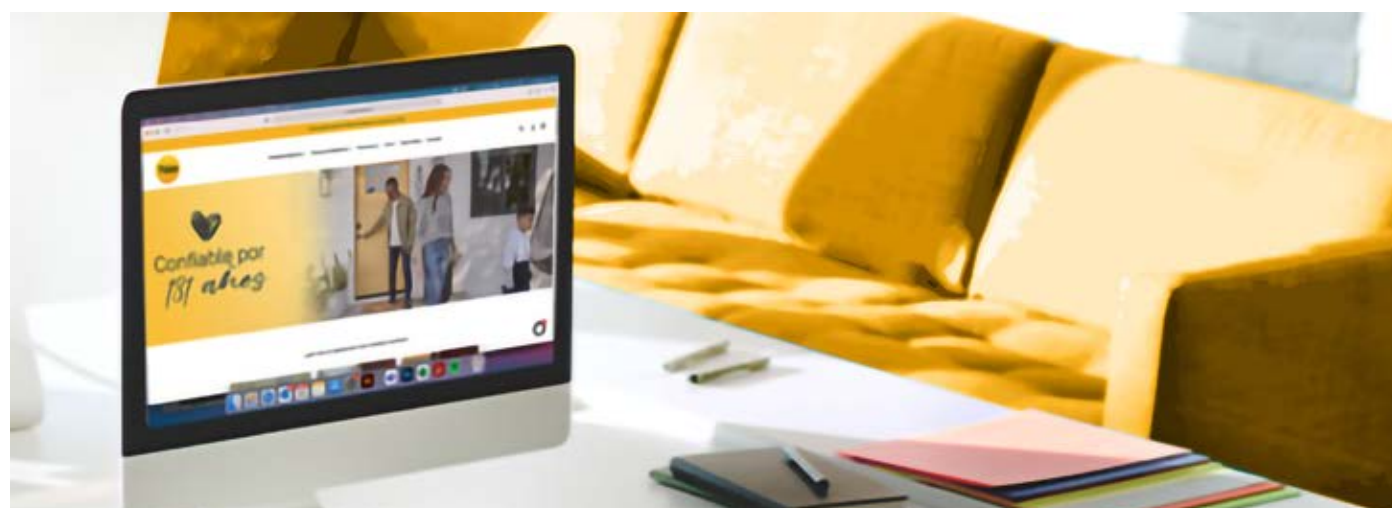



## Conoce nuestra tienda Yale



<https://tiendayale.com/>



### Síguenos en nuestras Redes Sociales para conocer nuestros productos:

				
	ASSA ABLOY México	@assaabloymx	ASSA ABLOY México	<a href="http://www.assaabloy.com.mx">www.assaabloy.com.mx</a>
	Cerraduras Phillips Mx	@cerradurasphillipsmx	Cerraduras Phillips Mx	<a href="http://www.phillips.com.mx">www.phillips.com.mx</a>
	Yale Home México	@yalehomemexico	Yale Home LATAM	<a href="http://www.yalehome.com">www.yalehome.com</a>
	Tesa Mx	@TesaMxT	esa México	<a href="http://www.tesa.com.mx">www.tesa.com.mx</a>
	Mul-T-lock	@multlockmx	Mul-T-lock México	<a href="http://www.mul-t-lock.com/mx/es">www.mul-t-lock.com/mx/es</a>
	Club de instaladores ASSA ABLOY México	@clubdeinstaladores	-	-
	@herrajesbruken	@herrajesbruken	Herrajes Brüken	<a href="http://www.bruken.com.mx">www.bruken.com.mx</a>

### 📍 Dirección fiscal y planta ASSA ABLOY México:

Pelicano 242 Col. Granjas Modernas  
Alcaldía Gustavo A. Madero  
C.P. 07460 Ciudad de México, México.

### 📞 Teléfonos y fax:

Conmutador: (55) 5118 0000  
(55) 2122 0500

Área comercial: (55) 2122 0526  
(55) 2122 0505  
(55) 2122 0528  
(55) 2122 0531  
(55) 2122 0534  
(55) 2122 0555

📞 LADA sin costo 800 7028 900

### 📞 Exportaciones:

(55) 2122 0504 / 95

### ✉ Correo electrónico:

[Servicio.clientes@assaabloy.com](mailto:Servicio.clientes@assaabloy.com)

### 📍 Dirección Herrajes BRÜKEN

Bld. Stiva 202, Col. San José de Cementos  
Parque Industrial Stiva C.P. 37564  
León, Guanajuato, México

📞 Teléfono: 477 258 5858

📞 Asesoría Técnica 477 258 5857

