

**Brüken**

**ASSA ABLOY**

**Manual de instalación  
sistema automático BRK1100E**

## Manual de instalación

### Sistema automático BRK1100E

- La instalación de este sistema; debe llevarse a cabo por un equipo profesional y capacitado, de no ser así puede ser peligroso.
- Este manual debe conservarse en un lugar seco y accesible al dueño o encargado de mantenimiento del sistema.

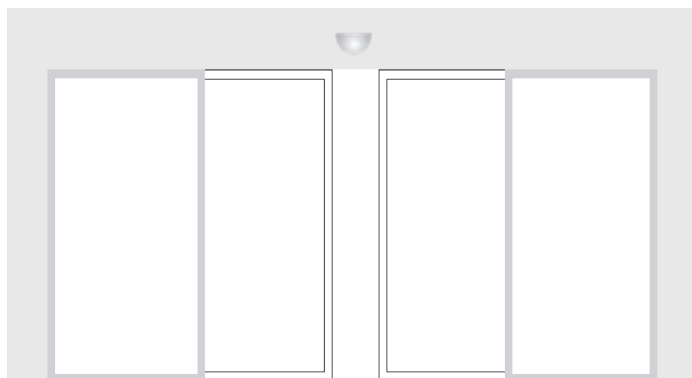

# Índice

Precauciones de seguridad .....	02
Posición de los componentes.....	04
Vista lateral del anclaje del equipo.....	05
Características y especificaciones técnicas.....	06
Lista de componentes.....	07
Instalación .....	08
Guía de corte e instalación de riel .....	09
Instalación del motor.....	10
Instalación de los controles.....	10
Instalación de la polea.....	11
Instalación del tope.....	11
Instalación del gancho.....	12
Instalación y ajuste de una puerta .....	13
Instalación de la banda a una puerta.....	14
Instalación de la banda a dos puertas.....	15
Tabla de longitud de la banda.....	16
Ajuste de tensión de la banda.....	17
Instalación de la guía de piso (tipo concreto).....	17
Instalación del sensor.....	18
Conexión eléctrica.....	19
Descripción de los controles e interruptor de la terminal....	19
Conexión del sensor (opcional).....	20
Conexión del lector de código de tarjeta (opcional) .....	21
Conexión de dos enclavamientos de puerta.....	21
Conexión segura de la viga (opcional).....	22
Conexión de batería y seguro eléctrico (opcional) .....	22
Conexión del control remoto.....	23
Descripción de operación.....	23
Ajuste de parámetros para abrir y cerrar.....	24
Preguntas frecuentes.....	27



- ❗ El rango anterior no se puede garantizar si se encuentran algunos objetos bloqueando el paso de la puerta.
- ⊘ No utilice la puerta en un lugar sujeto a humedad, vibraciones o gases corrosivos, de lo contrario puede causar accidentes tales como fuego y descargas eléctricas.
- ⊘ Asegúrese de que quede en un espacio de más de 30mm disponible después de que la puerta esté abierta, de lo contrario el dedo del usuario puede ser presionado al igual que la columna vertebral, causando lesiones.
- ⊘ No apague el equipo cuando se esté usando la puerta, de otra manera podrá causar accidente a los transeúntes.
- ❗ Pegue la etiqueta adhesiva en la puerta con firmeza. Si no, puede causar lesiones a los transeúntes que no prestaron atención a la puerta.
- ⊘ No conecte un dispositivo eléctrico con una capacidad de más de DC24V. 300mA a la clavija del controlador, de lo contrario puede causar un incendio.

#### Otras precauciones:

- No utilice una hoja de la puerta que exceda el peso especificado, de lo contrario causará un fallo.
- Si usa la batería de respaldo:
  - Por favor utilice la batería después de cargar durante 24 horas.
  - La vida útil de la batería es de 3 a 5 años a una temperatura ambiente de 0-40°C. La temperatura más allá de la gama superior acortará la vida de servicio de la batería.
  - Si después de cargar 24 horas la batería no funciona cuando la alimentación está apagada, la vida útil de la batería ha expirado. Reemplazarla Inmediatamente.
  - Checar la batería cada medio año.
- Si eligió el bloqueo electromagnético: No utilice en un ambiente que este más allá de una temperatura ambiente de 0°-40° C, de lo contrario causará un funcionamiento defectuoso.
- Los gráficos y las especificaciones de este manual son solo de referencia, usted debe verificar medidas físicamente en el equipo los productos están sujetos a cambios, sin previo aviso.

## Posición de los componentes

- Nombre de los componentes

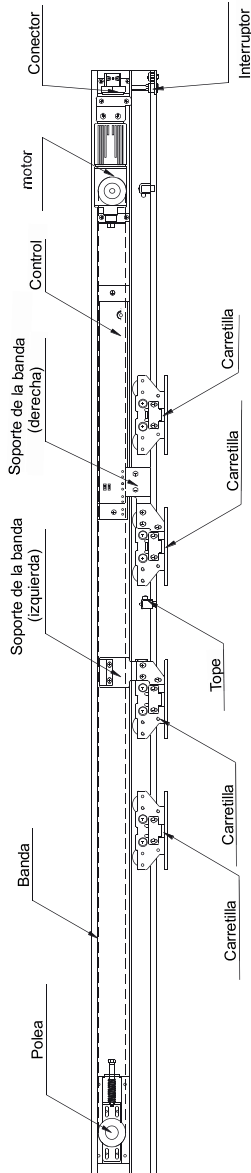

## Vista lateral de anclaje del equipo

- Vista lateral de la guía de riel

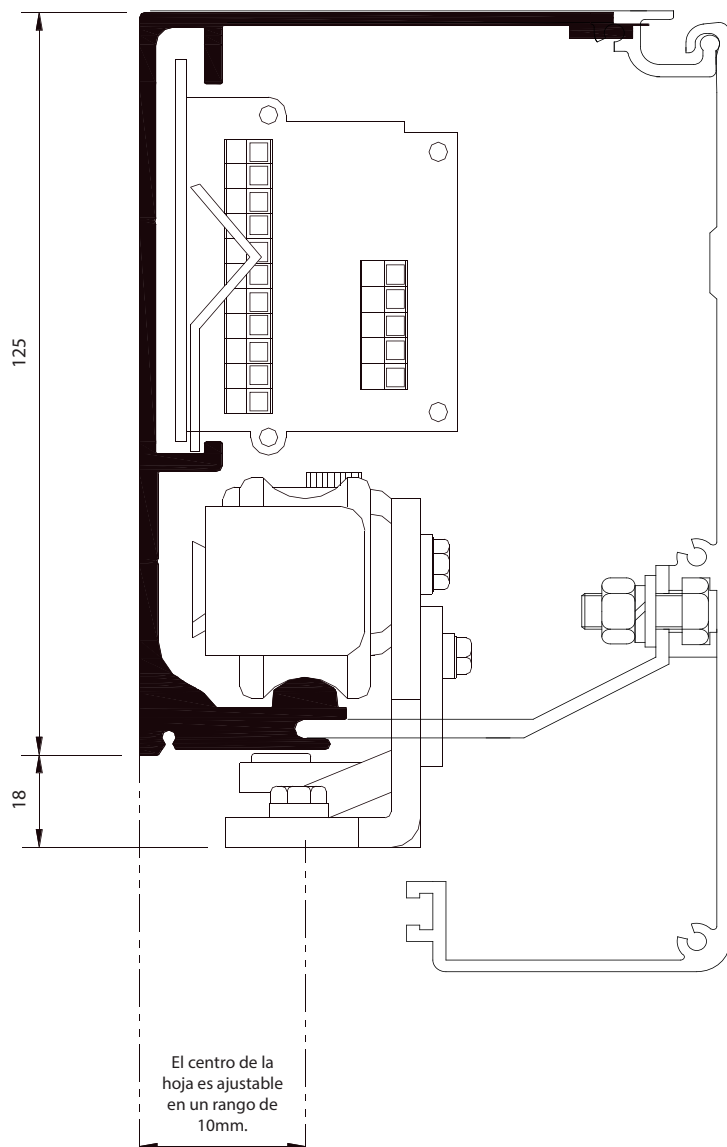

**NOTA:** Esta vista no está a escala de 1:1.

## Características y especificaciones técnicas

### • Características







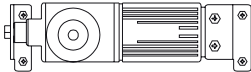

1. Microprocesador de fabricación avanzada.
2. El ajuste de distancia del recorrido de la puerta es automático.
3. Apertura y cierre suave y sin ruido.
4. Motor sin escobillas con una larga vida.
5. Doble puerta de bloqueo eléctrico con múltiples sistemas de control de acceso de apoyo.
6. Doble propósito para las hojas de puertas ligeras y pesadas, con una gran capacidad de carga.
7. La instalación es simple.

### • Especificaciones técnicas

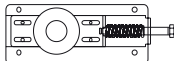
Modelo	BRK1100E	
Hoja de la puerta	Una puerta	Dos puertas
Peso total por hoja	Max. 150 kg	Max. 120 kg
Ancho máximo de la puerta	DW=2500 milímetros	DW=650 - 1250 milímetros
Ancho máximo de apertura	W=1450 - 3100 milímetros	W= 2500 - 5000 milímetros
Modo de instalación	Instalación de superficie	
Tensión de alimentación	1_10V + AC 110V + 10%, 50/60 Hz	
Velocidad de apertura	150 - 460 milímetro/s (ajustable)	
Velocidad de cierre	130 - 460 milímetro/s (ajustable)	
Tiempo para abrir la puerta	0 - 8s (ajustable)	
Fuerza para apertura manual	< 50 N	< 50 N
Motor	DC 24V, 60W (DC, sin escobillas)	
Temperatura de ambiente de trabajo	50°C a 20°C	

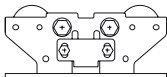

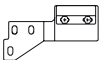
## Lista de componentes

Descripción	Diagrama	Cantidad	
		Una puerta	Dos puertas
<b>Motor</b>		1	1
<b>Control</b>		1	1
<b>Polea</b>		1	1
<b>Terminal del interruptor</b>		1	1
<b>Carretilla</b>		2	4
<b>Soporte de la banda (izquierda)</b>			1
<b>Soporte de la banda (derecha)</b>		1	1
<b>Tope</b>		2 (izquierda y derecha)	2 (izquierda y derecha)
<b>Banda dentada</b>		1	1
<b>Cierres</b>		1 Conjunto	1 Conjunto
<b>Etiquetas</b>		1 Par	1 Par
<b>Manual de instalación certificada del producto tarjeta de garantía</b>		1 Conjunto	1 Conjunto

## Instalación

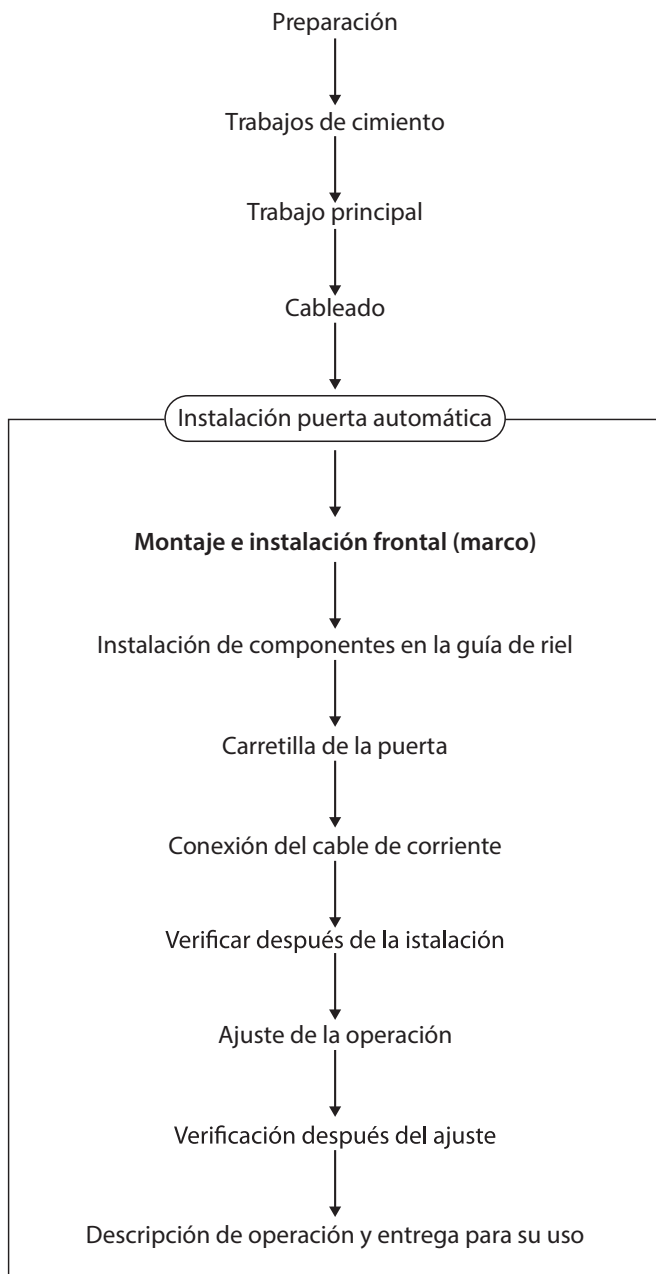

## Guía de corte e instalación de riel

### • Corte del riel

Longitud estándar del riel es:  
2.1m\*2/4m, 2m, 2.4m, 3m\*2/6m

Otro tamaño debe ser modificado  
para requisitos particulares

Corte el riel como sigue:

Longitud  $L = W - 10\text{mm}$

"W" es la distancia entre los postes  
de la puerta

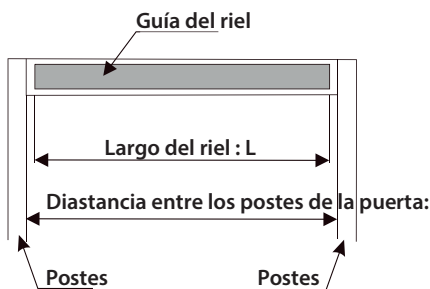

### • Corte de cristal

#### CABEZAL SISTEMA AUTOMÁTICO

ZOCLO HERCULITE



CRISTAL

ZOCLO HERCULITE

#### CORTE VIDRIO

Descuentos altura Corredizo:		Descuentos altura Fijo:	
Holgura superior	10mm	Holgura superior	00mm
Zoclo superior	57mm	Zoclo superior	60mm
Zoclo inferior	57mm	Zoclo inferior	60mm
Holgura inferior	10mm	Holgura inferior	00mm
<b>Total Descuento</b>	<b>134mm</b>	<b>Total Descuento</b>	<b>120mm</b>

## Instalación del motor

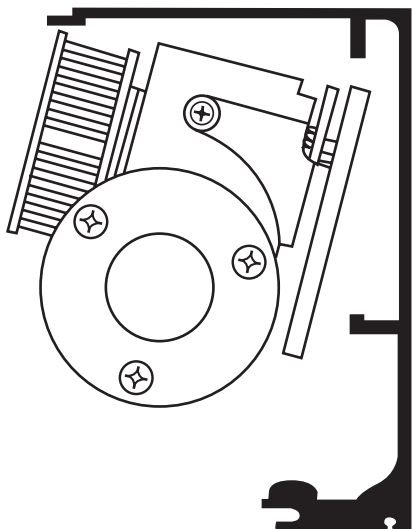

1. Sujete el cable del motor en la parte delantera del motor.
2. Inserte la parte superior del soporte del motor en la ranura superior del riel guiado correctamente.
3. Luego inserte el fondo del soporte del motor en la ranura inferior del riel.
4. Mueva el motor al extremo derecho del riel.
5. Apriete el perno de montaje.
6. Hacer pasar el cable del motor a través de la parte superior del motor y salir por el lado izquierdo.

**Precaución:** Del mal funcionamiento en el paso 2. 3. 5 puede hacer un corto.

## Instalación de controles

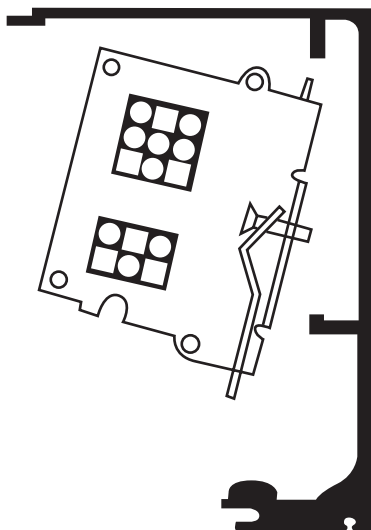

1. Inserte la parte superior del regulador firmemente en la ranura superior del riel.
2. Inserte firmemente el fondo del control en la ranura inferior del riel.
3. Mueva el control a la posición correcta para la conexión del cable del motor y el cable del interruptor.
4. Apriete los tornillos del montaje.

**NOTA:** Mala operación en el paso 1 y 2 puede resultar algún corto.

## Instalación de la polea

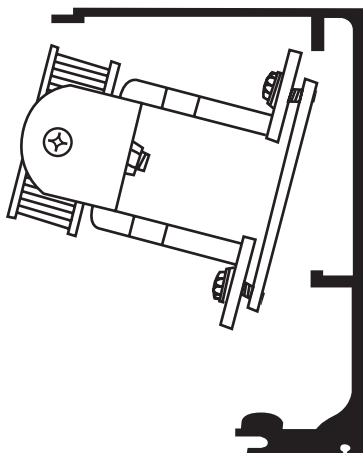

1. Inserte firmemente la parte superior de la polea inactiva en la ranura superior del riel.
2. Luego el fondo de de la polea firmemente en la ranura inferior del riel.
3. Fije la polea temporalmente con un tornillo, asegúrese que se puede mover fácilmente.

## Instalación del tope

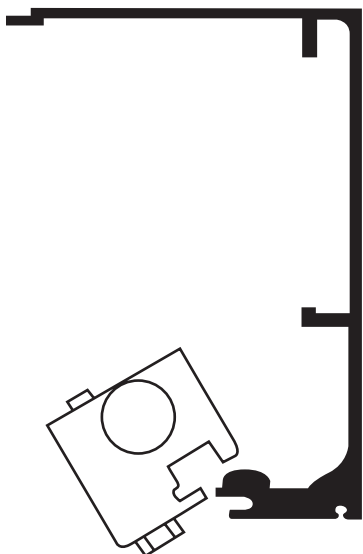

1. Afloja el perno de fijación del tapón con una llave apropiada.
  2. Inserta el tapón en el riel plano inferior del riel.
  3. La posición del tope es determinada por la carretilla al final de la apertura y al final del cierre.
- NOTA:** El tope sirve de límite al topar la carretilla en el mismo.
4. Una vez que se tiene el tope en posición, apriete el tornillo con la llave.
- NOTA:** Cualquier descuido puede dañar la puerta.

## Instalación del gancho

Tornillo de ajuste de altura.

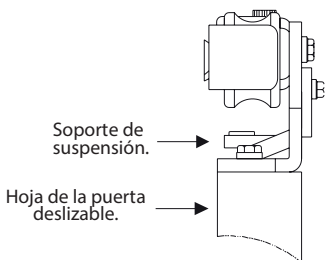
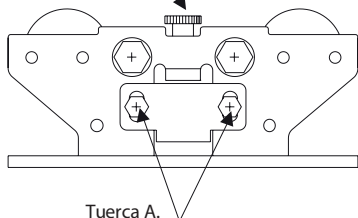

1. Retire la guía de la carretilla aflojando los tornillos marcados con la letra A.

2. Cuando instale dos puertas que cierren al centro fije dos carretillas a la parte superior de cada una de las puertas.

3. Colgar la hoja de la puerta corrediza sobre el riel plano inferior de la guía del riel.

4. Reinstale la guía de la carretilla sin apretar los tornillos, A.

**NOTA:** Al fijar las carretillas asegúrese que estén alineadas entre sí y que las ruedas estén sobre el riel.

• Fijar posición del gancho (ver diagrama)

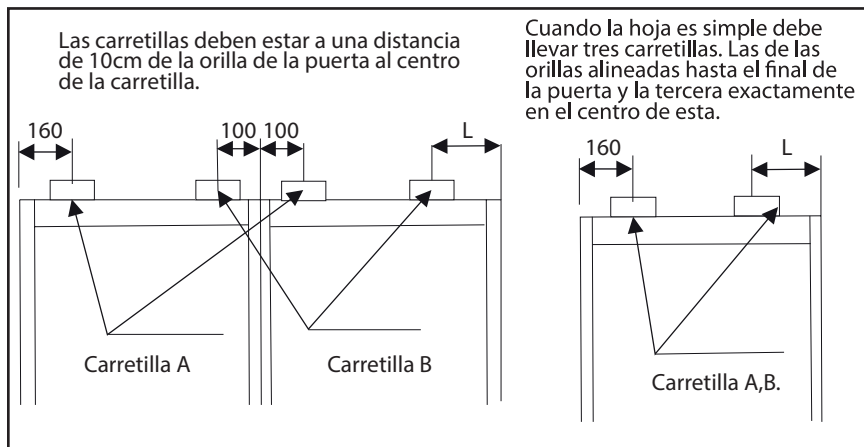

### NOTAS:

1. Durante la instalación, el centro de la rueda de la suspensión debe estar completamente paralelo con la hoja de la puerta. Si no, la vida útil de la rueda se acortará.

2. La puerta al cerrar y al abrir no debe chocar con fuerza porque provocaría daño a los cristales y acortaría su tiempo de vida útil.

## Instalación y ajuste de una puerta

### A) Puerta sola

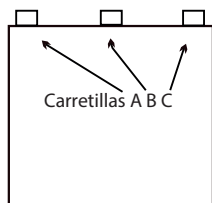

Como se muestra en el diagrama, la puerta no puede ser instalada horizontalmente, puede ser ajustada mientras se carga.

### B) Dos hojas

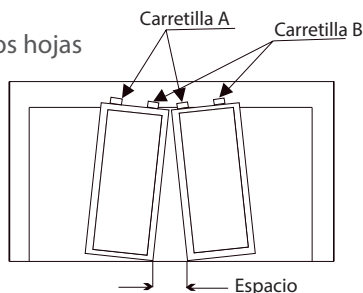

1. Aflojar el tornillo para ajustar la carretilla.

2. Ajuste el perno de altura. Gire a la derecha la puerta. Gire a la izquierda la puerta.

3. Apretar la tuerca.

4. Después de confirmar que el espacio entre el fondo del riel y el soporte de suspensión es aproximadamente 0.5 milímetros (ver diagrama) fije el soporte de la carretilla apretando la tuerca A. (ver pagina 10).

### C)

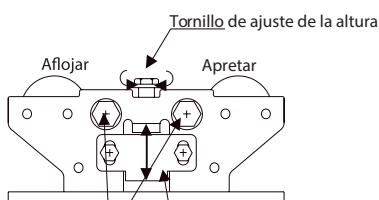

Tornillo de fijación A Soporte de suspensión

5. Checar la fricción durante la operación.

Si le es difícil mover la puerta con la mano, por favor checa los artículos.

### D)

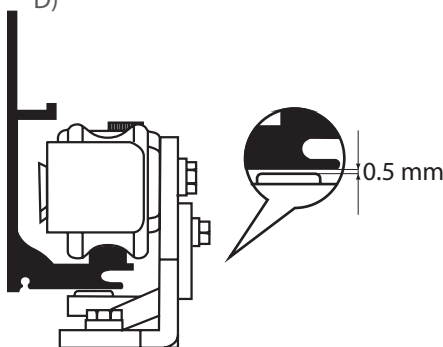

NOTAS:

1. Las carretillas se fija verticalmente a la izquierda.

2. Evite cualquier fricción entre las guías de piso y la parte de abajo de las puertas.

3. Cualquier fricción entre el marco de la puerta y el portón.

4. Cualquier fricción entre la carretilla y el riel.

## Instalación de la banda a una puerta

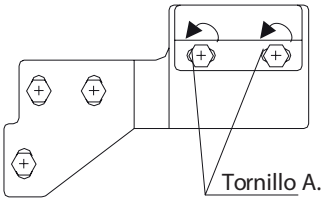

1. Quitar el tornillo A y sacar el casquillo de la banda.

2. Cortar la banda con referencia a la mesa de corte de la banda.

NOTA: Corte la banda en el centro, entre los dientes.

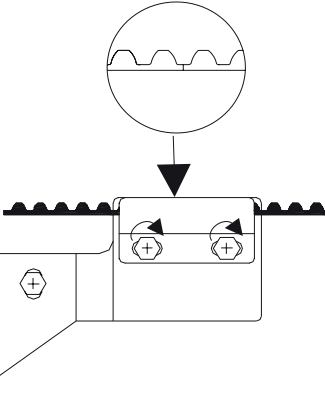

3. Inserte los dos extremos de la banda en el casquillo sujetador de la banda hasta que las dos puntas se junten en el centro del casquillo.

NOTA: Asegurese que la banda no quede torcida.

4. Vuelva a fijar firmemente el soporte de la correa al soporte de la banda.

NOTA: Verifique la dirección del soporte de la banda.

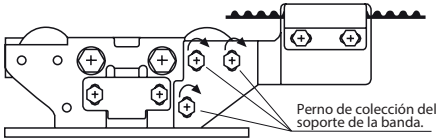

5. Pase la banda por la polea del motor y la polea libre.

6. Fije las grapas de la banda a las carretillas.

NOTA: Asegúrese de apretar bien los tornillos.

### • Posición del soporte de la banda (hoja simple).

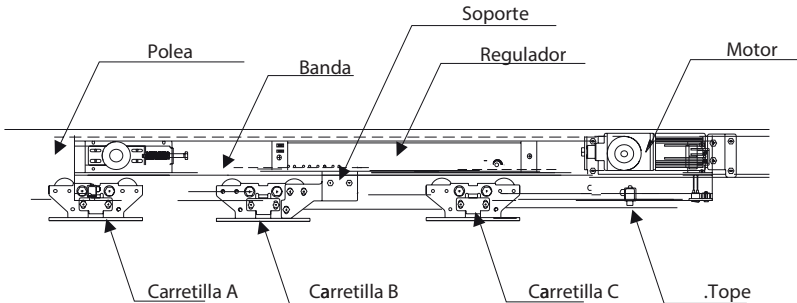



## Instalación de la banda a dos puertas

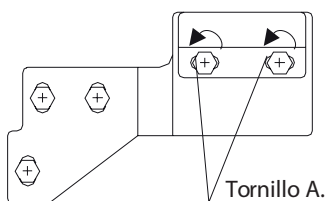

1. Retire A y saque el tornillo A de la banda del soporte de la banda.

2. Corte la banda con referencia a la mesa de corte de la banda.

NOTA: Cortar la banda en el centro entre dos dientes.

3. Inserte los dos extremos de la correa de corte en el casquillo A de la correa y haga que estos dos extremos se encuentren en el centro del casquillo.

NOTA: La banda no se puede retorcer en la instalación anterior.

4. Vuelva a colocar el soporte de la banda A en el soporte de la banda A firmemente.

NOTA: Asegurese que la banda no quede torcida.

5. Colgar por encima de la correa en la rueda del motor y la rueda de la polea.

6. Fije el soporte A de la banda a el gancho A con el tornillo y la arandela elástica.

NOTA: Asegurese de apretar bien los tornillos.

7. Ajuste de la tensión de la banda consulte las instrucciones.

8. Mantenga las dos puertas cerradas.

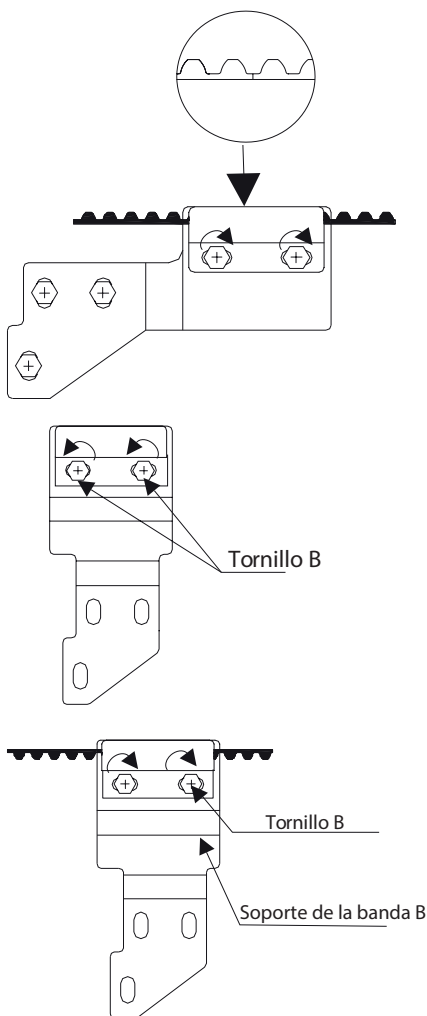

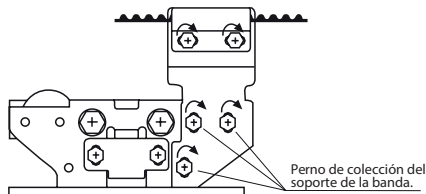
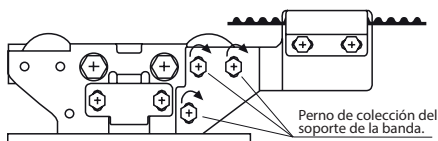

9. Quitar el tornillo B y quitar el casquillo de la banda B del soporte de la banda B.

10. Inserte la toma B de la banda en la posición correcta.

11. Fije el casquillo B de la banda al soporte B de la banda firmemente.

NOTA: Asegúrese de que el soporte de la banda este en la dirección correcta.

12. Unir el soporte de la banda B sobre el gancho B con el perno (M6\*12) y la arandela elástica, ajustar la posición de la hoja de la puerta y Soporte del la banda B, apretar el perno B.

• Posición del soporte de la banda (dos puertas).

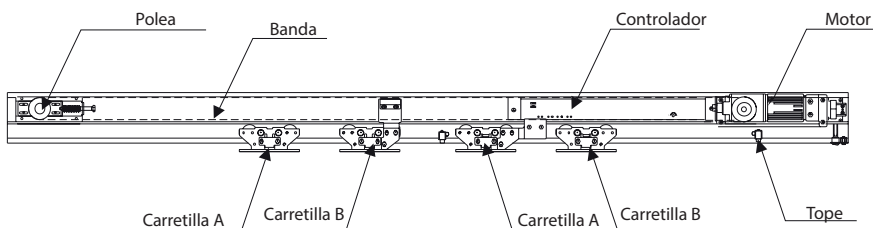

### Tabla de longitud de la banda

Ancho de la puerta	Longitud de la banda
650	4100 - 4200
700	4400 - 4500
750	4700 - 4800
800	5000 - 5100
850	5300 - 5400
900	5600 - 5700
950	5900 - 6000
1000	6200 - 6300
1050	6640

## Ajuste de tensión de la banda

1. Mueva la polea inactiva al extremo izquierdo del riel para mantener la banda apretada y apriete los 4 tornillos de la palanca de presión.
2. Afloje los 4 tornillos de fijación.
3. Gire el perno de ajuste de la tensión en el sentido de las agujas del reloj para que la placa de tensión quede a la izquierda y la tensión de la banda aumentara gradualmente. Ajuste la tensión de la banda hasta que sea adecuada, luego apriete lo 4 tornillos para fijar.

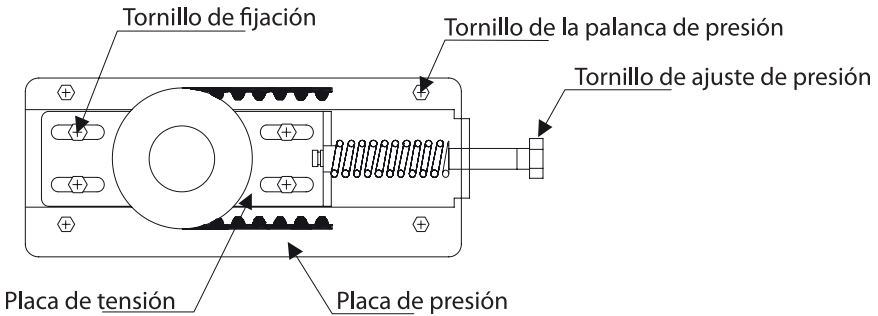

Después de usarlo durante algún tiempo, la cinta puede estirarse ligeramente y entonces la tensión de la banda debe ser reajustada, repitiendo los pasos.

## Instalación de la guía de piso

Hay dos tipos de guías para el piso como se muestra abajo:

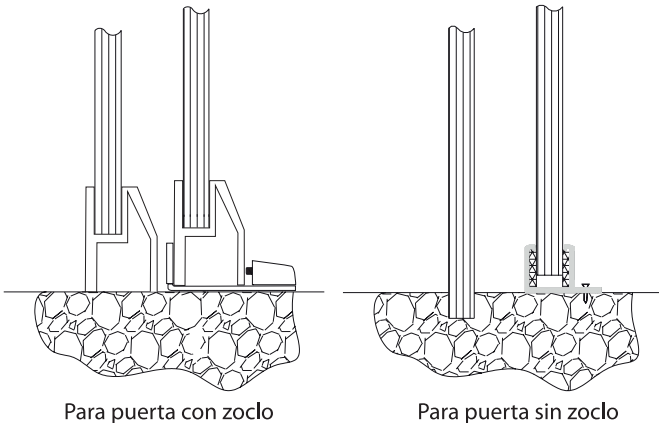

La guía del piso debe instalarse en el centro de la hoja de la puerta corrediza con su centro del eje, coincidiendo con la línea central de la profundidad de la hoja de la puerta.

La distancia central entre las dos guías del piso, debe ser menor que la profundidad total de estas dos hojas de la puerta corrediza. (2 DW).

## Instalación del sensor

El sensor debe instalarse en el centro superior por encima de la hoja de la puerta corrediza a la altura correcta de acuerdo con el sensor elegido. Normalmente la altura (H) es 2.2-3.0 metros.

Generalmente, dos sensores están instalados, uno dentro y el otro fuera de la habitación. Para el cableado, consulte el diagrama de cableado y más reglas en detalles para la instalación consulte las instrucciones de instalación del fabricante del sensor.

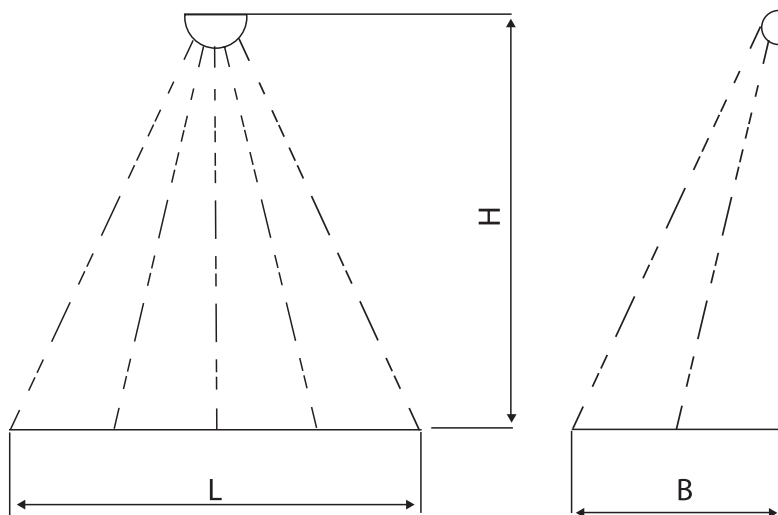

**Precaución:** Para la instalación del sensor no utilice cables que no sean suministrados por el proveedor, ya que podrán provocar un corto circuito

## Conexión eléctrica

Conexión del interruptor del controlador, del motor y la terminal.

**Precaución:** Toda la conexión debe hacerse con la alimentación desconectada

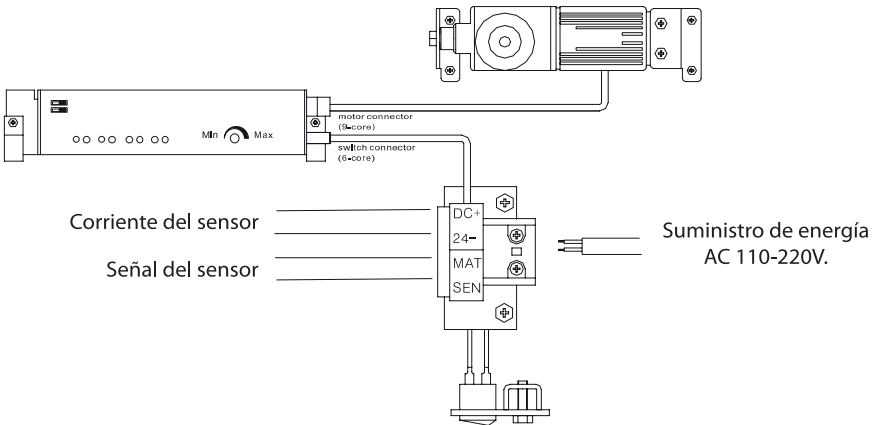

## Descripción de los controles e interruptor de la terminal

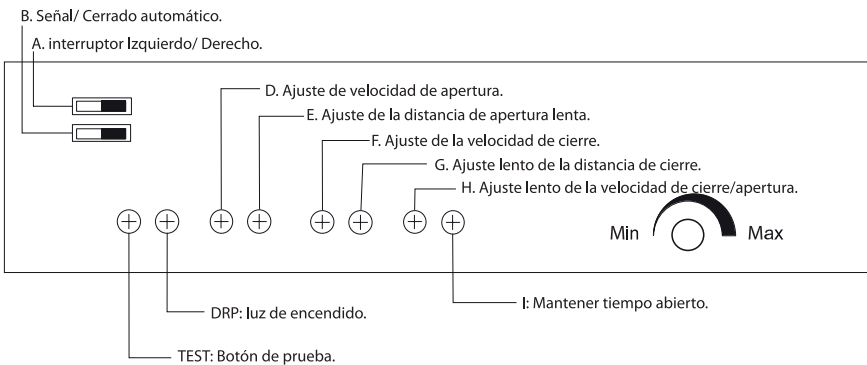

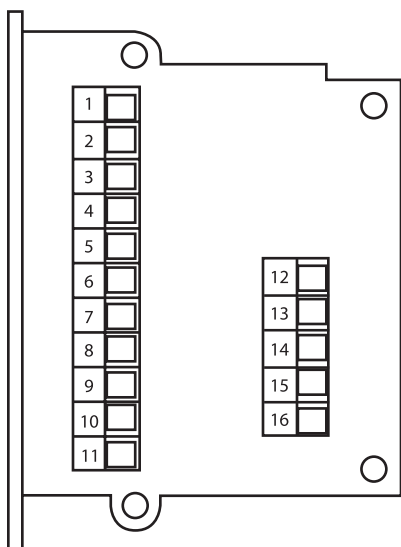

1. Entrada del haz de seguridad.
2. Entrada de la señal del control de acceso.
3. Trabar la entrada.
4. Control de acceso & haz de seguridad.
5. Salida de enclavamiento.
6. Engranaje COM.
7. GND.
8. 12V Salida.
9. GND.
10. Batería de reserva 24 V entrada.
11. Bloqueo eléctrico + 12 V salida.
- 12-16: Interfaz del receptor de control remoto.

## Conexión del sensor (opcional)

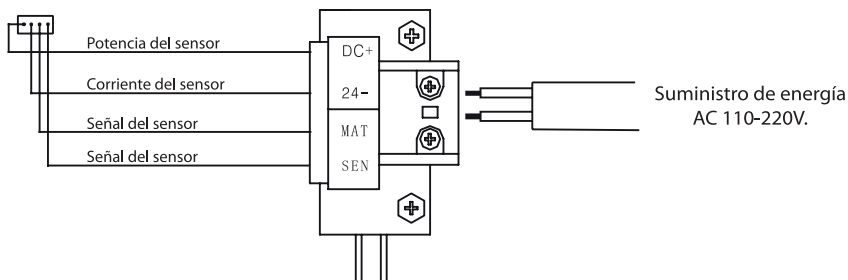
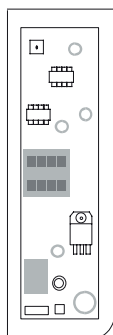

## Conexión de lector de código de tarjetas (opcional)

1. Las conexiones de los cables, tienen que hacerse con el voltaje desconectado.
2. Identifique la polaridad de las conexiones antes de instalar el cableado.
3. El código de la tarjeta debe ser con salida pasiva. Si el código de la tarjeta es con salida activa, puede ser cambiada a la salida pasiva.

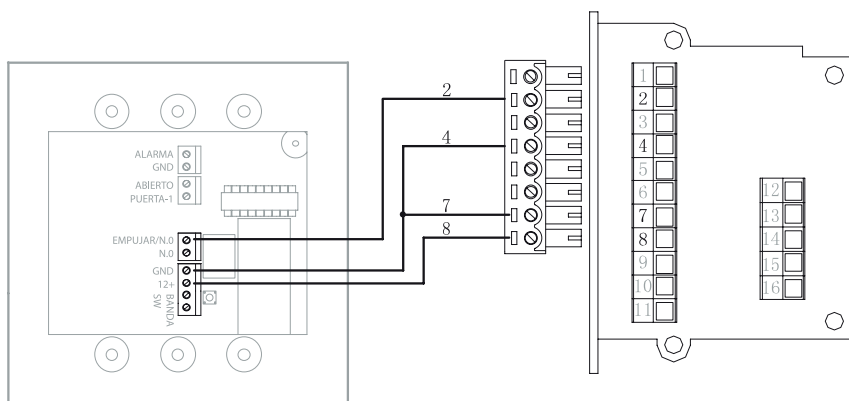

**Precaución:** Si va a instalar controladores de acceso aparte de los sensores, asegúrese que no consuman mas de 2.4 W. para evitar un sobrecalentamiento del controlador. Si su controlador de acceso consume mas de 2.4 W. aliméntelo de una fuente externa.

## Conexión de dos enclavamientos de puerta

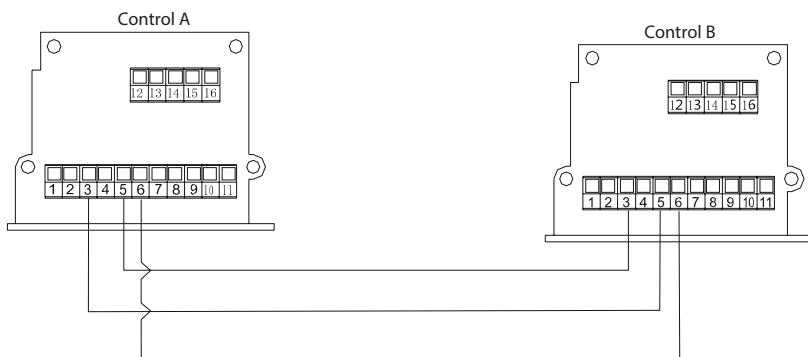

## Conexión segura de la viga (opcional)

**Precaución:** Todas las conexiones de los cables, deben hacerse con el voltaje desconectado.

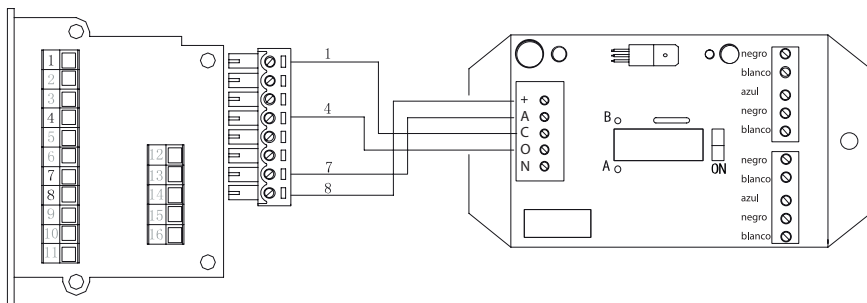

## Conexión de batería y seguro eléctrico (opcional)

**Precaución:**

Todas las conexiones deben ser terminadas con el voltaje apagado.

La corriente de trabajo de la cerradura eléctrica es menos que 200mA y empieza la corriente menos que 800mA.

Nota el positivo y negativo de la batería de reserva y especificaciones, como se muestra en el diagrama.

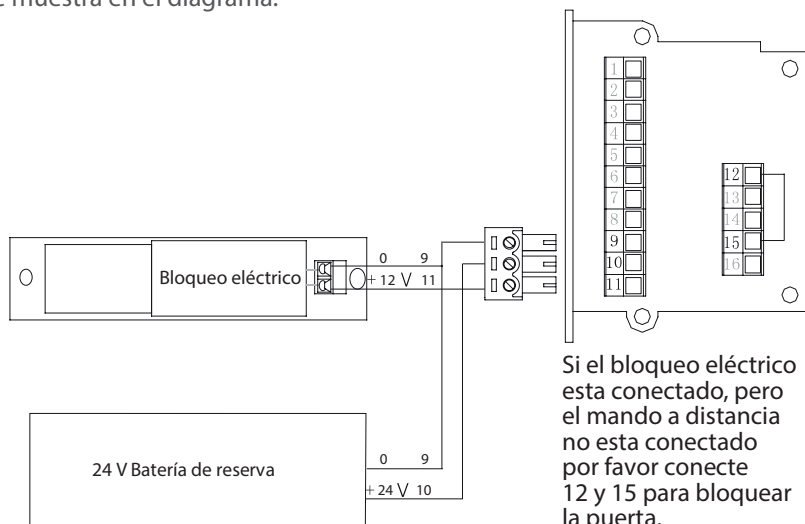

Si el bloqueo eléctrico esta conectado, pero el mando a distancia no esta conectado por favor conecte 12 y 15 para bloquear la puerta.



## Conexión del control remoto (opcional)

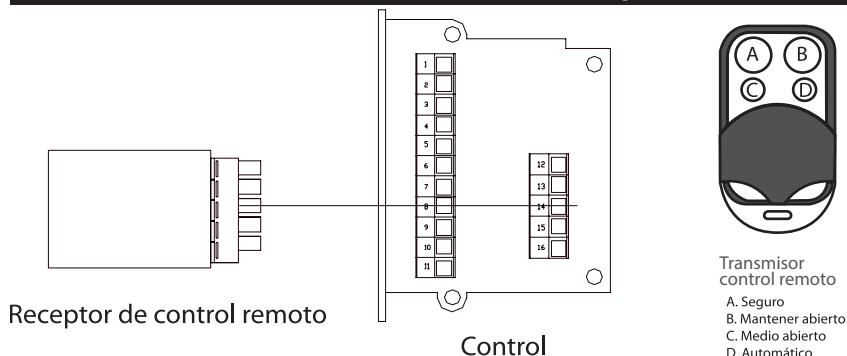

1. Inserte el control remoto en las interfaces 12-16 del control principal como se muestra en el diagrama.
2. La dirección del enchufe.

**NOTA:** La mala conexión puede resultar mal en funcionamiento.

**Precaución:** Todas las conexiones deben ser terminadas con el voltaje desconectado.

## Descripción de operación

1. Después de haber instalado y revisado conexiones y tornillos bien instalados, retire herramientas, escaleras y otros objetos que puedan interrumpir su recorrido de prueba.

Una vez encendida la puerta empújela con la mano hasta que la carretilla se detenga en el tope.

La puerta comenzará a cerrar sola y grabará su recorrido para trabajar automáticamente.

2. La puerta funciona como la secuencia siguiente con el funcionamiento normal:

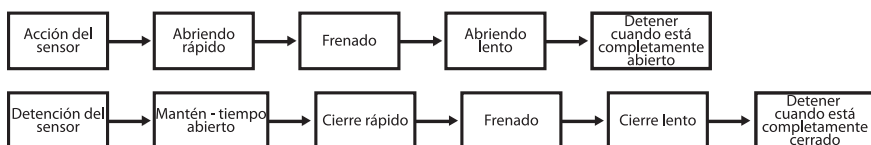

**NOTA:** Cuando se elige una cerradura eléctrica, le aconsejamos al usuario comprar un control remoto universal (opcional).

## Ajuste de parámetros para abrir y cerrar

- Nombre y función de cada botón del control

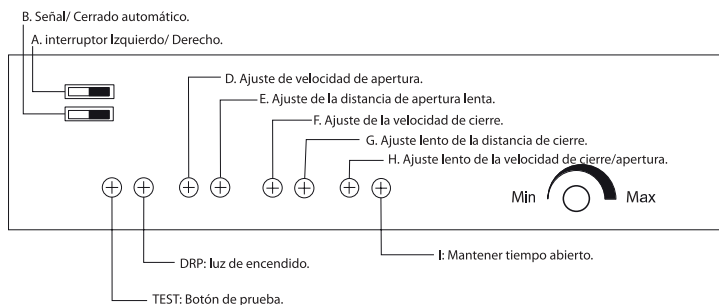

**TEST:** Termina una acción abierta y se puede utilizar para ajustar cada parámetro en la instalación.

**DRP:** La luz siempre encendida después de energizada.

**A:** Cuando tiene una sola puerta el interruptor A. izquierdo, derecho, cambia el sentido de la puerta al abrir. (El efecto se lleva a cabo apagando la puerta cambiando la dirección y volviendola a encender).

**Dos puertas:** Cambia a la derecha (efecto después de cortar la electricidad y reiniciar.)

**B:** Izquierda: Cuando se utiliza la cerradura eléctrica, desbloquea la puerta antes de abrir. Derecha: Estado normal (Efecto después de cortar la electricidad y reiniciar.)

**E:** Girar en sentido contrario reducirá la distancia de apertura lenta, mientras que en el sentido de las agujas del reloj aumentará la distancia.

**F:** Girar en sentido contrario a las agujas del reloj reducirá la velocidad de cierre, mientras que en el sentido de las agujas del reloj aumentará.

**D:** Girar en sentido contrario a las agujas del reloj, reducirá la velocidad de apertura, mientras en el sentido de las agujas del reloj aumentará la velocidad.

**G:** Girar en sentido contrario reducirá la distancia lenta, mientras que en el sentido de las agujas del reloj aumentará la velocidad.

**H:** Girando en sentido contrario a las agujas del reloj, reducirá la velocidad de cierre/apertura lento mientras que en sentido contrario aumentará la velocidad.

**I:** Girando en sentido contrario a las agujas del reloj, reducirá el tiempo de espera, mientras que en el sentido de las agujas del reloj aumentará el tiempo.

• Pasos de ajuste

(Abra y cierra la puerta manualmente varias veces, para confirmar que la puerta puede abrirse y cerrarse libremente)

(1) A: Ajuste el interruptor izquierdo/derecho



Por dentro( ver encima del diagrama), izquierda o derecha ajustado según la dirección de la abertura.

Dos puertas, el interruptor esta a la derecha.

(2) B: Establecer el cierre de la señal/cierre automático. A la izquierda: La puerta no se cierra por si misma después de abrir, es necesario dar una señal de cierre, a la derecha, la puerta se cerrará automáticamente después de abierta.

**Precaución:** Si la cerradura eléctrica esta conectada, presione "test botón" cuando no tenga el seguro eléctrico.

(3) Empuje la puerta hasta la posición cerrada y ajuste: Es recomendable ajustar el regulador (Apertura/cierre lento) velocidad de apertura y velocidad de cierre en las posiciones medias, la distancia de apertura lenta son más largas, si no, puede causar colisión.

(4) Después de encender el interruptor, la puerta se cierra lentamente y se detiene cuando toca el tapón.

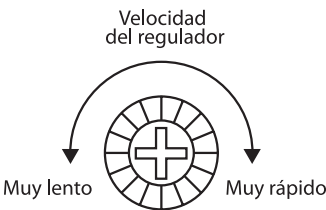

Presione el botón de prueba del control y ajuste la velocidad del regulador cuando la puerta esta parada.

**Precaución:** Cuando se conecta la cerradura eléctrica, presionar el "test botton" de prueba debe de desbloquear la cerradura.

(5) La velocidad de cierre y la distancia de cierre lenta se pueden ajustar según sea necesario.

**Precaución:** Cuando se conecta la cerradura eléctrica, presiona "test button" debe ser después de desbloquear la cerradura.

**Precaución:** Ajuste debe realizarse después de confirmar que no hay ningún peatón alrededor de la puerta, de otra manera causara algún daño.

1. Ajuste la distancia de cierre lenta a 10cm.

**Precaución:** Hacer el ajuste lentamente porque al girar el botón demasiado rápido puede dañar alguna persona o la puerta.

2. Ajustar la velocidad de cierre.

3. Ajuste la distancia de cierre lenta otra vez si es necesario.

**Precaución:** La distancia de cierre lenta debe ajustarse en mas de 5cm. de lo contrario puede causar lesiones personales o daños a la puerta.

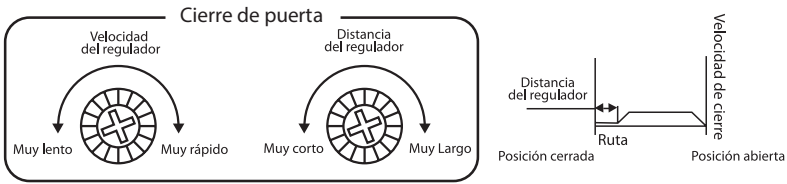

(6) Ajustar la velocidad de apertura y la distancia de apertura lenta según sea necesario.

1. Ajuste la distancia de apertura lenta 10cm.

2. Ajustar la velocidad de apertura.

3. Ajuste la distancia de apertura lenta, nuevamente si es necesario.

**Precaución:** No realice este ajuste durante la apertura o cierre de la puerta.

**Precaución:** Haga el ajuste lentamente porque al girar el botón demasiado rápido puede causar lesiones personales o daños a la puerta.

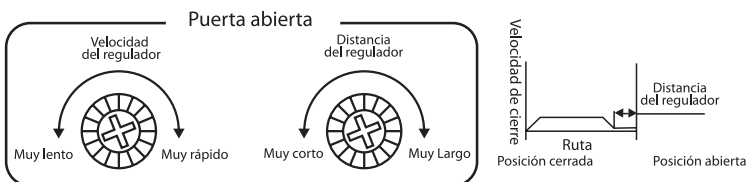

Mantener el tiempo de apertura

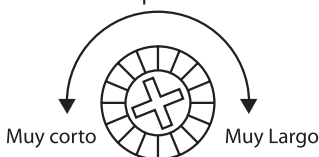

(7) Ajustar el tiempo de apertura de la puerta después de abrir.

## Preguntas frecuentes

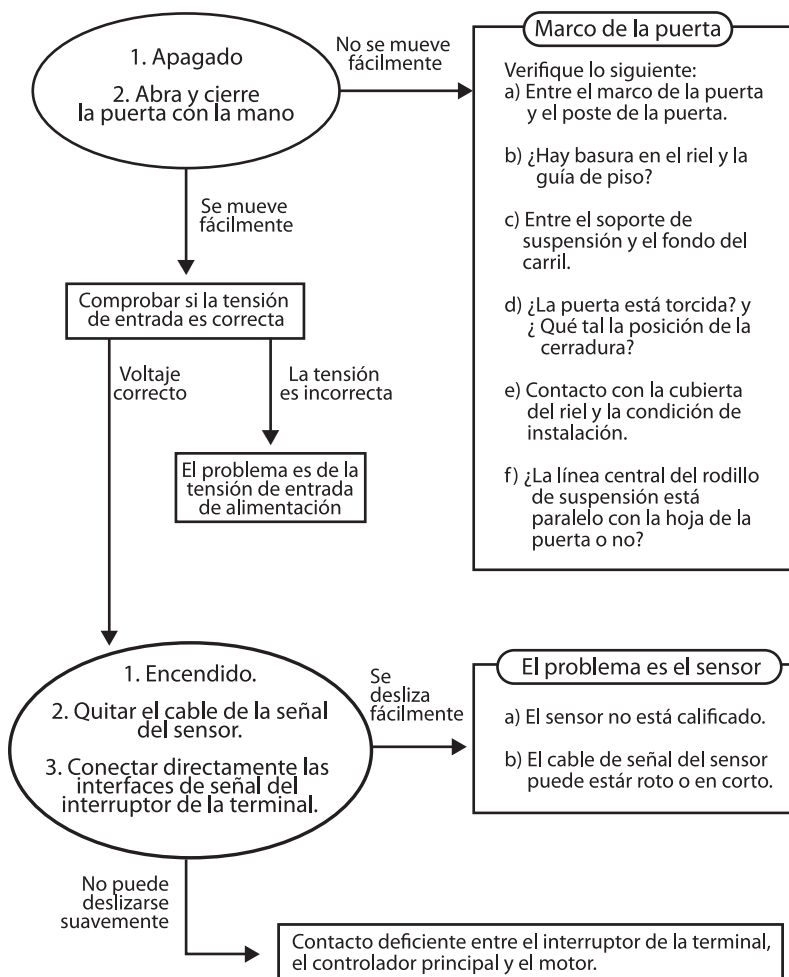

• Preguntas frecuentes

Síntomas	Causas	Comprobar	Soluciones
<p>Choca al final de la apertura o cierre.</p> <p>El abrir o cerrar no es suave.</p>	<p>La velocidad de apertura/cierre es muy fuerte.</p> <p>La distancia de frenado es muy corta.</p> <p>Se atora al cerrar o abrir.</p> <p>Demasiada resistencia.</p>	<p>Checar velocidad abierta/cerrada.</p> <p>Longitud de la distancia del regulador.</p> <p>Apagar y abrir manualmente la puerta.</p> <p>Si hay alguna basura en el riel</p> <p>Si la guía de piso está dañada o suelta.</p> <p>Si hay algún obstáculo</p>	<p>Reiniciar la velocidad de apertura/ cierre.</p> <p>Restablecer la distancia del regulador.</p> <p>Checar la distancia de frenado.</p> <p>Quitar la basura.</p> <p>Instalar la guía de piso apropiadamente.</p> <p>Quitar obstáculos.</p>
<p>La puerta no funciona</p>	<p>La energía no está encendida.</p> <p>Puerta cerrada.</p> <p>Basura en el riel.</p> <p>Conexión eléctrica deficiente.</p> <p>Enclavamiento de dos puertas.</p> <p>La puerta está bajo protección debido a la resistencia.</p> <p>La velocidad de cierre de apertura lenta es demasiado pequeña.</p>	<p>Comprobar que el interruptor de encendido.</p> <p>Comprobar que la puerta no esté bloqueada.</p> <p>Apagar la corriente para comprobar si la puerta se puede mover a mano fácilmente.</p> <p>Algo está mal con el conector entre el motor, el controlador y el interruptor de la terminal.</p>	<p>Enciéndalo.</p> <p>Abrir la cerradura de la puerta.</p> <p>Quitar la basura.</p> <p>Comprobar conexión.</p> <p>Espere hasta que cierre la puerta.</p> <p>Cecar resistencia de la puerta después de apagar.</p> <p>Enrosacar el botón "H" en sentido contrario lentamente.</p>
<p>La puerta no abre completamente.</p>	<p>Bajo modo medio abierto.</p>	<p>Comprobar el modo completamente/ medio abierto (control remoto).</p>	<p>Cambiar al modo completamente abierto, utilizando el control remoto.</p>

Síntomas	Causas	Comprobar	Soluciones
La puerta no cierra.	<p>El sensor sigue funcionando.</p> <p>Viga de seguridad sigue funcionando.</p> <p>Cable de señal del sensor está en corto.</p>	<p>Hay un objeto que causa una mala operación en el rango de detección.</p> <p>Comprobar si el ojo del haz de seguridad tiene algún contaminante.</p> <p>Se desvía el eje óptico.</p> <p>Comprobar si la puerta está cerrada después de que el cable se ha quitado.</p>	<p>Despejar el objeto en movimiento.</p> <p>Sustituir el sensor.</p> <p>Limpiar la basura.</p> <p>Ajustar el eje óptico.</p> <p>Cambiar el cable de señal.</p>
La puerta se mantiene abierta/ cerrada sin parar.	<p>Cualquier objeto móvil en el área de detección.</p> <p>Se emite una onda eléctrica cerca de la puerta.</p> <p>Compartir el área de detección con otro sensor.</p> <p>Lámpara fluorescente en el área de detección.</p> <p>Sensor no calificado.</p>	<p>Verificar que no esté ningún objeto en el área.</p> <p>Verificar que la causa.</p> <p>Detectar el área de detección compartida.</p> <p>Verificar que haya una lámpara fluorescente en el área.</p> <p>Sensor no calificado</p>	<p>retirar el objeto en movimiento del área de detección.</p> <p>Eliminar la máquina que emite ondas intensas.</p> <p>Cambiar el interruptor anti-interferencia.</p> <p>Quitar la lámpara fluorescente del área de detección.</p> <p>Reemplazar el sensor.</p>
La puerta entra en colisión.	<p>Reducción de velocidad significativa pero con mucha colisión.</p> <p>La banda está suelta.</p> <p>Sin reducción de velocidad al abrir la puerta.</p> <p>Sin reducción de velocidad al cerrar la puerta.</p>	<p>Comprobar velocidad de cierre, apertura lenta.</p> <p>Fijación de la banda a las carretillas, tensión de la banda.</p> <p>Comprobar la distancia de frenado de cierre.</p>	<p>Gire el botón "H" a la izquierda.</p> <p>Ajustar la tensión de la banda.</p> <p>Gire el botón "E" lentamente a la derecha.</p> <p>Gire el botón "G" lentamente a la derecha.</p>











The Product Has Passed ISO 9001:2015 Quality Management System Certification

